

RIVAROSSI

TRENI ELETTRICI IN MINIATURA



delle parti
catalogo
di ricambio



(83500 - Edizione 1990)

RIVAROSSI

S.p.A. 22100 COMO (ITALIA) - VIA PIO XI, 157-159 - TEL. (031) 54 15 41
Printed in Italy Telex 380133 RR - Fax 31/540752

INTRODUZIONE

al Catalogo delle Parti di Ricambio n. 83500

Ogni foglio di questo Catalogo porta i disegni delle parti di ricambio con la sigla di riferimento ed il loro elenco numerico.

In questa nuova edizione, non sono state inserite le pagine relative agli articoli per i quali le parti di ricambio sono da tempo esaurite e non più producibili.

Esigenze tecniche non ci consentono di includere nel catalogo tutti i singoli componenti degli articoli da noi prodotti; abbiamo però cercato di non far mancare quelli più utili per la manutenzione dei nostri modelli e quelli che possono essere di uso più comune per i fermodellisti. Preghiamo quindi di non richiedere parti non incluse nel presente catalogo dato che, pur con rincrescimento, non potremmo fornirle.

Saremo lieti di chiarire eventuali punti dubbi sull'impiego dei pezzi illustrati e ci auguriamo che questo catalogo possa essere d'interesse per tutta la nostra affezionata clientela.



S.p.A. COMO (ITALIA)

IMPORTANTE

— La lettera alfabetica che segue il numero progressivo di ogni foglio serve a suddividere i vari articoli nei seguenti gruppi:

scala «HO»

- A — locomotive a vapore italiane
- B — locomotive a vapore americane
- C — locomotive a vapore europee
- D — locomotive elettriche italiane
- E — locomotive elettriche americane ed europee
- F — locomotive diesel italiane
- G — locomotive diesel americane ed europee
- H — locomotive con funzionamento a 3 rotaie in c.a.
- I — tramway, carri, carrozze ed accessori
- L — locomotive fuori produzione

scala «N»

- A — locomotive
- B — carri e carrozze

— Gli articoli contrassegnati da un asterisco (*) sono rifornibili sino all'esaurimento delle scorte.

— La Casa non vende direttamente a privati. Il presente catalogo annulla tutti i precedenti.

— La Rivarossi S.p.A. che persegue una politica di continuo rinnovamento si riserva la facoltà di cambiare le caratteristiche e i prezzi degli articoli in qualsiasi momento e senza preavviso.

| Codice | Denominazione | Pezzi per conf. |
|--------|-----------------------------------------------------------------------------|-----------------|
| R00485 | Vite autofil. 2 SP x 6,35 TC 4 per fissaggio carter, zavorre e carrozz. | 12 |
| R00663 | Boccola distanz. Ø 2,3 x Ø 3 x 3,5 | 50 |
| R00746 | Supporto per mancorrenti | 24 |
| R01022 | Boccola distanz. Ø 3,1 x Ø 4 x 0,7 per biellismi | 50 |
| R01029 | Biellismo completo (destro e sinistro) | 1 copp. |
| R01030 | Boccola distanz. Ø 2,6 x Ø 3,5 x 0,8 per biellismi | 50 |
| R01044 | Fanale completo di lente e maniglia | 12 |
| R01089 | Molla per spazzole motore | 6 |
| R01092 | Coppia di respingenti a testa piatta e tonda | 6 copp. |
| R01773 | Vite autofil. 2 P x 9,52 TC 4 per fissaggio blocco cilindri | 12 |
| R01775 | Vite-perno 1,7 MA x 3,2/5,1 TE 3, con rondella, per asse con ruote poster. | 12 |
| R01776 | Vite-perno 1,7 MA x 3,2/7,3 TE 3, con rondella, per asse con ruote centrale | 12 |
| R01777 | Vite-perno 1,7 MA x 3,2/4 TE 3, con rondella, per asse con ruote anter. | 12 |
| R01796 | Cavetto unipolare ultraflessibile (colore nero) | 10 mt. |
| R02468 | Carrozzeria completa | 1 |
| R02490 | Boccola distanz. Ø 2,3 x Ø 3,8 x 0,6 per biellismi | 50 |
| R09550 | Coppia di spazzole (rame e metalcarbone) per motore | 1 copp. |
| R11096 | Lampadina 14 V. | 2 |
| R14470 | Dispositivi antidisturbo radio-Tv | 1 |
| R15264 | Serie di coppie di ganci (tre vers.) | 1 |
| R15271 | Serie di assi con ruote con perni ed ingranaggio di rinvio | 1 |
| R15274 | Motore completo di vite senza fine | 1 |
| R15734 | Telaio completo | 1 |

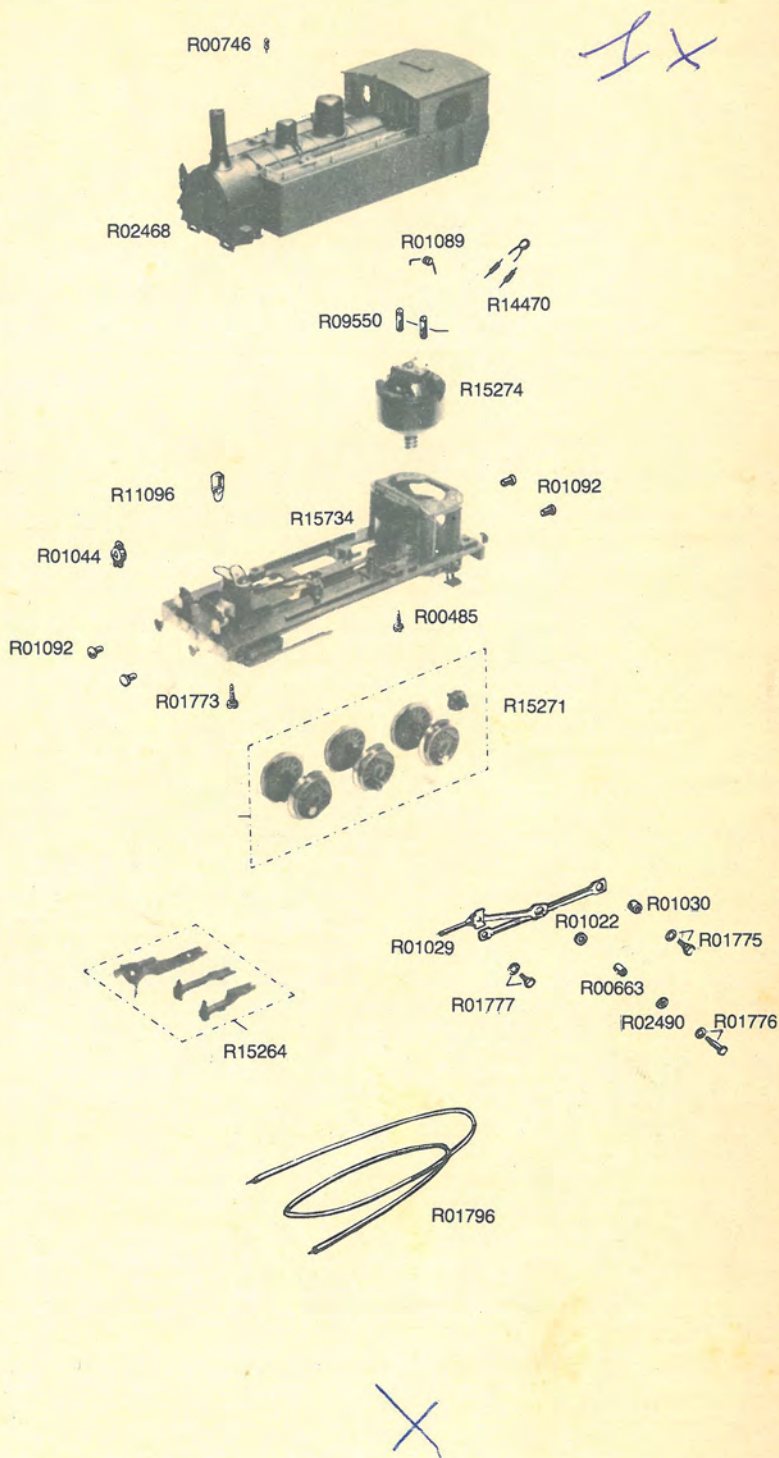

Sostituisce ed annulla la pag. 16-A/HO-1988

| Codice | Denominazione | Pezzi per conf. |
|---------|--------------------------------------------------------------------------------|-----------------|
| R00485 | Vite autofil. 2 SP × 6,35 TC4 per fiss. carter, biellismo e carrello anteriore | 12 |
| R00567 | Molla centrale per carrello tender | 12 |
| R01022 | Boccola distanz. Ø 3,1 × Ø4 × 0,7 per biellismi | 50 |
| R01044 | Fanale completo di lente e maniglia | 12 |
| R01089 | Molla per spazzole motore | 6 |
| R01092 | Coppia di respingenti a testa piatta e tonda | 6 copp. |
| R01108 | Vite autofil. 2 SP × 4,76 TC 4 per fiss. gancio al tender | 12 |
| R01177 | Rondella dist. Ø2,3 × Ø4,5 × 0,3 per viti fiss. biellismo e gancio tender | 12 |
| R01218 | Vite 2,6 MA × 2,5 TC 4 per fiss. motore | 12 |
| R01420 | Gancio a becchetto per tender | 6 |
| R01536 | Ribattino per biellismi | 50 |
| R01773 | Vite autofil. 2 P × 9,52 TC 4 per fiss. carrello posteriore | 12 |
| R01796 | Cavetto unipolare ultraflessibile (colore nero) | 10 mt. |
| RO2005 | Lampadina 16 V. | 2 |
| R02039 | Vite-perno 1,7 MA × 3,2/4,6 TE 3, con rondella, per asse con ruote anteriore | 12 |
| R04467 | Vite-perno 1,4 MA × 3,2 TE.3 per asse con ruote centrale | 12 |
| R04755 | Boccola distanz. Ø2,6 × Ø3 × 3,5 per biellismo | 50 |
| R04763 | Rondella distanz. Ø2,6 × Ø4 × 0,3 per biellismo | 50 |
| *R05261 | Biellismo completo (destro e sinistro) | 1 copp. |
| *R05310 | Coppia di carrelli completi (anteriore e posteriore) per locomotiva | 1 copp. |
| R05311 | Molla di tensione per carrello anteriore | 12 |
| R05326 | Boccola distanz. Ø 2,6 × Ø 4 × 0,8 per biellismi | 50 |
| R05355 | Vite-perno 1,7 MA × 3,2/5,3 TE 3, con rondella, per asse con ruote posteriore | 12 |
| R05361 | Dispositivo prendicorrente per telaio | 6 |
| R07154 | Supporto mancorrenti (brunito) | 24 |
| R07615 | Gancio con presganciatore per tender | 6 |
| R09507 | Anello di adesione per ruote Ø 23 | 12 |
| R09550 | Coppia di spazzole (rame e metalcarbone) per motori | 1 copp. |
| R12806 | Motore c.c. completo | 1 |
| R14470 | Dipositivi antidisturbo radio-TV | 1 |
| *R15928 | Serie di assi con ruote Ø 23 completi di perni di manovella | 1 |
| R16742 | Gancio finto per telaio locomotiva | 12 |
| *R18306 | Carrello molleggiato tipo Archbar, completo, per tender | 2 |
| *R18339 | Telaio loco. completo di carter e trasmissione | 1 |
| *R18340 | Carrozzeria loco. completa di zavorra e coperchio camera fumo | 1 |
| *R18344 | Carrozzeria tender completa di telaio | 1 |

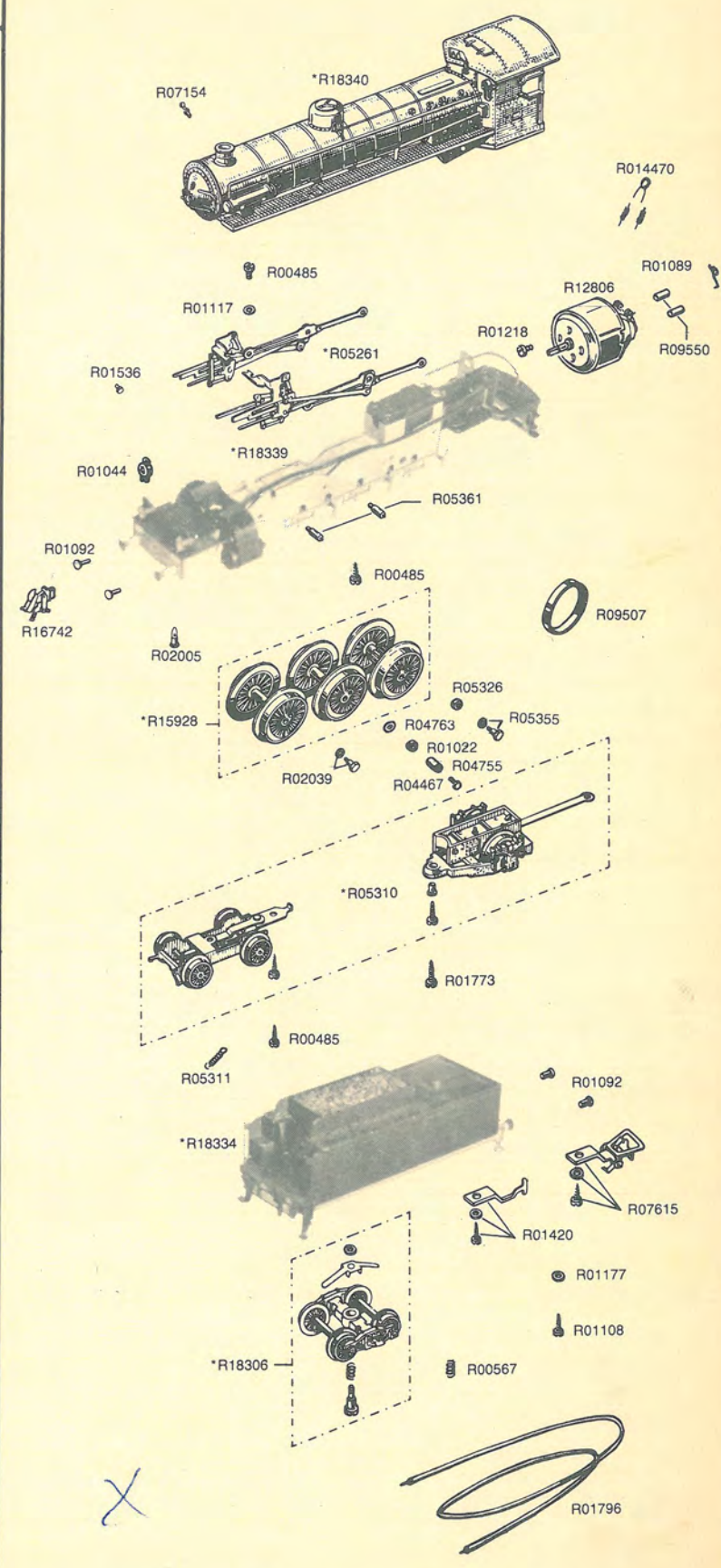

Sostituisce ed annulla la pag. 18-A/HO - 1978

* Parte rifornibile fino all'esaurimento delle scorte — La fatturazione viene fatta per singolo pezzo

| Codice | Denominazione | Pezzi per conf. |
|---------|----------------------------------------------------------------------------------|-----------------|
| R01044 | Fanale completo di lente e maniglia | 12 |
| R01092 | Coppia di respingenti a testa piatta e tonda | 6 copp. |
| R01108 | Vite autofil. 2 SP x 4,76 TC 4 per fissaggio motore e zavorra | 12 |
| R01773 | Vite autofil. 2P x 9,52 TC 4 per fissaggio carter | 12 |
| R01777 | Vite-perno 1,7 MA x 3,2/4 TE 3, con rondella, per ruote anteriori | 12 |
| R01796 | Cavetto unipolare ultraflessibile (colore nero) | 10 mt. |
| R02005 | Lampadina 16 V. | 2 |
| R03788 | Vite autofil. 2 SP x 12,7 TC 3,2 per fissaggio carrozzeria | 12 |
| R04467 | Vite-perno 1,4 MA x 3,2 TE 3 per ruote posteriori | 12 |
| R04763 | Rondella distanz. Ø 2,6 x Ø 4 x 0,3 per biellismi | 50 |
| R10015 | Spazzola con molla di pressione per motore | 50 |
| R14470 | Dispositivi antidisturbo radio-TV | 1 |
| R16742 | Gancio finto per telaio | 12 |
| R18547 | Carter completo di ganci con presganciatore | 3 |
| R18581 | Motore c.c. completo di vite senza fine | 1 |
| R18582 | Coppia di assi con ruote (anteriore e posteriore) completi di perni di manovella | 1 copp. |
| *R18919 | Carrozzeria completa per 200-05 | 1 |
| R18941 | Biellismo completo (destro e sinistro) | 1 copp. |
| R23154 | Carrozzeria completa per FNM 206 art. 1165 | 1 |
| R23155 | Telaio completo di blocco cilindri e rinvio per FNM 206 art. 1165 | 1 |

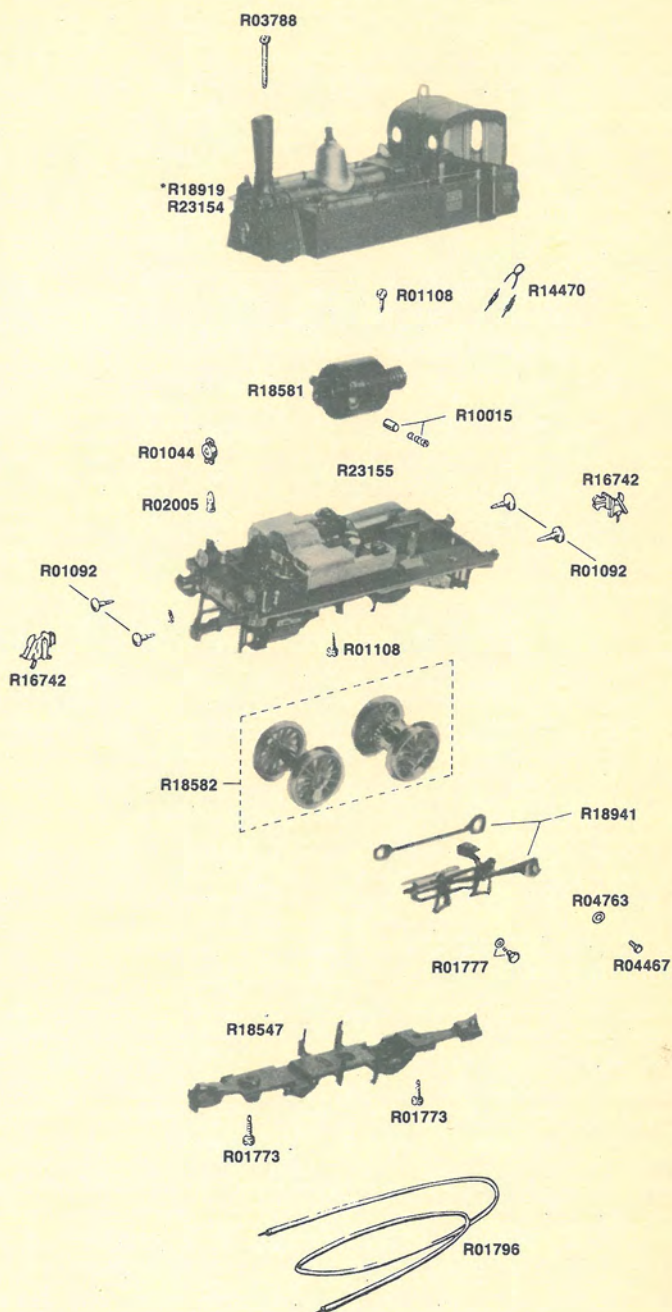

Sostituisce ed annulla la pag. 22-A/HO - 1988

| Codice | Denominazione | Pezzi per conf. |
|---------|------------------------------------------------------------------------------|-----------------|
| R00485 | Vite autofil. 2 SP x 6,35 TC4 per fiss. carter | 12 |
| *R00518 | Serie di assi con ruote rosse Ø 12,5 per tender | 1 |
| R01030 | Boccola distanz. Ø 2,6 x Ø 3,5 x 0,8 per ruote posteriori | 50 |
| R01044 | Fanale completo di lente e maniglia | 12 |
| R01089 | Molla per spazzole motore | 6 |
| R01092 | Coppia di respingenti a testa piatta e tonda | 6 copp. |
| R01108 | Vite autofil. 2 SP x 4,76 TC 4 per fiss. caldaia e gancio al tender | 12 |
| R01143 | Vite 1,4 MA x 2 TC 4 per fiss. lamelle R02214 | 12 |
| R01177 | Rondella Ø 2,3 x Ø 4,5 x 0,3 | 12 |
| R01218 | Vite 2,6 MA x 2,5 TC 4 per fiss. motore | 12 |
| R01420 | Gancio a becchetto per tender | 6 |
| R01536 | Ribattino per biellismi | 50 |
| R01775 | Vite-perno 1,7 MA x 3,2/5,1 TC 3 con rondella per ruote posteriori | 12 |
| R01796 | Cavetto unipolare ultraflessibile (colore nero) | 10 mt. |
| R02005 | Lampadina 16 V. | 2 |
| R02039 | Vite-perno 1,7 MA x 3,2/4,6 TE 3, con rondella, per asse con ruote anteriore | 12 |
| R02214 | Gruppo di lamelle p.c. per lampadine | 1 |
| *R03575 | Serie di assi con ruote Ø 18 e carrello anteriore per locomotiva | 1 |
| R03788 | Vite autofil. 2 SP x 12,7 TC 3,3 per fiss. carrello anteriore | 12 |
| R04467 | Vite-perno 1,4 MA x 3,2 TE 3 per asse con ruote centrale | 12 |
| R04763 | Rondella distanz. Ø 2,6 x Ø 4 x 0,3 per biellismi | 50 |
| R05361 | Dispositivo prendicorrente per telaio loco. | 6 |
| R07154 | Supporto mancorrenti (brunito) | 24 |
| R07615 | Gancio con presganciatore per tender | 6 |
| R08185 | Boccola distanz. Ø 2,6 x Ø 3 x 2,3 per biellismi | 50 |
| *R08414 | Biellismo completo tipo Walschaert (de- stro e sinistro) | 1 copp. |
| R09108 | Anello di adesione per ruote Ø 18 | 12 |
| R09550 | Coppia di spazzole (rame e metalcarbone) per motori | 1 copp. |
| R14470 | Dipositivi antidisturbo radio-TV | 1 |
| *R15483 | Motore c.c. completo di vite senza fine | 1 |
| *R16742 | Gancio finto per telaio locomotiva | 12 |
| *R19910 | Carrozzeria loco. completa | 1 |
| *R19911 | Telaio loco. completo | 1 |
| *R19912 | Carrozzeria tender completa di telaio | 1 |

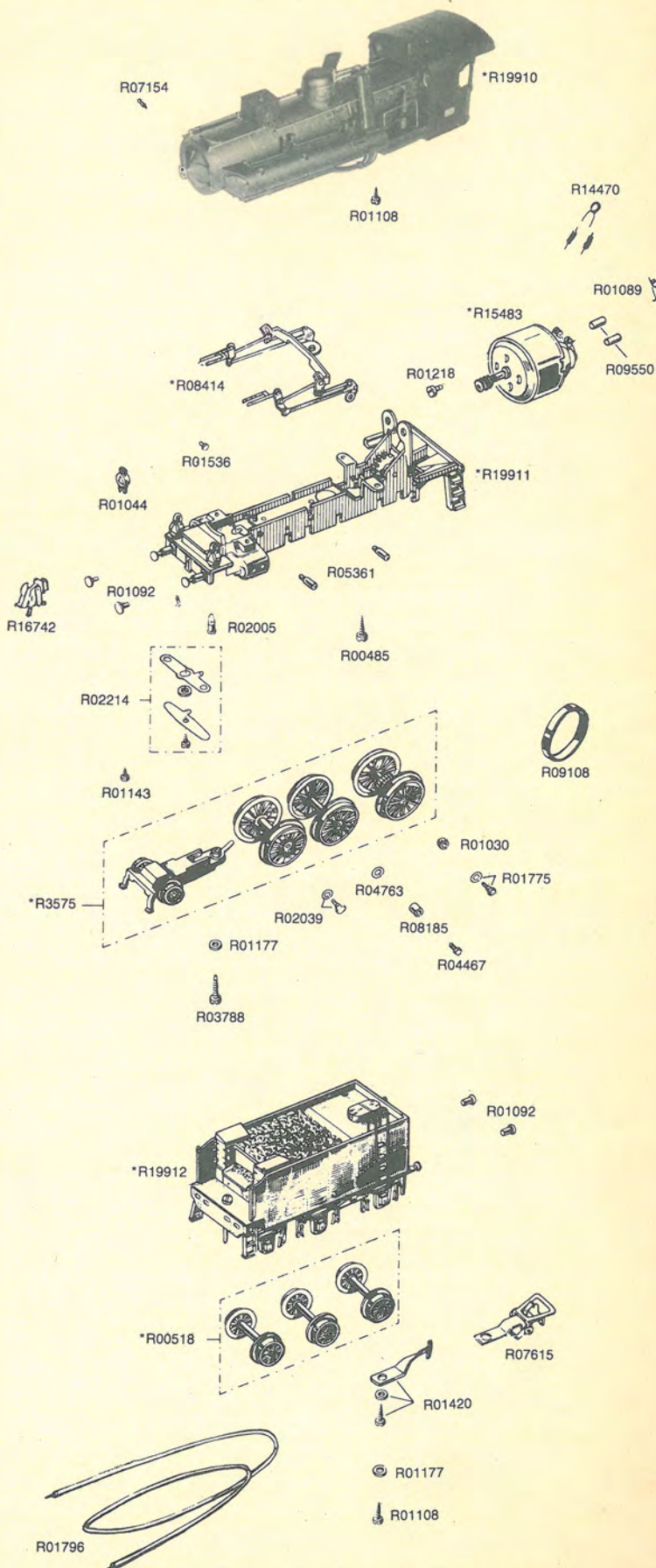

Sostituisce ed annulla la pag. 23-A/HO - 1980

* Parte rifornibile fino all'esaurimento delle scorte — La fatturazione viene fatta per singolo pezzo

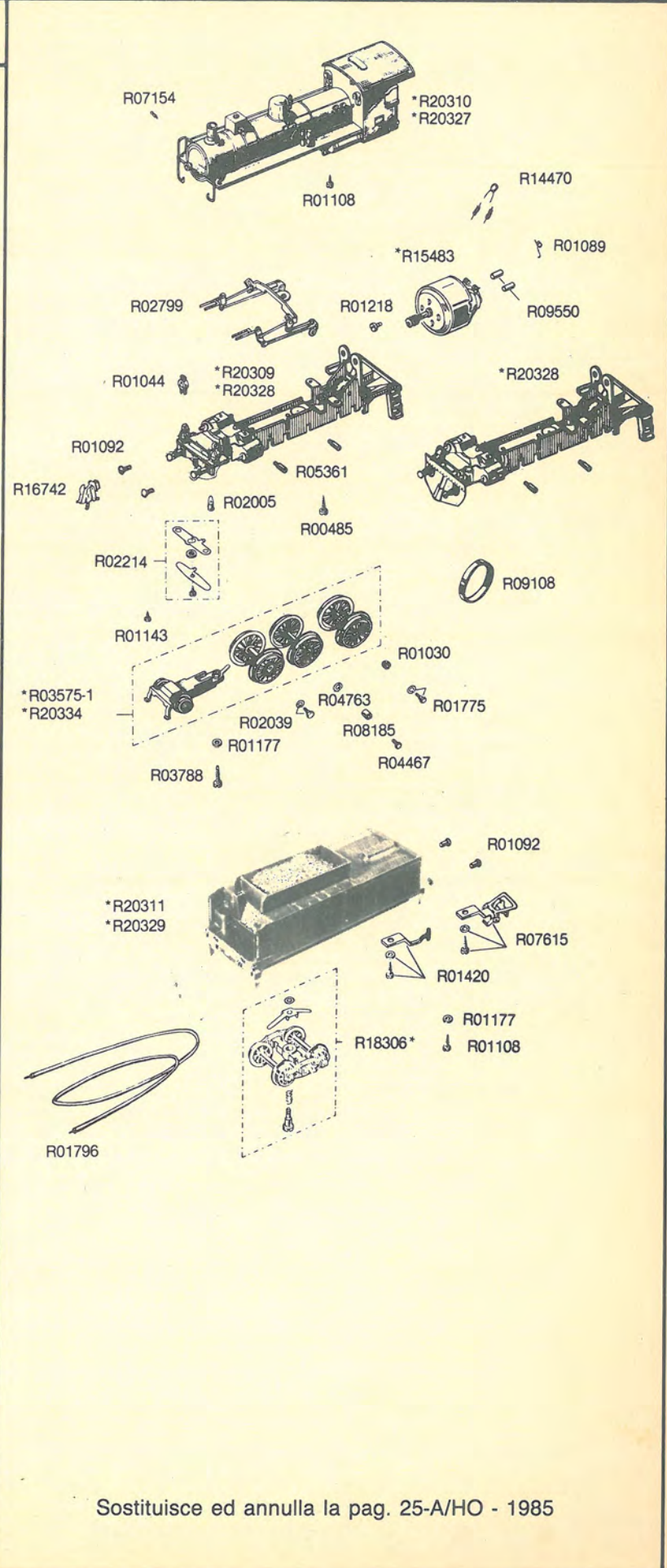
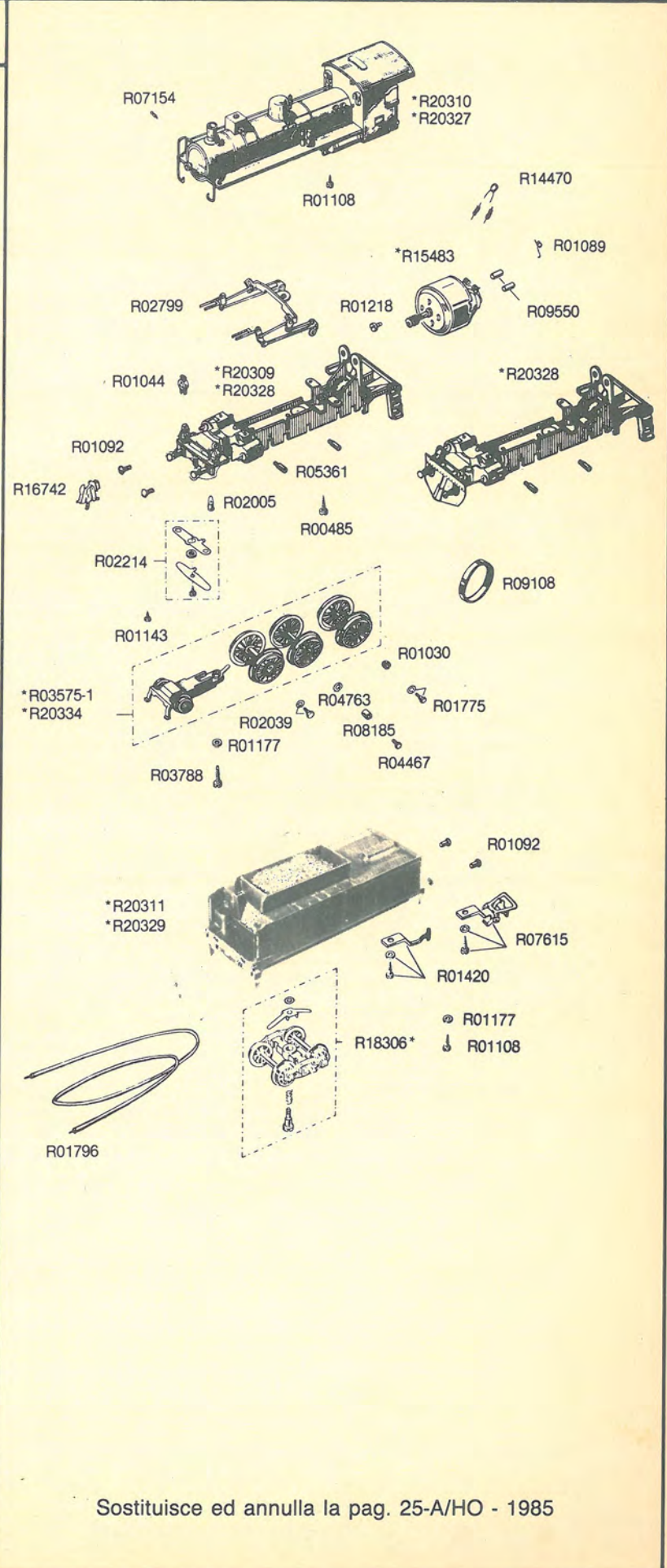
| Codice | Denominazione | Pezzi per conf. |  |
|-----------|----------------------------------------------------------------------------|-----------------|-------------------------------------------------------------------------------------|
| R00485 | Vite autofil. 2SP x 6,35 TC4 per fiss. carter | 12 |  |
| R01030 | Boccola distanz. ø 2,6 x ø 3,5 x 0,8 per biellismo | 50 | |
| R01044 | Fanale completo di lente e maniglia | 12 | |
| R01089 | Molla per spazzole motore | 6 | |
| R01092 | Coppia di respingenti a testa piatta e tonda | 6 cop. | |
| R01108 | Vite autofil. 2SP x 4,76 TC4 | 12 | |
| R01143 | Vite 1,4 MA x 2 TC4 per fissaggio lamelle R02214 | 12 | |
| R01177 | Rondella ø 2,3 x ø 4,5 x 0,3 | 12 | |
| R01218 | Vite 2,6 MA x 2,5 TC 4 per fiss. motore | 12 | |
| R01420 | Gancio a becchetto per tender | 6 | |
| R01775 | Vite - perno 1,7 MA x 3,2/5,1 TE3, con rondella per ruote post. | 12 | |
| R01796 | Cavetto unipolare ultraflessibile (colore nero) | 10 mt. | |
| R02005 | Lampadina 16 V | 2 | |
| R02039 | Vite - perno 1,7 MA x 3,2/4,6 TE 3 con rondella, per ruote anteriori | 12 | |
| R02214 | Gruppo di lamelle p.c. alla lampadina | 1 | |
| R02799 | Biellismo completo destro e sinistro | 1 cop. | |
| *R03575-1 | Serie di assi con ruote ø 18 e carrello anter. per art. 1150 | 1 | |
| R03788 | Vite autofil. 2SP x 12,7 TC 3,2 per fissaggio carrello anter | 12 | |
| R04467 | Vite-perno 1,4 MA x 3,2 TE3 per ruote centrali e fiss. biellismi al telaio | 12 | |
| R04763 | Rondella distanz. ø 2,6 x ø 4 x 0,3 per biellismo | 50 | |
| R05361 | Dispositivo prendicorrente per telaio loco | 6 | |
| R07154 | Supporto mancorrenti (brunito) | 24 | |
| R07615 | Gancio con presganciatore per tender | 6 | |
| R08185 | Boccola distanz. ø 2,6 x ø 3 x 2,3 per biellismi | 50 | |
| R09108 | Anello di adesione per ruote ø 18 | 12 | |
| R09550 | Coppia di spazzole (rame e metalcarbone per motore) | 1 cop. | |
| R14470 | Dispositivi antidisturbo radio-TV | 1 | |
| *R15483 | Motore c.c. completo di vite senza fine | 1 | |
| R16742 | Gancio anteriore finto | 12 | |
| *R18306 | Carrello completo per tender | 2 | |
| *R20309 | Telaio loco completo per art. 1150 | 1 | |
| *R20310 | Carrozzeria loco completa per art. 1150 | 1 | |
| *R20311 | Carrozzeria tender con telaio per art. 1150 | 1 | |
| *R20327 | Carrozzeria loco completa per art. 1149 | 1 | |
| *R20328 | Telaio loco completo per art. 1149 | 1 | |
| *R20329 | Carrozzeria tender con telaio per art. 1149 | 1 | |
| *R20334 | Serie di assi con ruote ø 18 e carrello anter. per art. 1149 | 1 | |

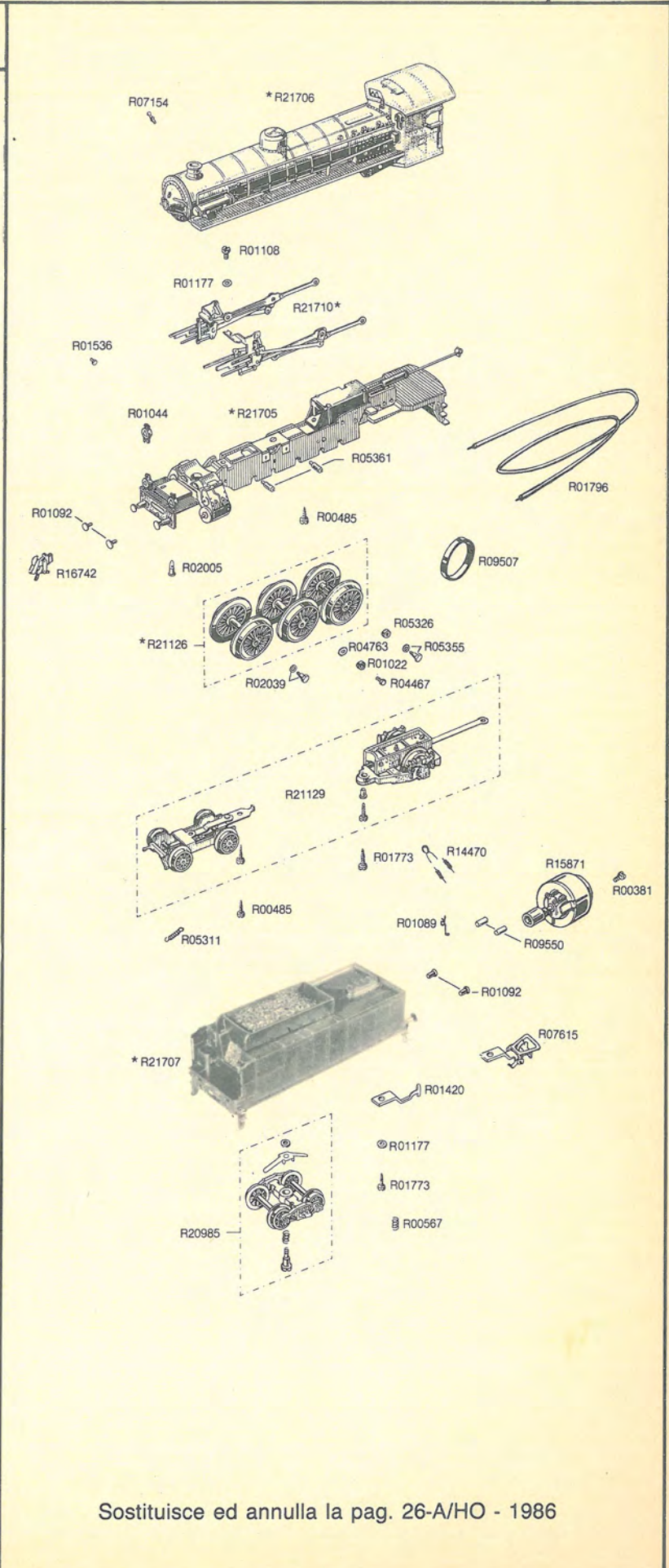
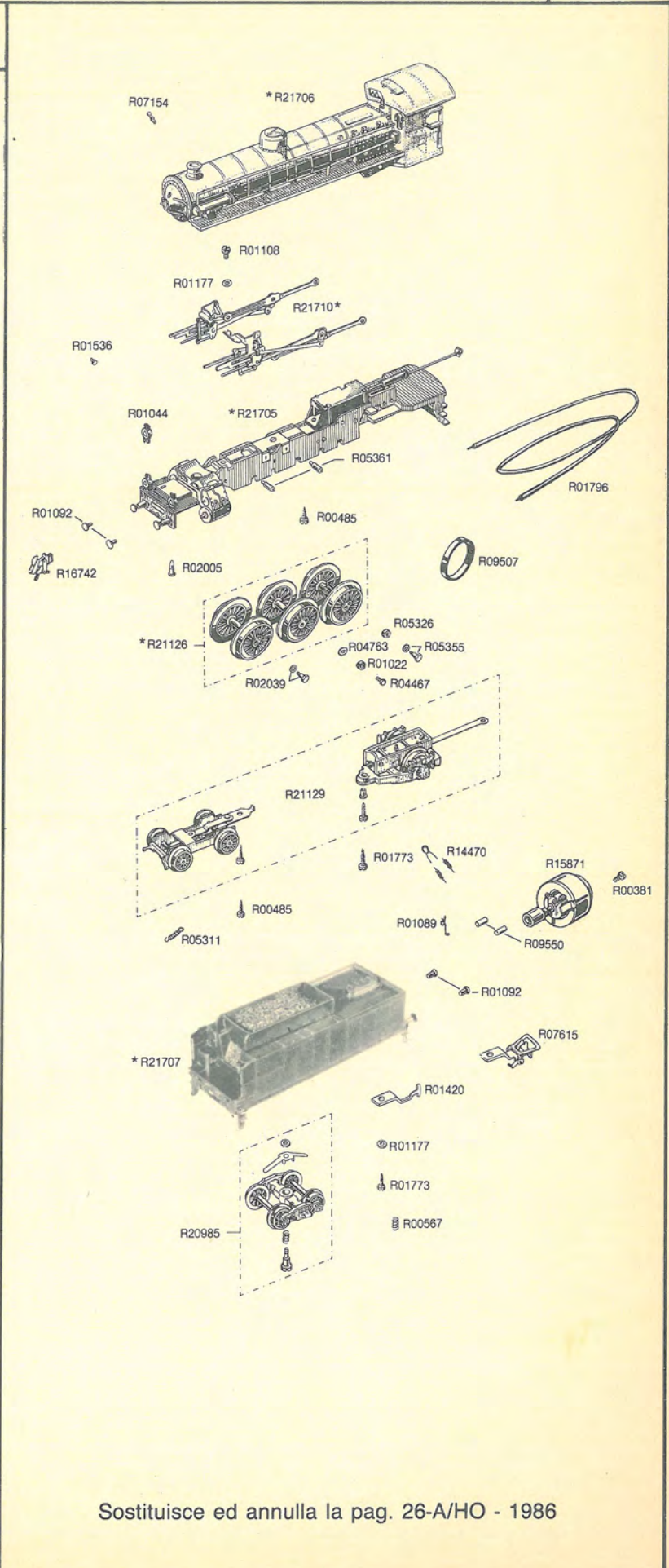
| Codice | Denominazione | Pezzi per conf. |  |
|---------|------------------------------------------------------|-----------------|-------------------------------------------------------------------------------------|
| R00381 | Vite 2,6 MA x 2 TC 5 per fiss. motore | 12 |  |
| R00485 | Vite autofil. 2 SP x 6,35 TC4 | 12 | |
| R00567 | Molla per carrello tender | 12 | |
| R01022 | Boccola distanz. Ø 3,1 x Ø 4 x 0,7 per biellismi | 50 | |
| R01044 | Fanale completo di lente e maniglia | 12 | |
| R01089 | Coppia di respingenti a testa piatta e tonda | 6 copp. | |
| R01108 | Vite autofil. 2 SP x 4,76 TC 4 | 12 | |
| R01177 | Rondella dist. Ø 2,3 x Ø 4,5 x 0,3 | 12 | |
| R01420 | Gancio a becchetto per tender | 6 | |
| R01536 | Ribattino per biellismi | 50 | |
| R01773 | Vite autofil. 2 P x 9,52 TC 4 | 12 | |
| R01796 | Cavetto unipolare ultraflessibile (colore nero) | 10 mt. | |
| RO2005 | Lampadina 16 V. | 2 | |
| R02039 | Vite-perno 1,7 MA x 3,2/4,6 TE 3, con rondella | 12 | |
| R04467 | Vite-perno 1,4 MA x 3,2 TE 3 | 12 | |
| R04763 | Rondella distanz. Ø 2,6 x Ø 4 x 0,3 per biellismi | 50 | |
| R05311 | Molla di tensione per carrello anteriore | 12 | |
| R05326 | Boccola distanz. Ø 2,6 x Ø 4 x 0,8 per biellismi | 50 | |
| R05355 | Vite-perno 1,7 MA x 3,2/5,3 TE 3, con rondella | 12 | |
| R05361 | Dispositivo prendicorrente per telaio | 6 | |
| R07154 | Supporto mancorrenti (brunito) | 24 | |
| R07615 | Gancio con presganciatore per tender | 6 | |
| R09507 | Anello di adesione per ruote Ø 23,2 | 12 | |
| R09550 | Coppia di spazzole (rame e metalcarbone) per motore | 1 copp. | |
| R14470 | Dipositivi antidisturbo radio-TV | 1 | |
| R16742 | Gancio finto per telaio locomotiva | 12 | |
| R20985 | Carrello completo, per tender | 2 | |
| *R21126 | Serie completa di assi con ruote Ø 23,2 | 1 | |
| 21129 | Coppia di carrelli (anter. e poster.) per locomotiva | 1 copp. | |
| *R21705 | Telaio completo di trasmissione | 1 | |
| *R21706 | Carrozzeria loco. completa | 1 | |
| *R21707 | Carrozzeria tender completa di telaio | 1 | |
| *R21710 | Biellismo completo (destro e sinistro) | 1 | |
| R22176 | Motore c.c. completo | 1 | |

| Codice | Denominazione | Pezzi per conf. |
|--------|---------------------------------------------------------|-----------------|
| R00381 | Vite 2,6 MA x 2 TC 5 per fiss. motore | 12 |
| R00485 | Vite autofil. 2 SP x 6,35 TC 4 | 12 |
| R00567 | Molla a spirale per carrelli tender | 12 |
| R01044 | Fanale completo di lente | 12 |
| R01089 | Molla per spazzole motore | 6 |
| R01108 | Vite autofil. 2 P x 4,76 TC 4 per fiss. supporto motore | 12 |
| R01143 | Vite 1,4 MA x 2 TC 3 per fiss. lamelle R02214 | 12 |
| R01420 | Gancio a becchetto per tender | 12 |
| R01773 | Vite autofil. 2 P x 9,52 TC 4 | 12 |
| R01796 | Cavetto unipolare nero | mt. 10 |
| RO2005 | Lampadina 16 V. | 2 |
| R02214 | Gruppo lamelle per illuminazione | 1 |
| R05311 | Molla di tensione per carrello anteriore | 12 |
| R05361 | Dispositivo p.c. per telaio loco. | 6 |
| R07154 | Supporto corrimano (brunito) | 24 |
| R07615 | Gancio con presganciatore per tender | 6 |
| R09104 | Anello di adesione per ruote motrici | 12 |
| R09550 | Coppia di spazzole per motore | 1 copp. |
| R14470 | Dispositivi antidisturbo radio-Tv | 1 |
| R16742 | Gancio finto anteriore | 12 |
| R20891 | Coppia di carrelli (anter. e poster.) per locomotiva | 1 copp. |
| R20985 | Carrello completo per tender | 2 |
| R21802 | Serie di assi con ruote $\varnothing 21,2$ | 1 |
| R21817 | Biellismo completo | 1 |
| R21821 | Carrozzeria completa per locomotiva | 1 |
| R21822 | Telaio completo di trasmissione per locomotiva | 1 |
| R22176 | Motore c.c. completo | 1 |
| R22210 | Carrozzeria completa di telaio per tender | 1 |

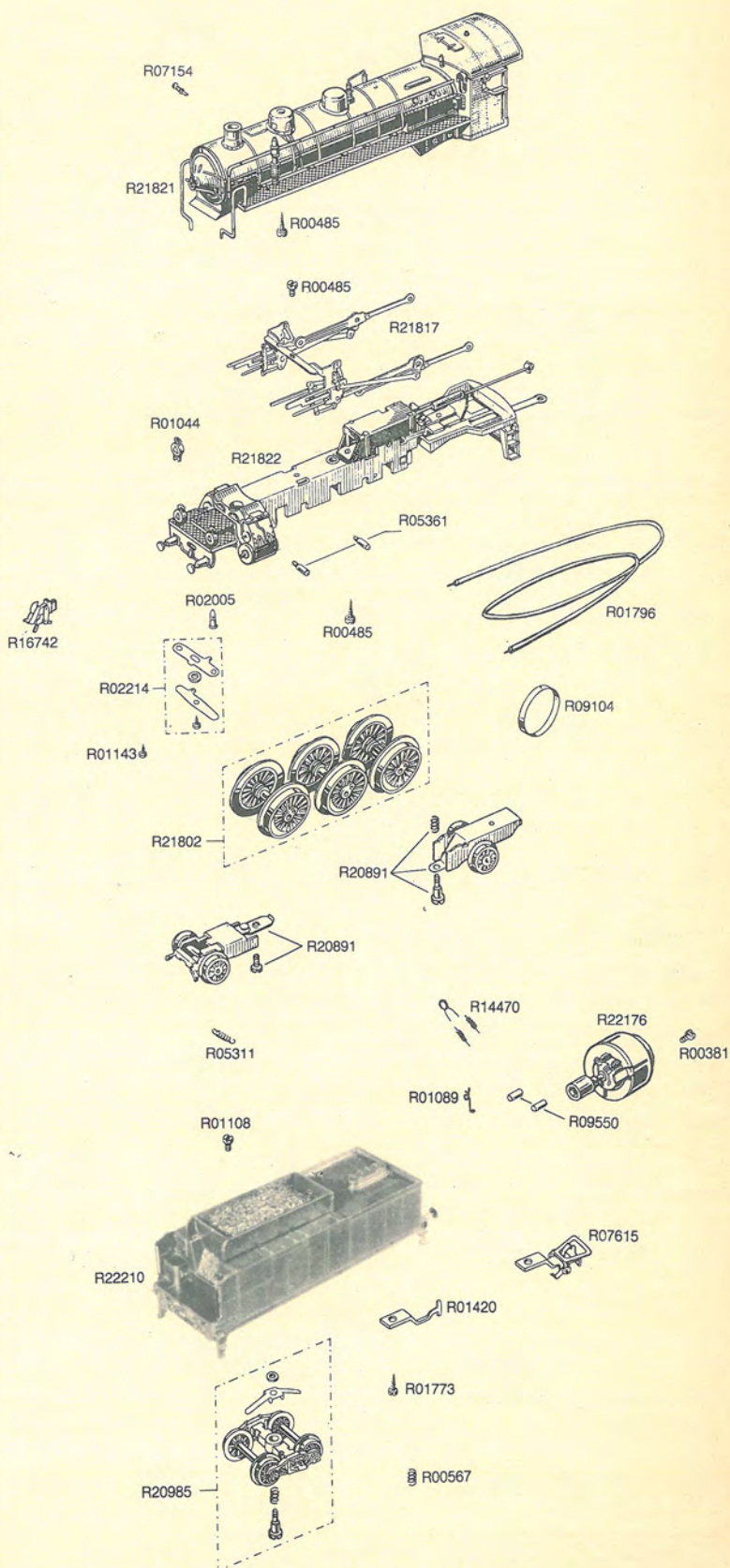

Sostituisce ed annulla la pag. 27-A/HO - 1989

| Codice | Denominazione | Pezzi per conf. |
|--------|------------------------------------------------|-----------------|
| R00381 | Vite 2,6 MA × 2 TC 5 per fiss. motore | 12 |
| R00485 | Vite autofil. 2 SP × 6,35 TC 4 | 12 |
| R00567 | Molla a spirale per carrelli tender | 12 |
| R01044 | Fanale completo di lente | 12 |
| R01089 | Molla per spazzole motore | 6 |
| RO1108 | Vite autofil. 2 P × 4,76 TC 4 | 12 |
| R01143 | Vite 1,4 MA × 2 TC 3 per fiss. lamelle R02214 | 12 |
| R01420 | Gancio a becchetto per tender | 6 |
| R01773 | Vite autofil. 2 P × 9,52 TC 4 | 12 |
| R01796 | Cavetto unipolare nero | mt. 10 |
| RO2005 | Lampadina 16 V. | 2 |
| R02214 | Gruppo lamelle per illuminazione | 1 |
| R07154 | Supporto per mancorrenti (brunito) | 24 |
| R07615 | Gancio con presganciatore per tender | 6 |
| R09050 | Anello di adesione per ruote motrici | 12 |
| R09550 | Coppia di spazzole per motore | 1 copp. |
| R14470 | Dispositivi antisturbo radio-Tv | 1 |
| R16742 | Gancio finto per telaio | 12 |
| R20985 | Carrello completo per tender | 2 |
| R21925 | Serie di assi con ruote Ø 15,2 | 1 |
| R21931 | Biellismo completo | 1 |
| R21950 | Carrozzeria completa per locomotiva | 1 |
| R21951 | Telaio per locomotiva completo di trasmissione | 1 |
| R21952 | Carrozzeria per tender completa di telaio | 1 |
| R21953 | Carrello anteriore completo | 1 |
| R22176 | Motore c.c. completo | 1 |

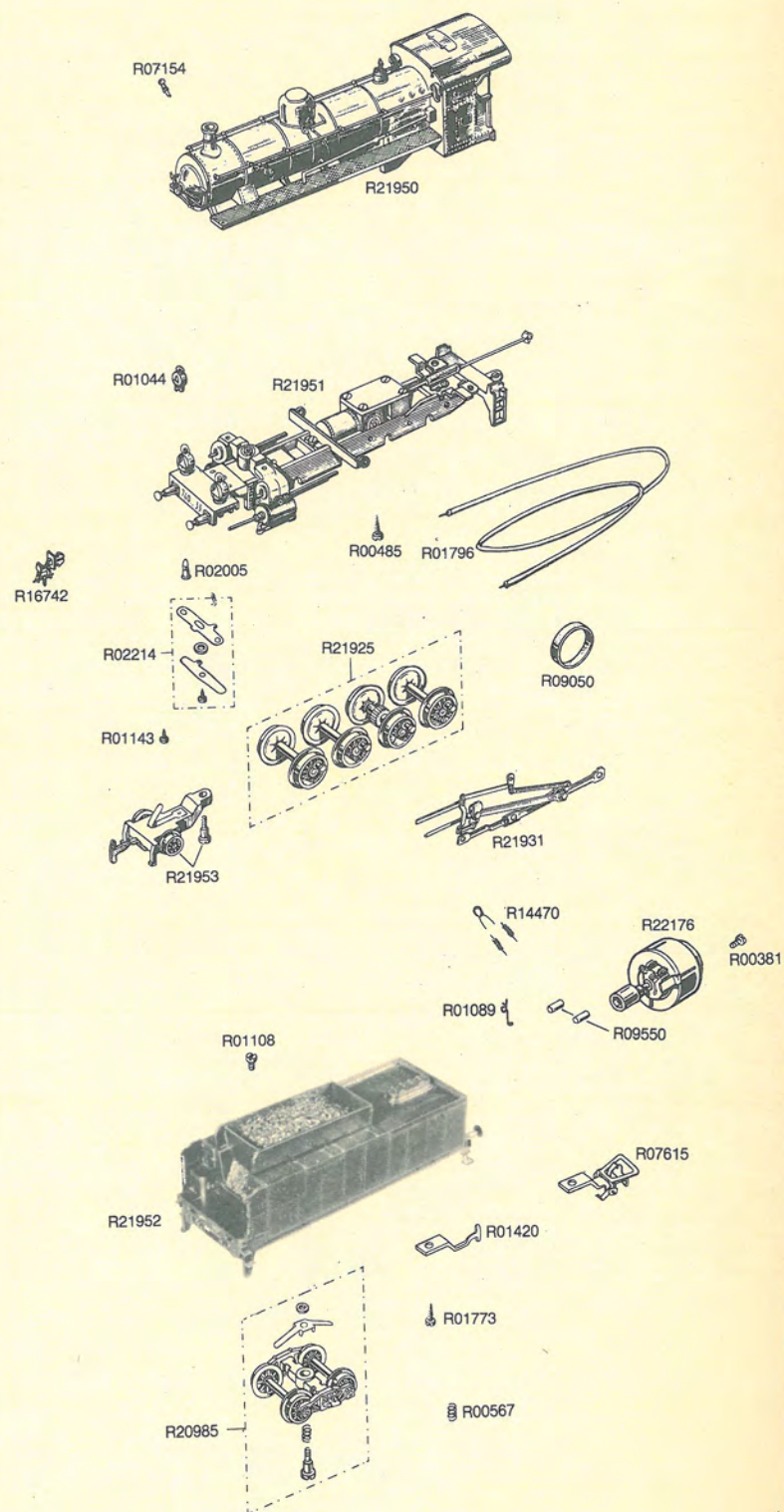

Sostituisce ed annulla la pag. 28-A/HO - 1988

| Codice | Denominazione | Pezzi per conf. |
|--------|------------------------------------------------|-----------------|
| R00381 | Vite 2,6 MA x 2 TC 5 per fiss. motore | 12 |
| R00485 | Vite autofil. 2 SP x 6,35 TC 4 | 12 |
| R00567 | Molla a spirale per carrelli tender | 12 |
| R01044 | Fanale completo di lente | 12 |
| R01089 | Molla per spazzole motore | 6 |
| R01108 | Vite autofil. 2 P x 4,76 TC 4 | 12 |
| R01143 | Vite 1,4 MA x 2 TC 3 per fiss. lamelle R02214 | 12 |
| R01420 | Gancio a becchetto per tender | 6 |
| R01773 | Vite autofil. 2 P x 9,52 TC 4 | 12 |
| R01796 | Cavetto unipolare nero | mt. 10 |
| RO2005 | Lampadina 16 V. | 2 |
| R02214 | Gruppo lamelle per illuminazione | 1 |
| R07154 | Supporto per mancorrenti (brunito) | 24 |
| R07615 | Gancio con presganciatore per tender | 6 |
| R09050 | Anello di aderenza per ruote motrici | 12 |
| R09550 | Coppia di spazzole per motore | 1 copp. |
| R14470 | Dispositivi antidisturbo radio-Tv | 1 |
| R16742 | Gancio finto per telaio | 12 |
| R20985 | Carrello completo per tender | 2 |
| R21925 | Serie di assi con ruote Ø 15,2 | 1 |
| R21931 | Biellismo completo | 1 |
| R21953 | Carrello anteriore completo | 1 |
| R22176 | Motore c.c. completo | 1 |
| R23518 | Telaio per locomotiva completo di trasmissione | 1 |
| R23519 | Carrozzeria completa per locomotiva | 1 |
| R23520 | Carrozzeria completa di telaio per tender | 1 |

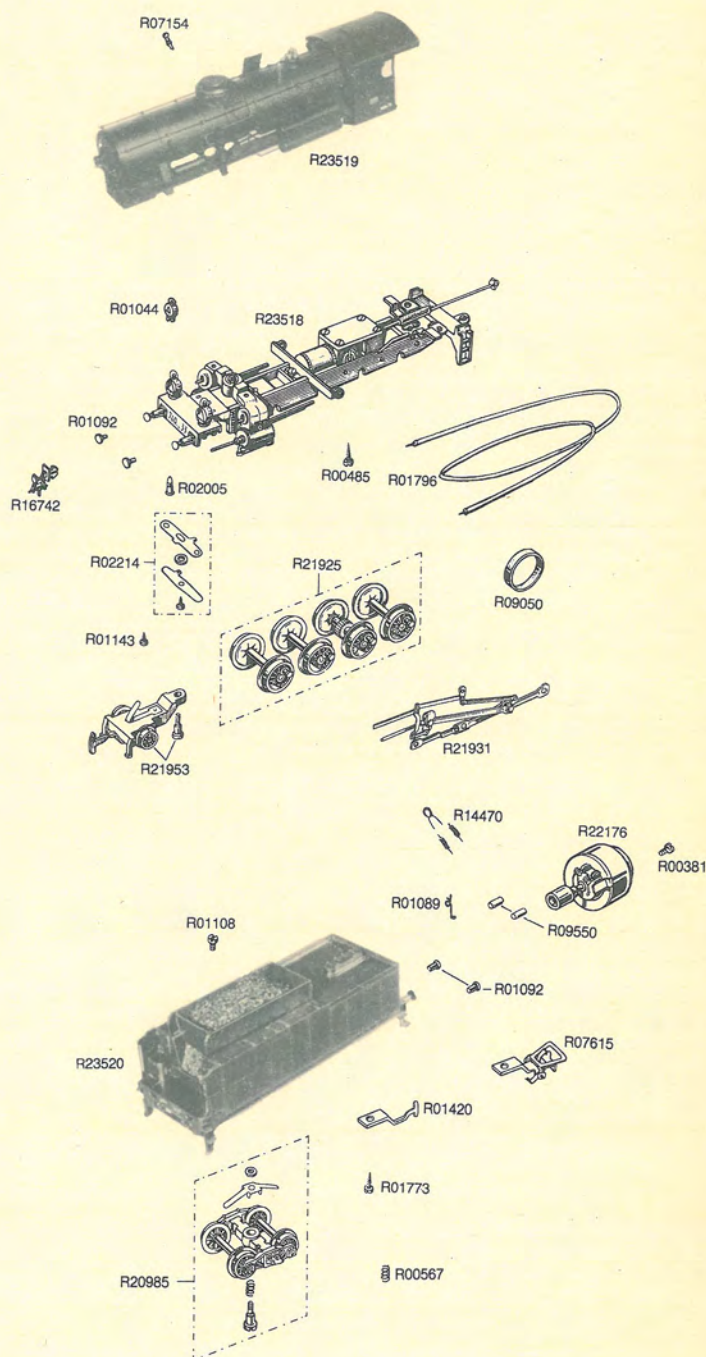

Sostituisce ed annulla la pag. 29-A/HO - 1988

| Codice | Denominazione | Pezzi per conf. |
|--------|----------------------------------------------------------------|-----------------|
| R00485 | Vite autofil. 2 SP x 6,35 TC4 per fiss. motore | 12 |
| R00847 | Vite autofil. 2 SP x 9,52 TC 3,2 per fiss. carrello posteriore | 12 |
| R01044 | Fanale completo di lente | 12 |
| R01089 | Molla per spazzole motore | 6 |
| R01108 | Vite autofil. 2 SP x 4,76 TC 4 per fissaggio carter | 12 |
| R01143 | Vite 1,4 MA x 2 TC 3 per fiss. lamelle R02214 | 12 |
| R01796 | Cavetto unipolare nero | 10 mt. |
| R02005 | Lampadina 16 V. | 2 |
| R02214 | Gruppo di lamelle prendicorrente per lampadine | 1 |
| R07154 | Supporto mancorrenti (brunito) | 24 |
| R09050 | Anello di aderenza per ruote motrici | 12 |
| R09550 | Coppia di spazzole per motore | 1 copp. |
| R14470 | Dispositivi antidisturbo radio-TV | 1 |
| R16742 | Gancio finto per telaio | 12 |
| R21925 | Serie di assi con ruote Ø 15,2 | 1 |
| R21931 | Biellismo completo | 1 |
| R21953 | Carrello anteriore completo | 1 |
| R22808 | Motore cc. completo | 1 |
| R22820 | Carrello posteriore completo | 1 |
| R23668 | Carrozzeria completa Gr. 940 033 | 1 |
| R23669 | Telaio completo Gr. 940 033 | 1 |

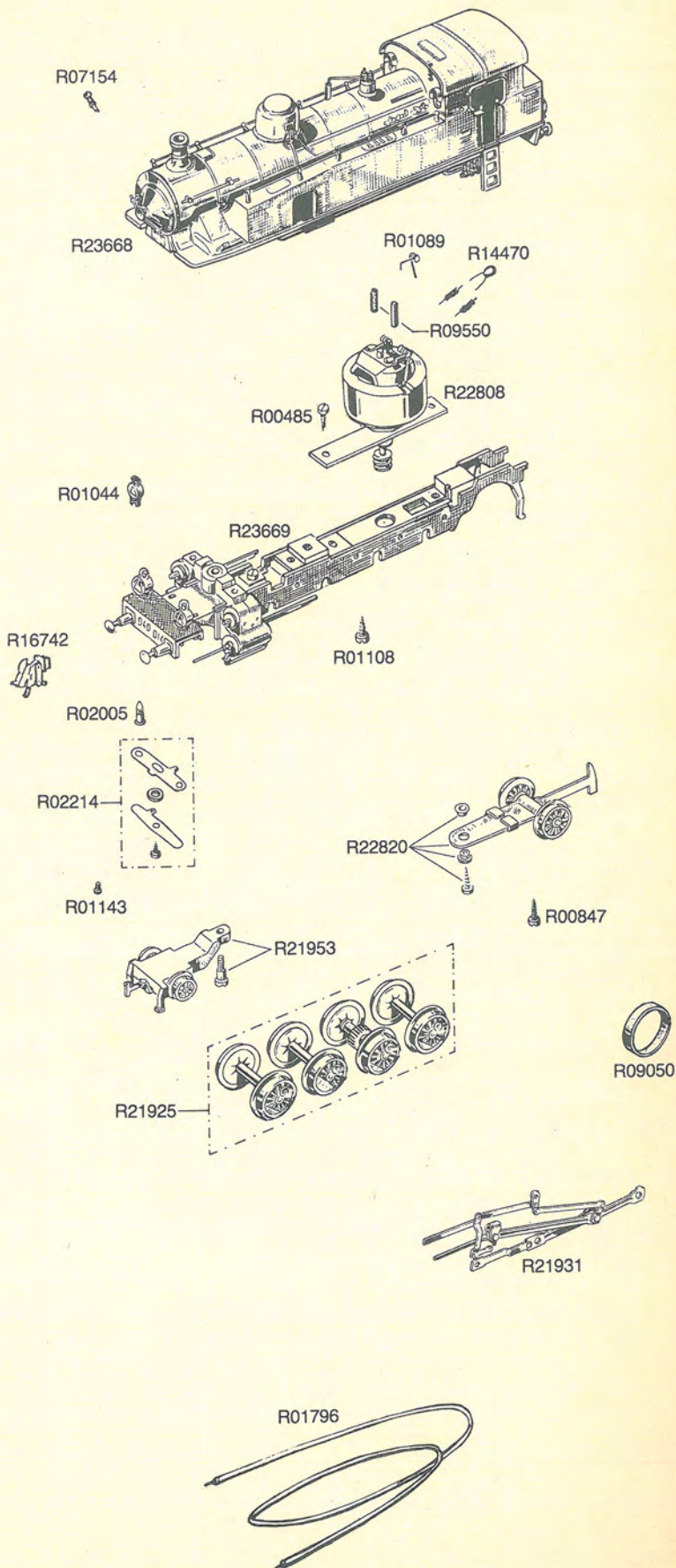

Sostituisce ed annulla la pag. 30-A/HO - 1988

| Codice | Denominazione | Pezzi per conf. |
|--------|----------------------------------------------------------|-----------------|
| R00381 | Vite 2,6 MA x 2 TC 5 per fiss. motore | 12 |
| R00567 | Molla a spirale per carrelli tender | 12 |
| R01044 | Fanale completo di lente | 12 |
| R01089 | Molla per spazzole motore | 6 |
| R01092 | Coppia di respingenti anteriori a testa piatta e tonda | 6 copp. |
| R01108 | Vite autofil. 2 SP x 4,76 TC 4 per fiss. supporto motore | 12 |
| R01143 | Vite 1,4 MA x 2 TC 4 per fiss. lamelle R02214 | 12 |
| R01177 | Rondella Ø 2,3 x Ø 4,5 x 0,3 | 12 |
| R01420 | Gancio a becchetto per tender | 6 |
| R01773 | Vite autofil. 2 P x 9,52 TC 4 | 12 |
| R01796 | Cavetto unipolare nero | mt. 10 |
| R02005 | Lampadina 16 V. | 2 |
| R02214 | Gruppo lamelle p.c. per illuminazione | 1 |
| R03788 | Vite autofil. 2 SP x 12,7 TC 3 | 12 |
| R04467 | Vite 1,4 MA x 3,2 TE 3 | 12 |
| R04763 | Rondella dist. Ø 2,6 x Ø 4 x 0,3 per biellismi | 50 |
| R05361 | Dispositivo prendicorrente per telaio | 6 |
| R07154 | Supporto per corrimani (brunito) | 24 |
| R07615 | Gancio con presganciatore per tender | 6 |
| R08185 | Boccola dist. Ø 2,6 x Ø 3 x 2,3 per biellismi | 50 |
| R09108 | Anello di aderenza per ruote motrici | 12 |
| R09550 | Coppia di spazzole per motore | 1 copp. |
| R14470 | Dispositivi antidisturbo radio-Tv | 1 |
| R16742 | Gancio finto anteriore | 12 |
| R20985 | Carrello completo per tender | 2 |
| R22176 | Motore c.c. completo | 1 |
| R23821 | Biellismo completo | 1 |
| R23823 | Telaio completo di trasmissione | 1 |
| R23824 | Spartineve completo | 1 |
| R23825 | Carrozzeria loco. completa | 1 |
| R23826 | Carrozzeria tender completa di telaio | 1 |
| R23830 | Serie di assi con ruote Ø 18,2 | 1 |
| R23831 | Carrello anteriore completo | 1 |

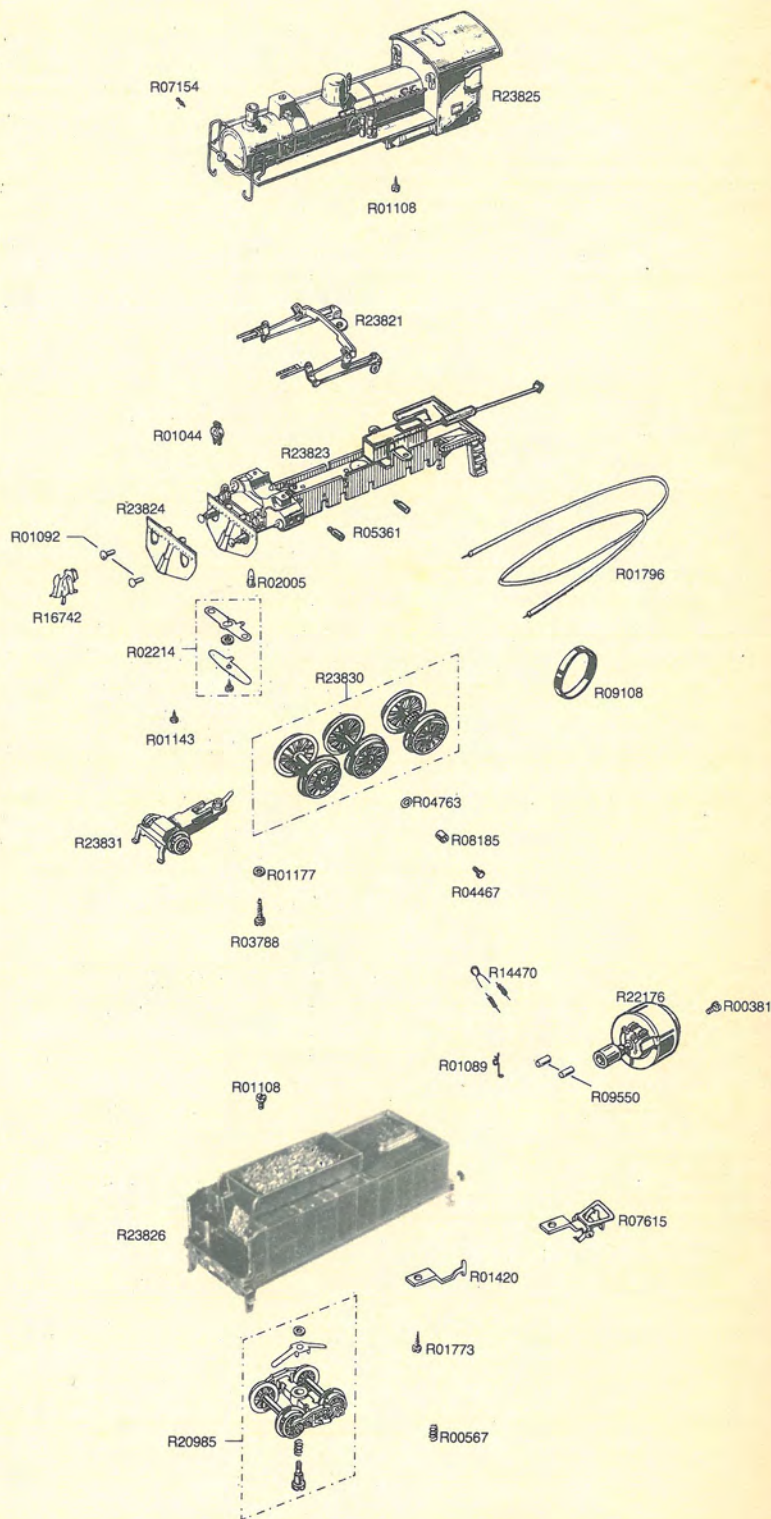

Sostituisce ed annulla la pag. 31-A/HO - 1989

| Codice | Denominazione | Pezzi per conf. |
|--------|----------------------------------------------------------------|-----------------|
| R00381 | Vitre 2,6 MA x 2 TC 5 per fiss. motore | 12 |
| R00485 | Vite autofil. 2 SP x 6,35 TC 4 | 12 |
| R00567 | Molla per carrelli tender | 12 |
| R01044 | Fanale completo di lente | 12 |
| R01089 | Molla per spazzole motore | 6 |
| R01108 | Vita autofil. 2 SP x 4,76 TC 4 | 12 |
| R01177 | Rondella Ø 2,3 x Ø 4,5 x 0,3 | 12 |
| R01420 | Gancio a becchetto per tender | 6 |
| R01536 | Ribattino per biellismi | 50 |
| R01773 | Vite autofil. 2 P x 9,52 TC 4 | 12 |
| R01796 | Cavetto unipolare nero | 10 mt. |
| R02005 | Lampadina 16 V | 2 |
| R05311 | Molla di tensione per carrello anteriore | 12 |
| R05361 | Dispositivo p.c. per telaio | 6 |
| R07154 | Supporto per mancorrenti (brunito) | 24 |
| R07615 | Gancio con presganciatore per tender | 6 |
| R09104 | Anello di aderenza per ruote motrici | 12 |
| R09550 | Coppia di spazzole per motore | 1 copp. |
| R14470 | Dispositivi antidisturbo radio-tv | 1 |
| R16742 | Gancio anteriore finto | 12 |
| R20985 | Carrello completo per tender | 2 |
| R21129 | Coppia di carrelli completi (anter. e poster.) per locomotiva | 1 copp. |
| R22176 | Motore c.c. completo | 1 |
| R23725 | Serie di assi con ruote Ø 23,2 | 1 |
| R23750 | Biellismo completo | 1 |
| R23932 | Telaio per locomotiva completo di trasmissione | 1 |
| R23933 | Carrozzeria completa per locomotiva | 1 |
| R23934 | Carrozzeria completa di telaio per tender da 29 m ³ | 1 |

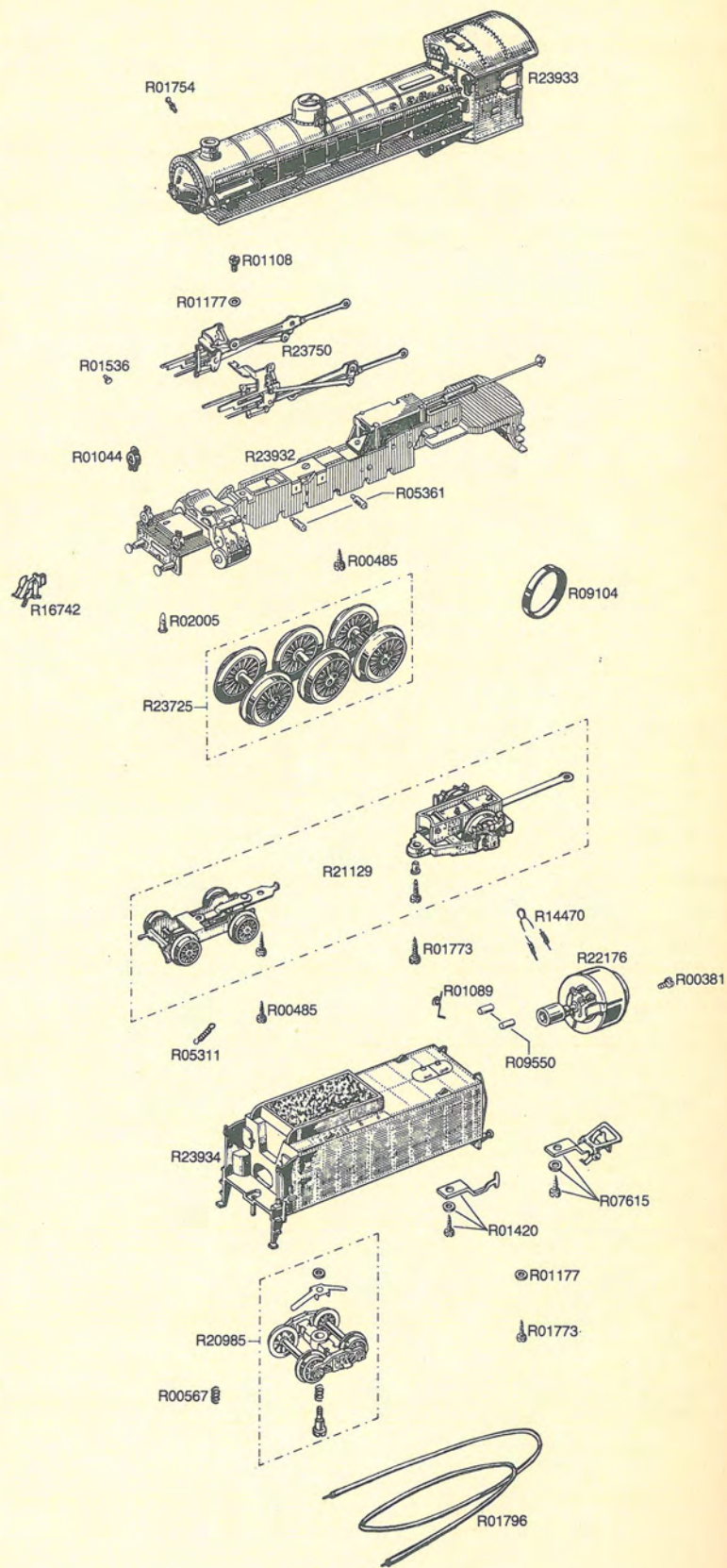

| Codice | Denominazione | Pezzi per conf. |
|--------|---------------------------------------------------------------|-----------------|
| R00381 | Vitre 2,6 MA x 2 TC 5 per fiss. motore | 12 |
| R00485 | Vite autofil. 2 SP x 6,35 TC 4 per fiss. carter e biellismo | 12 |
| R00567 | Molla per carrelli tender | 12 |
| R01044 | Fanale completo di lente | 12 |
| R01089 | Molla per spazzole motore | 6 |
| R01108 | Vite autofil. 2 SP x 4,76 TC 4 per fiss. supporto motore | 12 |
| R01143 | Vite 1,4 MA x 2 TC 3 fiss. lamelle per illuminazione | 12 |
| R01420 | Gaŋgio a becchetto per tender | 6 |
| R01773 | Vite autofil. 2 P x 9,52 TC 4 per fiss. zavorra e gancio | 12 |
| R02005 | Lampadina 16 V | 2 |
| R07154 | Supporto per mancorrenti (brunito) | 24 |
| R07615 | Gancio con presganciatore per tender | 6 |
| R09104 | Anello di aderenza per ruote motrici | 12 |
| R09550 | Coppia di spazzole per motore | 1 copp. |
| R14470 | Dispositivi antidisturbo radio-tv | 1 |
| R20985 | Carrello completo per tender | 2 |
| R22176 | Motore c.c. completo | 1 |
| R23778 | Biellismo completo | 1 |
| R23781 | Serie di assi con ruote $\varnothing 21,2$ | 1 |
| R23785 | Coppia di carrelli completi (anter. e poster.) per locomotiva | 1 copp. |
| R23787 | Telaio completo di trasmissione per locomotiva | 1 |
| R23788 | Carrozzeria tender completa di telaio | 1 |
| R23961 | Carrozzeria completa per locomotiva | 1 |

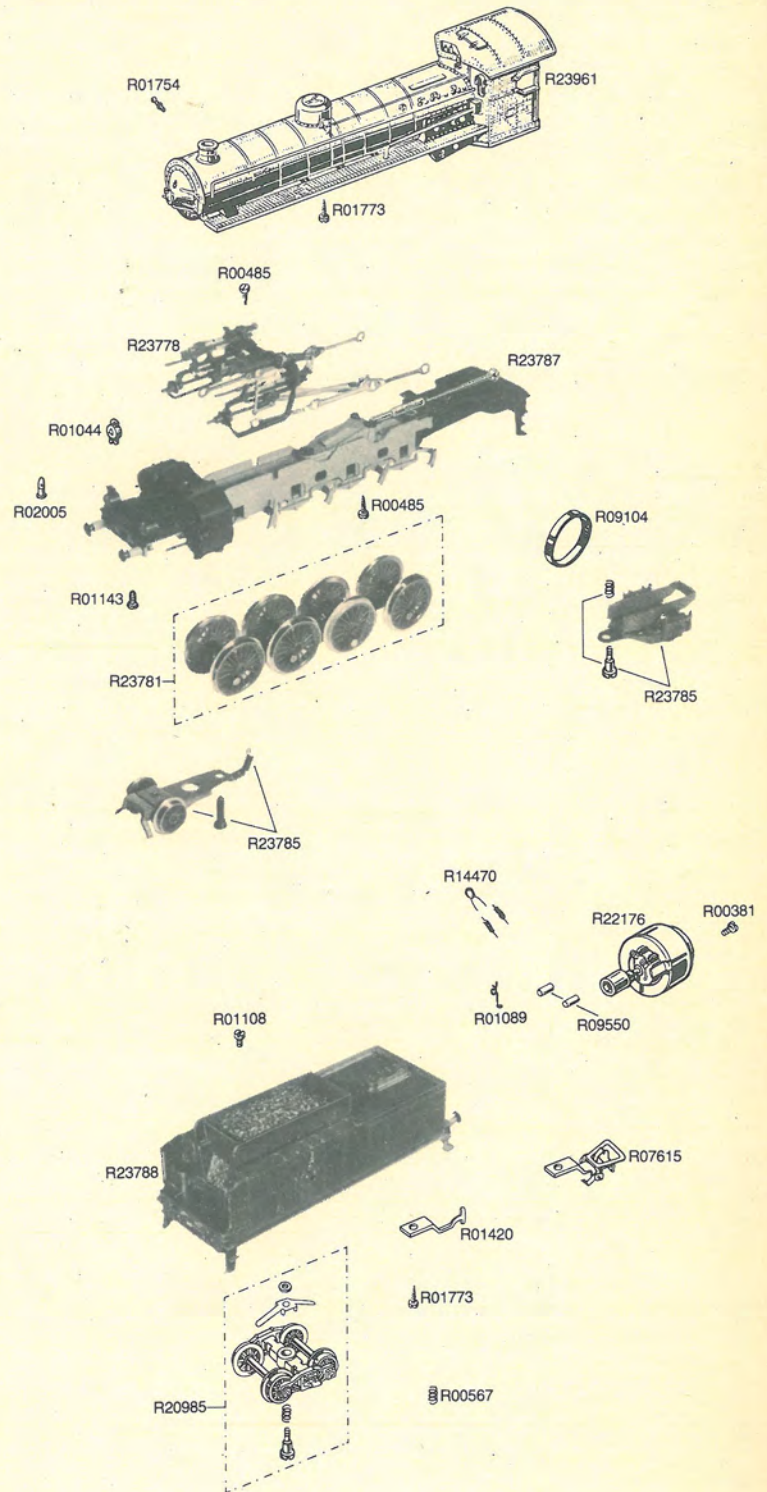

SOSTITUISCE ED ANNULLA LA PAG. 33-A/HO - 1989

| Codice | Denominazione | Pezzi per conf. |
|--------|------------------------------------------------------------------------|-----------------|
| R01044 | Fanale completo di lente | 12 |
| R01092 | Coppia di respingenti anteriori a testa piatta e tonda | 6 copp. |
| R01108 | Vite autofil. 2 SP x 4,76 TC 4 | 12 |
| R01143 | Vite 1,4 MA x 2 TC 4 per fissaggio lamelle R02214 | 12 |
| R01177 | Rondella \varnothing 2,3 x \varnothing 4,5 x 0,3 | 12 |
| R01420 | Gancio a becchetto per tender | 6 |
| R01796 | Cavetto unipolare nero | mt. 10 |
| R02005 | Lampadina 16 V. | 2 |
| R02214 | Gruppo lamelle p.c. per illuminazione | 1 |
| R03788 | Vite autofil. 2 SP x 12,7 TC 3 | 12 |
| R04467 | Vite-perno 1,4 MA x 3,2 TE 3 | 12 |
| R04763 | Rondella dist. \varnothing 2,6 x \varnothing 4 x 0,3 per biellismi | 50 |
| R05361 | Dispositivo prendicorrente per telaio | 6 |
| R07154 | Supporto per corrimani (brunito) | 24 |
| R07615 | Gancio con presganciatore per tender | 6 |
| R08185 | Boccola dist. \varnothing 2,6 x \varnothing 3 x 2,3 per biellismi | 50 |
| R09108 | Anello di aderenza per ruote motrici | 12 |
| R16742 | Gancio finto anteriore | 12 |
| R23821 | Biellismo completo | 1 |
| R23830 | Serie di assi con ruote \varnothing 18,2 | 1 |
| R23831 | Carrello anteriore completo | 1 |
| R24155 | Motore c.c. completo | 1 |
| R24160 | Serie di assi con ruote \varnothing 12,7 per tender | 1 |
| R24220 | Carrozzeria loco completa per GR. 625 032 art. 1170 | 1 |
| R24221 | Carrozzeria tender con telaio per Gr. 625 032 art. 1170 | 1 |
| R24225 | Telaio loco completo per Gr. 625 032 art. 1170 | 1 |
| R24228 | Carrozzeria loco completa per Gr. 623 021 art. 1169 | 1 |
| R24229 | Telaio loco completo per Gr. 623 021 art. 1169 | 1 |
| R24230 | Carrozzeria tender con telaio per Gr. 623 021 art. 1169 | 1 |

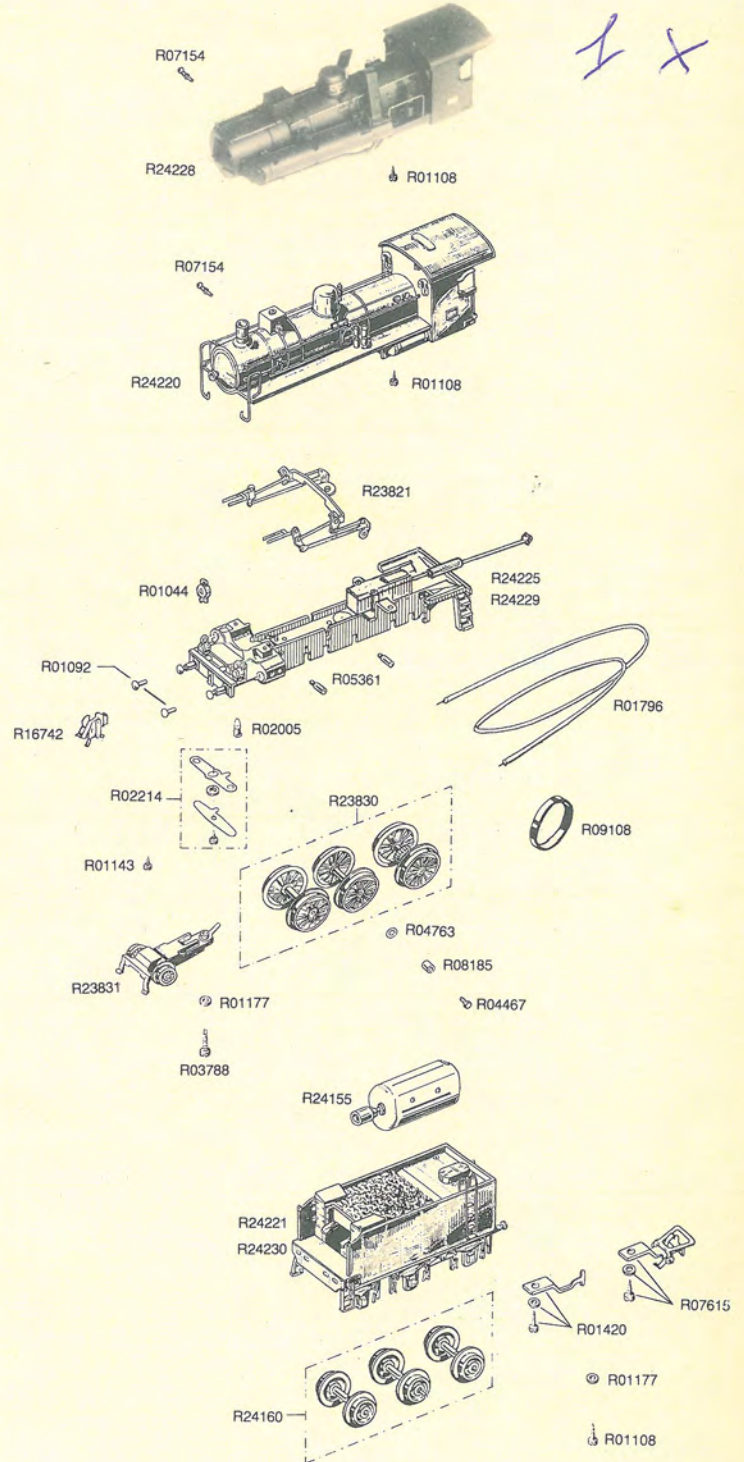

| Codice | Denominazione | Pezzi per conf. |
|---------|---------------------------------------------------------------------------------|-----------------|
| R00485 | Vite autofil. 2 SP x 6,35 TC 4 per fiss. carter, carrozzeria e ganci per tender | 12 |
| R00567 | Molla centrale per carrelli tender | 12 |
| R00746 | Supporto per mancorrenti | 24 |
| R00760 | Lampadina 12 V. | 2 |
| R01022 | Boccola distanz. Ø 3,1 x Ø 4 x 0,7 per ruote centrali | 50 |
| R01030 | Boccola distanz. Ø 2,6 x Ø 3,5 x 0,8 per ruote posteriori | 50 |
| R01031 | Viola portalampadina | 2 |
| R01089 | Molla per spazzole motore | 6 |
| R01177 | Rondella distanz. Ø 2,3 x Ø 4,5 x 0,3 per vite fiss. ganci tender | 12 |
| R01218 | Vite 2,6 MA x 2,5 TC 4 per fiss. motore e biellismo | 12 |
| R01420 | Gancio a becchetto per tender | 6 |
| R01536 | Ribattino per biellismo | 50 |
| R01775 | Vite-perno 1,7 MA x 3,2/5,1 TE 3, con rondella, per asse con ruote poster. | 12 |
| R01796 | Cavetto unipolare ultraflessibile (colore nero) | 10 mt. |
| R02039 | Vite-perno 1,7 MA x 3,2/4,6 TE 3, con rondella, per asse con ruote anter. | 12 |
| R02833 | Vite 2,6 MA x 3 TC 5 per fiss. trasmissione al telaio | 12 |
| R04467 | Vite-perno 1,4 MA x 3,2 TE 3 per asse con ruote centrale | 12 |
| R04755 | Boccola distanz. Ø 2,6 x Ø 3 x 3,5 per ruote centrali | 50 |
| R04763 | Rondella distanz. Ø 2,6 x Ø 4 x 0,3 per ruote centrali | 50 |
| R05311 | Molla di tensione per carrelli | 12 |
| R05361 | Dispositivo prendicorrente per telaio | 6 |
| R07379 | Gancio tipo NMRA pe tender | 2 |
| R07615 | Gancio con presganciatore per tender | 6 |
| R08832 | Carrello per tender completo di molla, rondella e vite | 2 |
| R08872 | Coppia di carrelli (anteriore e posteriore) per locomotiva | 1 copp. |
| R09031 | Biellismo completo (destro e sinistro) | 1 copp. |
| R09104 | Anello di adesione per ruote Ø 21 | 12 |
| R09142 | Molla supporto lampadina | 6 |
| R09550 | Coppia di spazzole (rame e metal-carbone) per motore | 1 copp. |
| *R14403 | Telaio per locomotiva completo di trasmissione | 1 |
| R14411 | Motore c.c. completo | 1 |
| *R14419 | Serie di assi con ruote Ø 21 completo di perni di manovella | 1 |
| R14470 | Dispositivi antidisturbo radio-TV | 1 |
| *R16464 | Carrozzeria completa per locomotiva | 1 |
| *R16466 | Carrozzeria completa di telaio per tender | 1 |

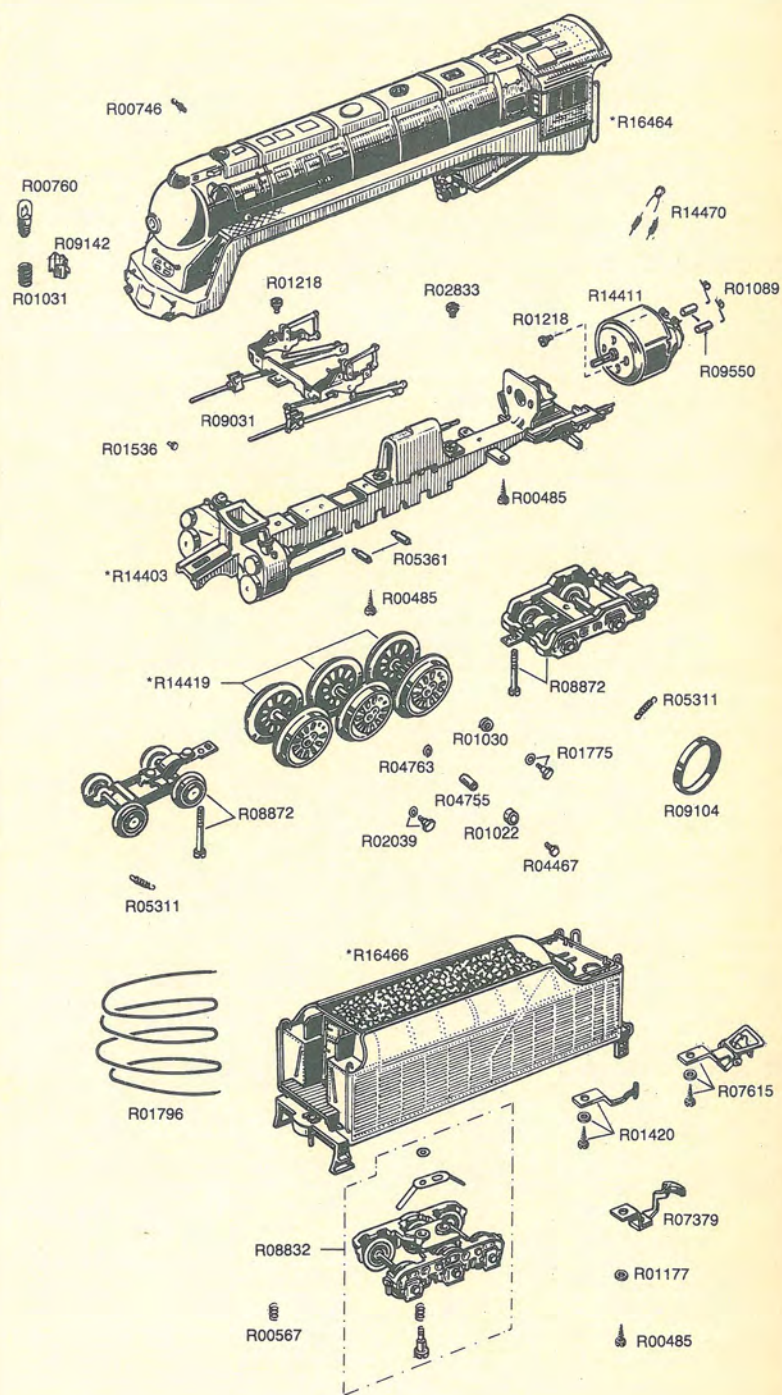

Sostituisce ed annulla la pag. 1-B/HO - 1976

| Codice | Denominazione | Pezzi per conf. |
|---------|-------------------------------------------------------------------------------------------|-----------------|
| R00746 | Supporto per mancorrenti | 24 |
| R01030 | Boccola distanz. $\varnothing 2,6 \times \varnothing 3,5 \times 0,8$ per ruote posteriori | 50 |
| R01089 | Molla per spazzole motore | 6 |
| R01775 | Vite-perno 1,7 MA $\times 3,2/5,1$ TE 3, con rondella, per asse con ruote poster. | 12 |
| R01777 | Vite-perno 1,7 MA $\times 3,2/4$ TE 3, con rondella, per asse con ruote anter. | 12 |
| R01796 | Cavetto unipolare ultraflessibile (colore nero) | 10 mt. |
| R04078 | Vite autofil. 2,84 p $\times 22,2$ TC per fiss. carrozzeria al telaio | 12 |
| R04755 | Boccola distanz. $\varnothing 2,6 \times \varnothing 3 \times 3,5$ per ruote centrali | 50 |
| R09104 | Anello di adesione per ruote $\varnothing 20$ | 12 |
| R09477 | Dispositivo presganciatore per i ganci | 50 |
| R09550 | Coppia di spazzole (rame e metal-carbone) per motore | 1 copp. |
| R09611 | Vite 2,6 MA $\times 2,5/3$ TC 5 per fiss. motore | 12 |
| *R10701 | Carrozzeria completa per locomotiva | 1 |
| *R10728 | Telaio loco. completo per art. 1204 | 1 |
| *R10735 | Serie di particolari per locomotiva | 1 serie |
| *R10756 | Carrello anteriore, completo, per locomotiva | 1 |
| *R10774 | Carrozzeria per tender completa di telaio | 1 |
| R10903 | Boccola distanz. $\varnothing 3,1 \times \varnothing 3,5 \times 1,4$ per ruote centrali | 50 |
| R10973 | Vite-perno 1,7 MA $\times 3,2/6,4$ TE 3, con rondella, per asse con ruote centrale | 12 |
| R11096 | Lampadina 14 V. | 2 |
| *R11132 | Rodiggio completo di biellismi per locomotiva | 1 |
| *R13770 | Motore c.c. completo di vite senza fine per art. 1204 | 1 |
| *R14470 | Dispositivi antidisturbo radio-TV | 1 |
| *R14991 | Gancio posteriore tipo NMRA | 6 |
| *R15115 | Coppia di carrelli (anteriore e posteriore) completi per tender | 1 copp. |
| R15166 | Gancio posteriore con controgancio | 6 |

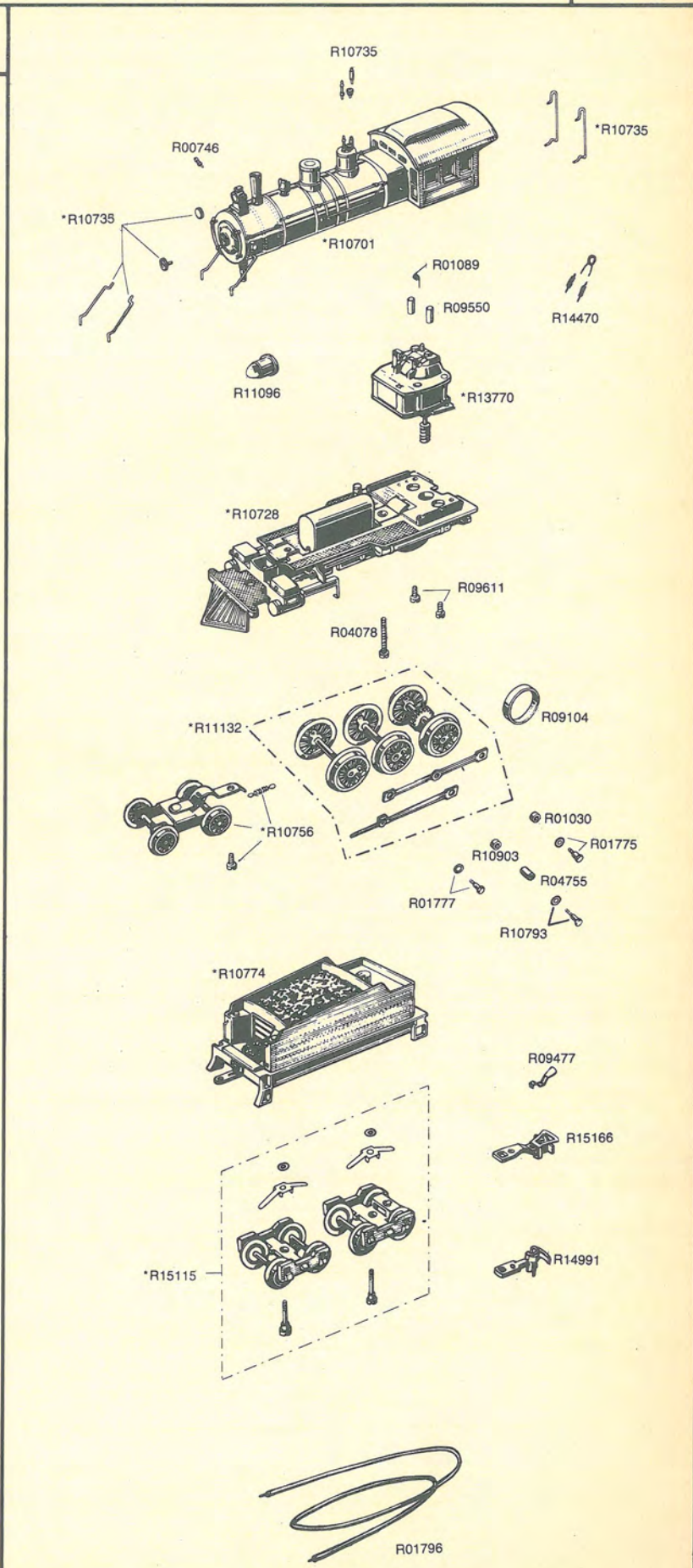

Sostituisce ed annulla la pag. 2-B/HO - 1976

* Parte rifornibile fino all'esaurimento delle scorte — La fatturazione viene fatta per singolo pezzo

| Codice | Denominazione | Pezzi per conf. |
|--------|-----------------------------------------------------------------------------|-----------------|
| R00381 | Vite 2,6 MA × 2 TC 5 per fissaggio motore | 12 |
| R00485 | Vite autofil. 2 SP × 6,35 TC 5 per fissaggio carter e carrello anteriore | 12 |
| R01089 | Molla per spazzole motore | 6 |
| R01427 | Campana | 6 |
| R01773 | Vite autofil. 2 P × 9,52 TC 4 per fissaggio zavorra | 12 |
| R01775 | Vite-perno 1,7 MA × 3,2/5,1 TE 3, con rondella, per asse con ruote anter. | 12 |
| R01791 | Vite autofil. 2 SP × 6,35 TS 4,5 per fissaggio carrozzeria tender al telaio | 12 |
| R01796 | Cavetto unipolare ultraflessibile (colore nero) | 10 mt. |
| R05361 | Dispositivo prendicorrente per telaio | 6 |
| R07130 | Rodiggio completo di biellismi per art. 1212 | 1 |
| R08045 | Albero di trasmissione | 6 |
| R08453 | Rodiggio completo di biellismi per art. 1206 | 1 |
| R08635 | Vite-perno 1,7 MA × 3,2/4,2 TE 3, con rondella, per asse con ruote poster. | 12 |
| R09108 | Anello di adesione per ruote Ø 18 | 12 |
| R09550 | Coppia di spazzole (rame e metal-carbone) per motore | 1 copp. |
| R11615 | Gancio tipo NMRA, con perno di fissaggio, per tender | 6 |
| R11616 | Gancio con presganciatore e perno di fissaggio per tender | 6 |
| R14470 | Dispositivo antidisturbo radio-Tv | 1 |
| R15551 | Telaio completo di carrello anteriore e trasmissione per art. 1212 | 1 |
| R15805 | Carrello per tender, completo | 2 |
| R15871 | Motore completo di giunto di trasmissione | 1 |
| R15891 | Carrozzeria loco, completa per art. 1212 | 1 |
| R15894 | Carrozzeria tender completa di telaio per art. 1212 | 1 |
| R16970 | Telaio completo di carrello anteriore e trasmissione per art. 1206 | 1 |
| R16971 | Carrozzeria loco, completa per art. 1206 | 1 |
| R16973 | Carrozzeria tender completa di telaio per art. 1206 | 1 |

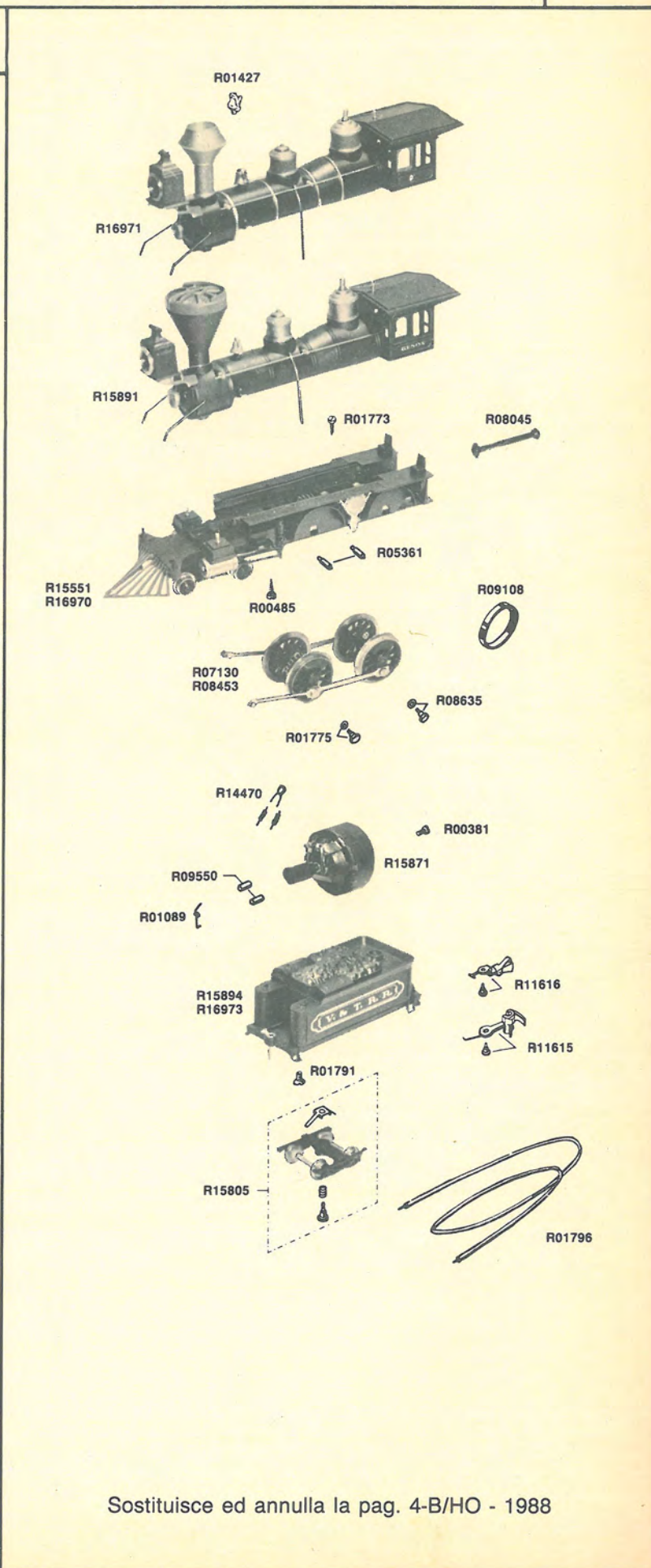

Sostituisce ed annulla la pag. 4-B/HO - 1988

| Codice | Denominazione | Pezzi per conf. |
|---------|------------------------------------------------------------------------------|-----------------|
| R00381 | Vite 2,6 MA x 2 TC 5 per fissaggio motore | 12 |
| R00485 | Vite autofil. 2 SP x 6,35 TC 4 per fissaggio carter e carrello anteriore | 12 |
| R01089 | Molla per spazzole motore | 6 |
| R01427 | Campana | 6 |
| R01773 | Vite autofil. 2 P x 9,52 TC 4 per fiss. zavorra | 12 |
| R01775 | Vite-perno 1,7 MA x 3,2/5,1 TE 3, con rondella, per asse con ruote anteriore | 12 |
| R01791 | Vite autofil. 2 SP x 6,35 TS 4,5 per fissaggio carrozzeria tender al telaio | 12 |
| R01796 | Cavetto unipolare ultraflessibile (colore nero) | 10 mt. |
| R05361 | Dispositivo prendicorrente per telaio | 6 |
| R07130 | Rodiggio completo di biellismi per art. 1207 | 1 |
| R08045 | Alberino di trasmissione | 6 |
| R08453 | Rodiggio completo di biellismi per art. 1211 | 1 |
| R08635 | Vite-perno 1,7 MA x 3,2/4,2 TE 3, con rondella, per asse con ruote post. | 12 |
| R09108 | Anello di adesione per ruote Ø 18 | 12 |
| R09550 | Coppia di spazzole (rame e metalcarbonte) per motore | 1 copp. |
| R11615 | Gancio tipo NMRA, con perno di fissaggio, per tender | 6 |
| R11616 | Gancio con presganciatore e perno di fissaggio per tender | 6 |
| R14470 | Dispositivi antidisturbo radio-Tv | 1 |
| R15574 | Telaio completo di carrello anteriore e trasmissione per art. 1211 | 1 |
| R15805 | Carrello per tender completo | 2 |
| R15871 | Motore completo di giunto di trasmissione | 1 |
| *R15889 | Telaio completo di carrello anteriore e trasmissione per art. 1207 | 1 |
| R15897 | Carrozzeria loco, completa per art. 1211 | 1 |
| R15899 | Carrozzeria tender completa di telaio per art. 1211 | 1 |
| *R15900 | Carrozzeria loco, completa per art. 1207 | 1 |
| *R15901 | Carrozzeria tender completa di telaio per art. 1207 | 1 |

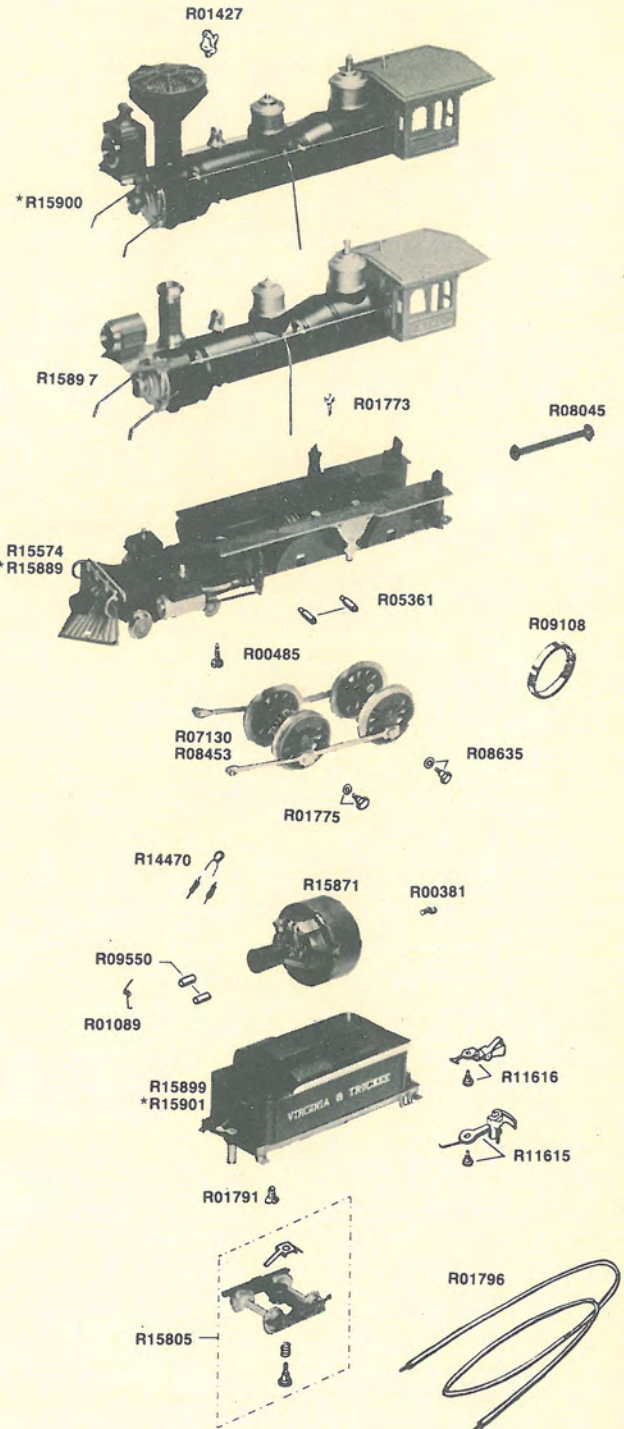

Sostituisce ed annulla la pag. 6-B/HO - 1988

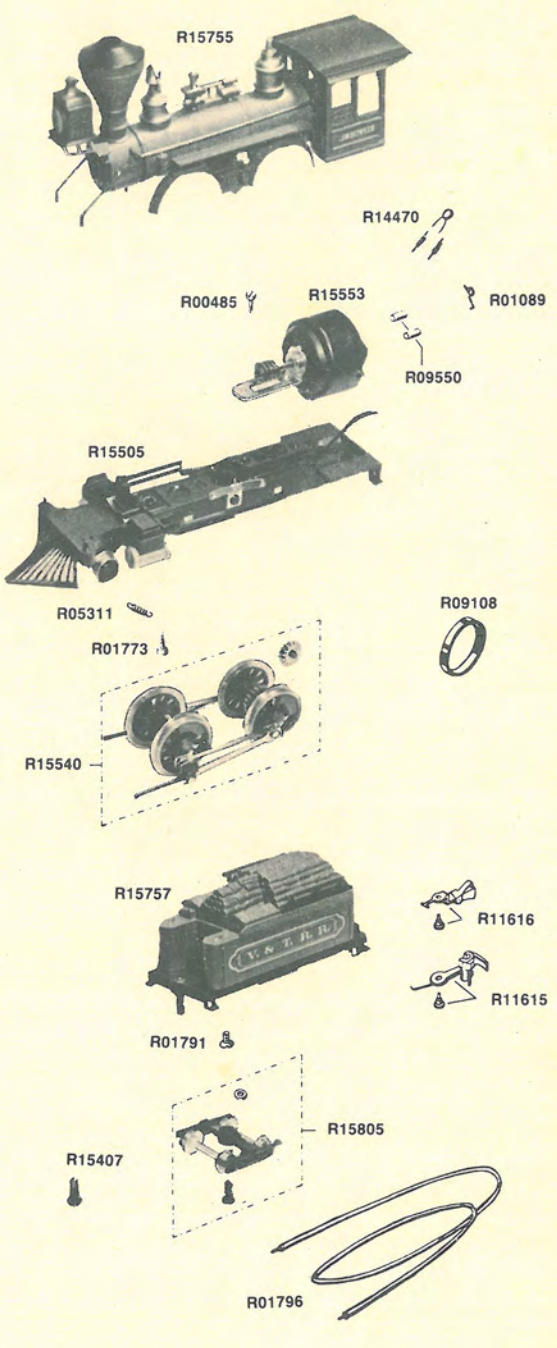
| Codice | Denominazione | Pezzi per conf. | |
|--------|------------------------------------------------------------------------------------|-----------------|-------------------------------------------------------------------------------------|
| R00485 | Vite autofil. 2 SP x 6,35 TC 4 per fissaggio motore al telaio | 12 |  |
| R01089 | Molla per spazzole motore | 6 | |
| R01773 | Vite autofil. 2 P x 9,52 TC 4 per fissaggio caldaia e carrello anteriore al telaio | 12 | |
| R01791 | Vite autofil. 2 SP x 6,35 TS 4,5 per fissaggio carrozzeria tender al telaio | 12 | |
| R01796 | Cavetto unipolare ultraflessibile (colore nero) | 10 mt. | |
| R05311 | Molla di tensione per carrello anter. | 12 | |
| R09108 | Anello di adesione per ruote Ø 18 | 12 | |
| R09550 | Coppia di spazzole (rame e metal-carbone) per motore | 1 copp. | |
| R11615 | Gancio tipo NMRA, con perno di fissaggio, per tender | 6 | |
| R11616 | Gancio con presganciatore e perno di fissaggio per tender | 6 | |
| R14470 | Dispositivo antidisturbo radio-Tv | 1 | |
| R15407 | Perno per fissaggio carrelli tender | 12 | |
| R15505 | Telaio completo di molle p.c., carter, carrello anteriore e barra di aggan. | 1 | |
| R15533 | Motore completo di vite senza fine e supporto | 1 | |
| R15540 | Rodiggio completo di biellismi ed ingranaggio di trasmissione | 1 | |
| R15755 | Carrozzeria loco. completa | 1 | |
| R15757 | Carrozzeria tender completa di telaio | 1 | |
| R15805 | Carrello per tender completo di rondella distanz. e perno di fiss. | 2 | |

Sostituisce ed annulla la pag. 8-B/HO - 1989

| Codice | Denominazione | Pezzi per conf. |
|-----------|---------------------------------------------------------------------|-----------------|
| R00485 | Vite autofil. 2 SP x 6,35 TC | 12 |
| R00567 | Molla centrale per carrelli tender | 12 |
| R00746 | Supporto per mancorrenti | 24 |
| R01022 | Boccola dist. Ø 3,1 x Ø 4 x 0,7 | 50 |
| R01030 | Boccola dist. Ø 2,6 x Ø 3,5 x 0,8 | 50 |
| R01089 | Molla per spazzole motore | 6 |
| R01218 | Vite 2,6 MA x 2,5 TC 4 per fissaggio biellismo | 12 |
| R1420 | Gancio a becchetto per tender (con fissaggio mediante vite) | 6 |
| R01775 | Vite-perno 1,7 MA x 3,2/5,1 TE 3, con rondella per ruote poster. | 12 |
| R01796 | Cavetto ultraflessibile (colore nero) | 10 mt. |
| R02039 | Vite perno 1,7 MA x 3,2/4,6 TE 3, con rondella, per ruote anter. | 12 |
| R02833 | Vite 2,6 MA x 3 TC 5 per fissaggio motore e supporto lampadina | 12 |
| R04467 | Vite-perno 1,4 MA x 3,2 TE 3 per asse con ruote centrale | 12 |
| R04755 | Boccola distanz. Ø 2,6 x Ø 3 x 3,5 | 50 |
| R04763 | Rondella distanz. Ø 2,6 x Ø 4 x 0,3 | 50 |
| R05361 | Dispositivo prendicorrente per telaio | 6 |
| R07379 | Gancio tipo NMRA per tender (con fissaggio mediante vite) | 2 |
| R07615 | Gancio con presganciatore per tender (con fissaggio mediante vite) | 6 |
| R08832-1 | Carrello per tender completo di molle, rondelle e vite di fissaggio | 2 |
| R09031 | Biellismo completo (destro e sinistro) | 1 copp. |
| R09104 | Anello di adesione per ruote Ø 21 | 12 |
| R09477 | Dispositivo presganciatore per gancio R15166 | 50 |
| R09550 | Coppia di spazzole (rame e metal-carbone) per motore | 1 copp. |
| R11096 | Lampadina 14 V. | 2 |
| R14411 | Motore c.c. completo | 1 |
| *R14470 | Dispositivi antidisturbo radio-TV | 1 |
| *R14931-1 | Carrozzeria tender completa di telaio per art. 1285-1 | 1 |
| *R14932-1 | Carrozzeria loco. completa per art. 1285-1 | 1 |
| *R14933-1 | Telaio completo di trasmissione per art. 1285-1 | 1 |
| R14991 | Gancio tipo NMRA per tender (con fissaggio a pressione) | 6 |
| *R15007 | Telaio completo di trasmissione per art. 1214 e 1283 | 1 |
| *R15011 | Coppia di carrelli completi (anteriore e posteriore) per locomotiva | 1 copp. |
| *R15015 | Serie di assi con ruote Ø 21 completi di perni di manovella | 1 |
| R15166 | Gancio con controgancio per tender (con fissaggio a pressione) | 6 |
| *R15660 | Carrozzeria tender completa di telaio per art. 1283 | 1 |
| *R15918 | Carrozzeria loco. completa per art. 1283 | 1 |
| *R15979 | Carrozzeria tender completa di telaio per art. 1214 | 1 |
| *R15980 | Carrozzeria loco. completa per art. 1214 | 1 |
| *R18301 | Carrozzeria loco. completa per art. 1256 | 1 |
| *R18302 | Telaio completo di trasmissione per art. 1256 | 1 |
| *R18303 | Carrozzeria tender completa di telaio per art. 1256 | 1 |
| *R18893 | Telaio completo di trasmissione per art. 1530 | 1 |
| *R18894 | Carrozzeria loco. completa per art. 1530 | 1 |
| *R18895 | Carrozzeria tender completa di telaio per art. 1530 | 1 |
| *R18979 | Telaio completo di trasmissione per art. 1535 | 1 |

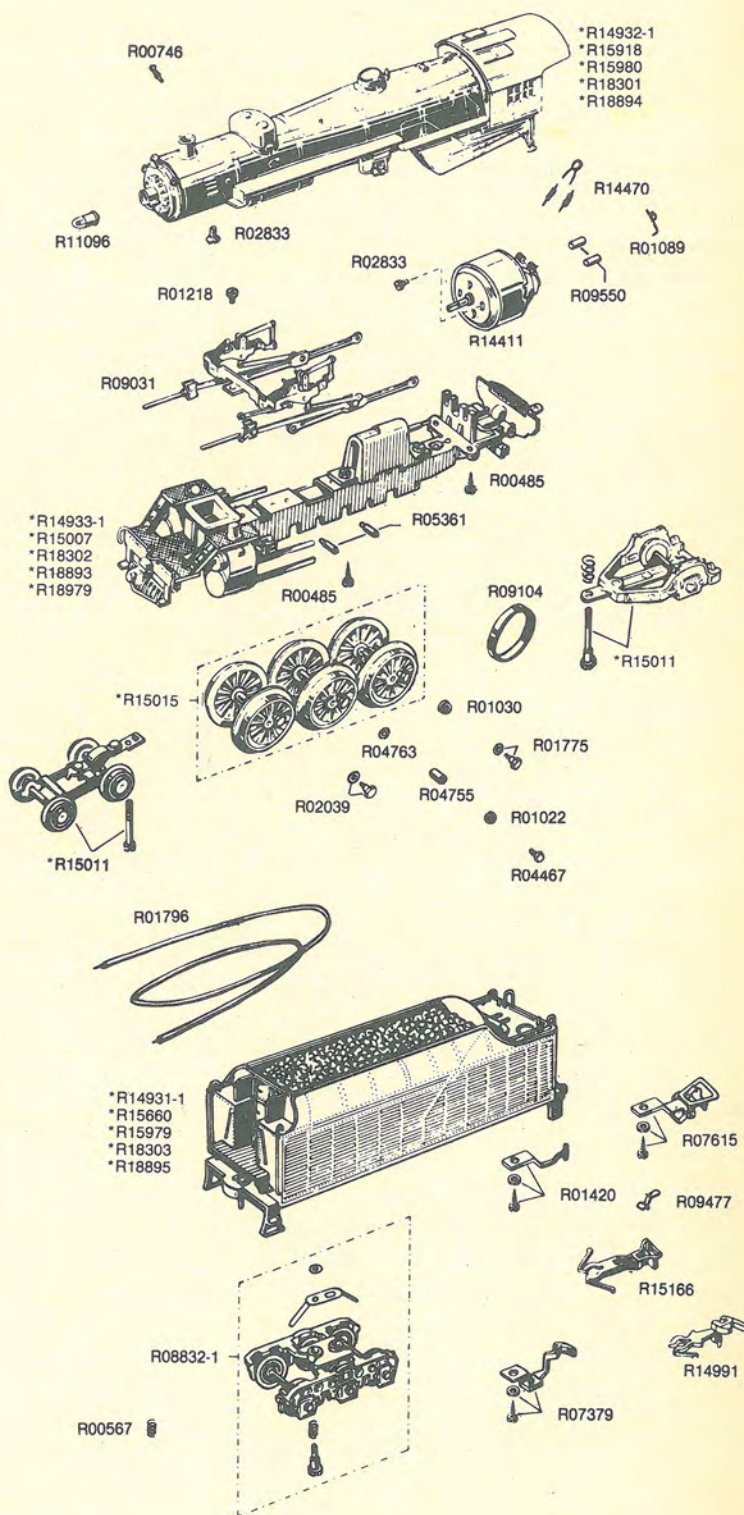

Sostituisce ed annulla la pag. 9-B/HO - 1985

| Codice | Denominazione | Pezzi per conf. |
|---------|-----------------------------------------------------------------------------------------------|-----------------|
| R00485 | Vite autofil. 2 SP × 6,35 TC 4 per fiss. carrozzeria | 12 |
| R00746 | Supporto per mancorrenti | 24 |
| R01022 | Boccola distanz. Ø 3,1 × Ø 4 × 0,7 per ruote motrici | 50 |
| R01030 | Boccola distanz. Ø 2,6 × Ø 3,5 × 0,8 per ruote posteriori | 50 |
| R01089 | Molla per spazzole motore | 6 |
| R01108 | Vite autofil. 2 SP × 4,76 TC 4 per fiss. carter | 12 |
| R01218 | Vite 2,6 MA × 2,5 TC 4 per fiss. motore | 12 |
| R01536 | Ribattino per biellismi | 50 |
| R01775 | Vite-perno 1,7 MA × 3,2/5,1 TE 3, con rondella, per asse con ruote poster. | 12 |
| R01796 | Cavetto ultraflessibile (colore nero) | 10 mt. |
| R02833 | Vite 2,6 MA × 3 TC 5 per fiss. supporto lampadina | 12 |
| R04467 | Vite-perno 1,4 MA × 3,2 TE 3 per asse con ruote motrici | 12 |
| R04755 | Boccola distanz. Ø 2,6 × Ø 3 × 3,5 per ruote motrici | 50 |
| R04763 | Rondella distanz. Ø 2,6 × Ø 4 × 0,3 per ruote motrici | 50 |
| R08635 | Vite-perno 1,7 MA × 3,2/4,2 TE 3, con rondella, per assi con ruote folli anter. ed intermedio | 12 |
| R09108 | Anello di adesione per ruote Ø 18 | 12 |
| R09477 | Dispositivo presganciatore per gancio R15166 | 50 |
| R09550 | Coppia di spazzole (rame e metalcarbone) per motore | 1 copp. |
| R10653 | Lampadina 14 V. | 2 |
| R14411 | Motore c.c. completo | 1 |
| R14470 | Dispositivi antidisturbo radio-TV | 1 |
| R14991 | Gancio tipo MMRA per tender | 6 |
| R14995 | Carrello per tender completo di ruote, lamella p.c. e vite di fissag. | 2 |
| R15166 | Gancio con controgancio per tender | 6 |
| *R16155 | Telaio completo di trasmissione per locomotiva art. 1218 | 1 |
| R16160 | Biellismo completo (destro e sinistro) | 1 copp. |
| R16164 | Coppia di carrelli completi (anteriore e posteriore) per locomotiva | 1 copp. |
| R16171 | Serie di assi con ruote Ø 18 completi di perni di manovella | 1 |
| *R16318 | Carrozzeria completa per locomotiva art. 1218 | 1 |
| *R16319 | Carrozzeria tender completa di telaio per art. 1218 | 1 |
| *R17305 | Carrozzeria completa per locomotiva art. 1230 | 1 |
| *R17306 | Telaio completo di trasmissione per locomotiva art. 1230 | 1 |
| *R17307 | Carrozzeria tender completa di telaio per art. 1230 | 1 |

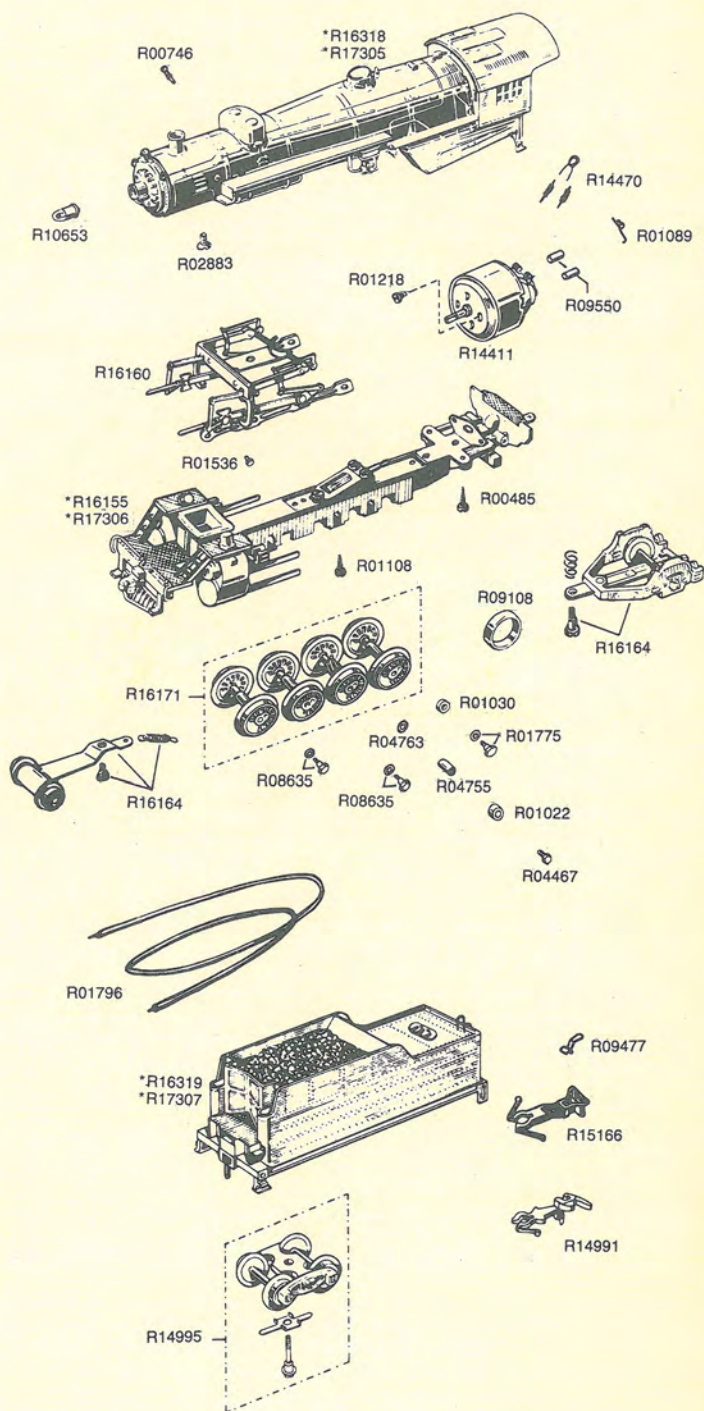

Sostituisce ed annulla la pag. 10-B/HO - 1977

| Codice | Denominazione | Pezzi per conf. |
|---------|-------------------------------------------------------------------------------------|-----------------|
| R00485 | Vite autofil. 2 SP x 6,35 TC 4 per fiss. carrozzeria e carter | 12 |
| R00746 | Supporto per mancorrenti (nichelato) | 24 |
| R01022 | Boccola distanz. Ø 3,1 x Ø 4 x 0,7 per ruote centrali | 50 |
| R01030 | Boccola distanz. Ø 2,6 x Ø 3,5 x 0,8 per ruote posteriori | 50 |
| R01089 | Molla per spazzole motore | 6 |
| R01218 | Vite 2,6 MA x 2,5 TC 4 per fiss. biellismo | 12 |
| R01775 | Vite-perno 1,7 MA x 3,2/5,1 TE 3, con rondella, per asse con ruote poster. | 12 |
| R01796 | Cavetto ultraflessibile (colore nero) | 10 mt. |
| R02039 | Vite-perno 1,4 MA x 3,2/4,6 TE 3, con rondella, per asse con ruote anteriore | 12 |
| R02833 | Vite 2,6 MA x 3 TC 5 per fiss. motore e supporto lampadina | 12 |
| R04467 | Vite-perno 1,4 MA x 3,2 TE 3 per asse con ruote centrali | 12 |
| R04755 | Boccola distanz. Ø 2,6 x Ø 3 x 3,5 per ruote centrali | 50 |
| R04763 | Rondella distanz. Ø 2,6 x Ø 4 x 0,3 per ruote centrali | 50 |
| R05361 | Dispositivo prendicorrente per telaio | 6 |
| R07154 | Supporto per mancorrenti (brunito) | 24 |
| R09031 | Biellismo completo (destro e sinistro) | 1 copp. |
| R09104 | Anello di adesione per ruote Ø 21 | 12 |
| R09477 | Dispositivo presganciatore per gancio R15166 | 50 |
| R09550 | Coppia di spazzole (rame e metalcarbone) per motore | 1 copp. |
| R11096 | Lampadina 14 V. | 2 |
| R14411 | Motore c.c. completo | 1 |
| R14470 | Dispositivi antidisturbo radio-TV | 1 |
| R14991 | Gancio tipo MMRA per tender | 6 |
| R14995 | Carrello per tender completo di ruote, lamella p.c. e vite di fiss. | 2 |
| *R15011 | Coppia di carrelli completi (anteriore e posteriore) per locomotiva | 1 copp. |
| *R15015 | Serie di assi con ruote Ø 21 completi di perni di manovella per art. 1220 e 1544 | 1 |
| *R15016 | Serie di assi con ruote Ø 21 completi di perni di manovella per art. 1540 | 1 |
| R15166 | Gancio con controgancio per tender | 6 |
| *R16225 | Carrozzeria completa per locomotiva art. 1220 | 1 |
| *R16226 | Telaio completo di blocco cilindri, piattaforma e trasmissione per art. 1220 e 1544 | 1 |
| *R16227 | Carrozzeria completa di telaio per tender per art. 1220 | 1 |
| *R19528 | Telaio completo di blocco cilindri, piattaforma e trasmissione per art. 1540 | 1 |
| *R19529 | Carrozzeria completa per locomotiva art. 1540 | 1 |
| *R19532 | Carrozzeria tender completa di telaio per art. 1540 | 1 |
| *R20459 | Carrozzeria completa per loco. art. 1544 | 1 |
| *R20461 | Carrozzeria tender completa di telaio per art. 1544 | 1 |

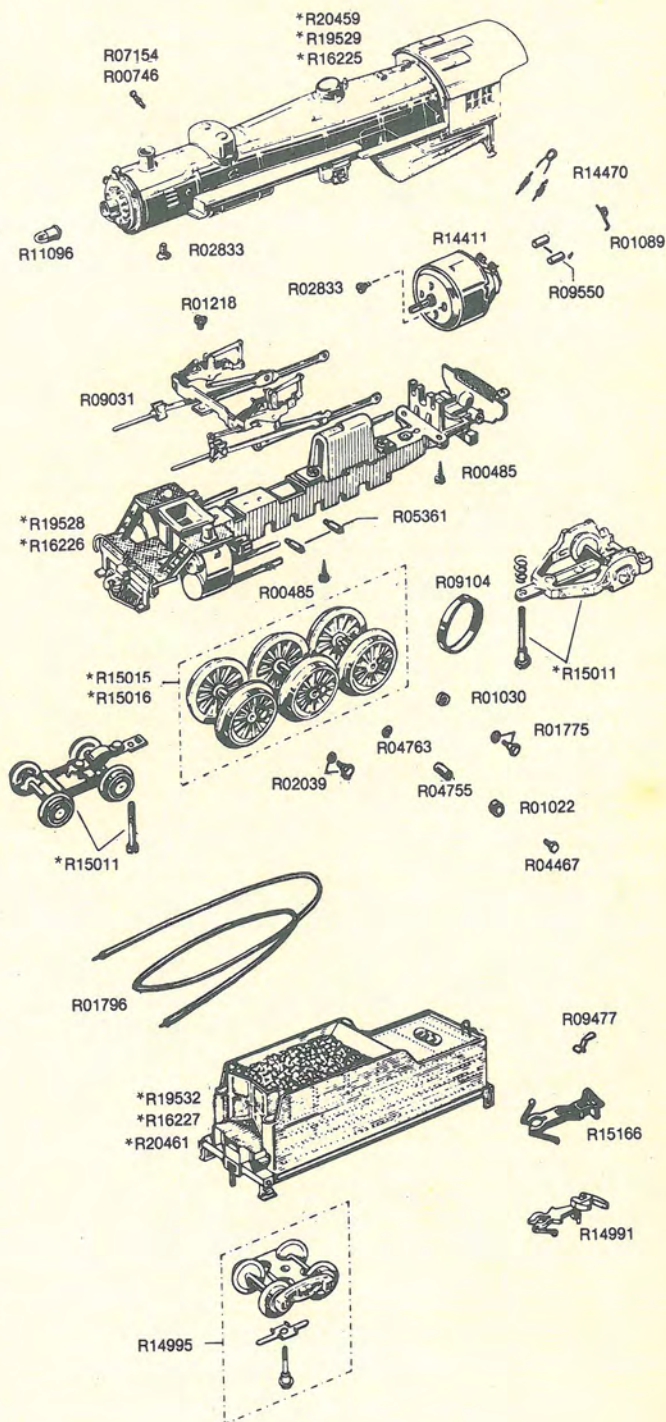

| Codice | Denominazione | Pezzi per conf. |
|-----------|---------------------------------------------------------------------------------------------------------------|-----------------|
| R00485 | Vite autofil. 2 SP x 6,35 TC 4 | 12 |
| R00567 | Molla centrale per carrello R07706 | 12 |
| R00746 | Supporto per mancorrenti | 24 |
| R01030 | Boccola distanz. Ø 2,6 x Ø 3,5 x 0,8 per ruote posteriori | 50 |
| R01089 | Molla per spazzole motore | 6 |
| R01122 | Dado 2 MA x 1,5 TE 3 per fiss. biellismi ai supporti per art. 1238, 1238-1 e 1238-2 | 12 |
| R01177 | Rondella dist. Ø 2,3 x Ø 4,5 x 0,3 | 12 |
| R01420 | Gancio a becchetto per tender R08102 e R08102-1 | 6 |
| R01427 | Campana | 6 |
| R01536 | Ribattino per biellismi | 50 |
| R01775 | Vite-perno 1,7 MA x 3,2/5,1 TE 3, con rondella, per assi con ruote posteriori | 12 |
| R01777 | Vite-perno 1,7 MA x 3,2/4 TE 3, con rondella, per assi con ruote anteriori | 12 |
| R01796 | Cavetto unipolare ultraflessibile (colore nero) | 10 mt. |
| R01983 | Boccola distanz. Ø 3,1 x Ø 3,5 x 1,6 per ruote motrici | 50 |
| R02039 | Vite-perno 1,7 MA x 3,2/4,6 TE 3, con rondella, per asse con ruote folli intermedi | 12 |
| R03788 | Vite autofil. 2 SP x 12,7 TC 3 per fiss. caldaia | 12 |
| R04467 | Vite-perno 1,4 MA x 3,2 TE 3 per assi con ruote motrici | 12 |
| R04755 | Boccola distanz. Ø 2,6 x Ø 3 x 3,5 per ruote motrici | 50 |
| R04763 | Rondella distanz. Ø 2,6 x Ø 4 x 0,3 per ruote motrici | 50 |
| R07379 | Gancio. Tipo MMRA per tender R08102 e R08102-1 | 2 |
| R07513 | Giunto corto per trasmissione orizz. | 12 |
| R07615 | Gancio con presganciatore per tender R08102 e R08102-1 | 6 |
| R07702 | Carrozzeria tender completa di telaio per art. 1238-3 | 1 |
| *R07706 | Carrello tender completo per R08102-1 | 2 |
| R07713 | Gruppo motore anteriore completo per art. 1238-2 e 1238-3 | 1 |
| R07715 | Gruppo motore posteriore completo per art. 1238-2 e 1238-3 | 1 |
| R08006 | Carrozzeria completa di zavorra e trasmissione per art. 1238-2 e 1238-3 | 1 |
| *R08132 | Serie di assi con ruote Ø 15 con perni di manovella per gruppi motore ant. e post. per art. 1238 e 1238-1 | 1 |
| R08710 | Lampadina 14 V. | 2 |
| R09050 | Anello di adensione per ruote Ø 15 | 12 |
| R09477 | Dispositivo presganciatore per gancio R15166 | 50 |
| R09550 | Coppia di spazzole (rame e metalcarbone) per motori | 1 copp. |
| R10295 | Vite-perno 1,7 MA x 1,6/2,8 TE 3 per fiss. biellismi ai supporti per art. 1238-3 | 12 |
| R14470 | Dispositivi antidisturbo radio-TV | 1 |
| R14768 | Serie di assi con ruote Ø 15 con perni di manovella per gruppi motore anter. e post. per art. 1238-2 e 1238-3 | 1 |
| R14991 | Gancio tipo MMRA per carrelli R15946 | 6 |
| R15057 | Motore c.c. completo per art. 1238-2 e 1238-3 | 1 |
| R15166 | Gancio con controgancio per carrelli R15946 | 6 |
| R15407 | Perno per il fissaggio a scatto dei carrelli R15946 | 12 |
| R15946 | Coppia di carrelli completi (anteriore e posteriore) per tender R07702 | 1 copp. |
| *R07708-1 | Gruppo motore anteriore completo per art. 1238-1 | 1 |
| *R07710-2 | Gruppo motore posteriore completo per art. 1238-1 | 1 |
| *R07722-1 | Carrozzeria completa di zavorra e trasmissione per art. 1238-1 | 1 |
| *R08102-1 | Carrozzeria tender completa di telaio per art. 1238-1 e 1238-2 | 1 |
| *R08163 | Asse con ruote motrici Ø 15 completo di perni di manovella per art. 1238 e 1238-1 | 2 |

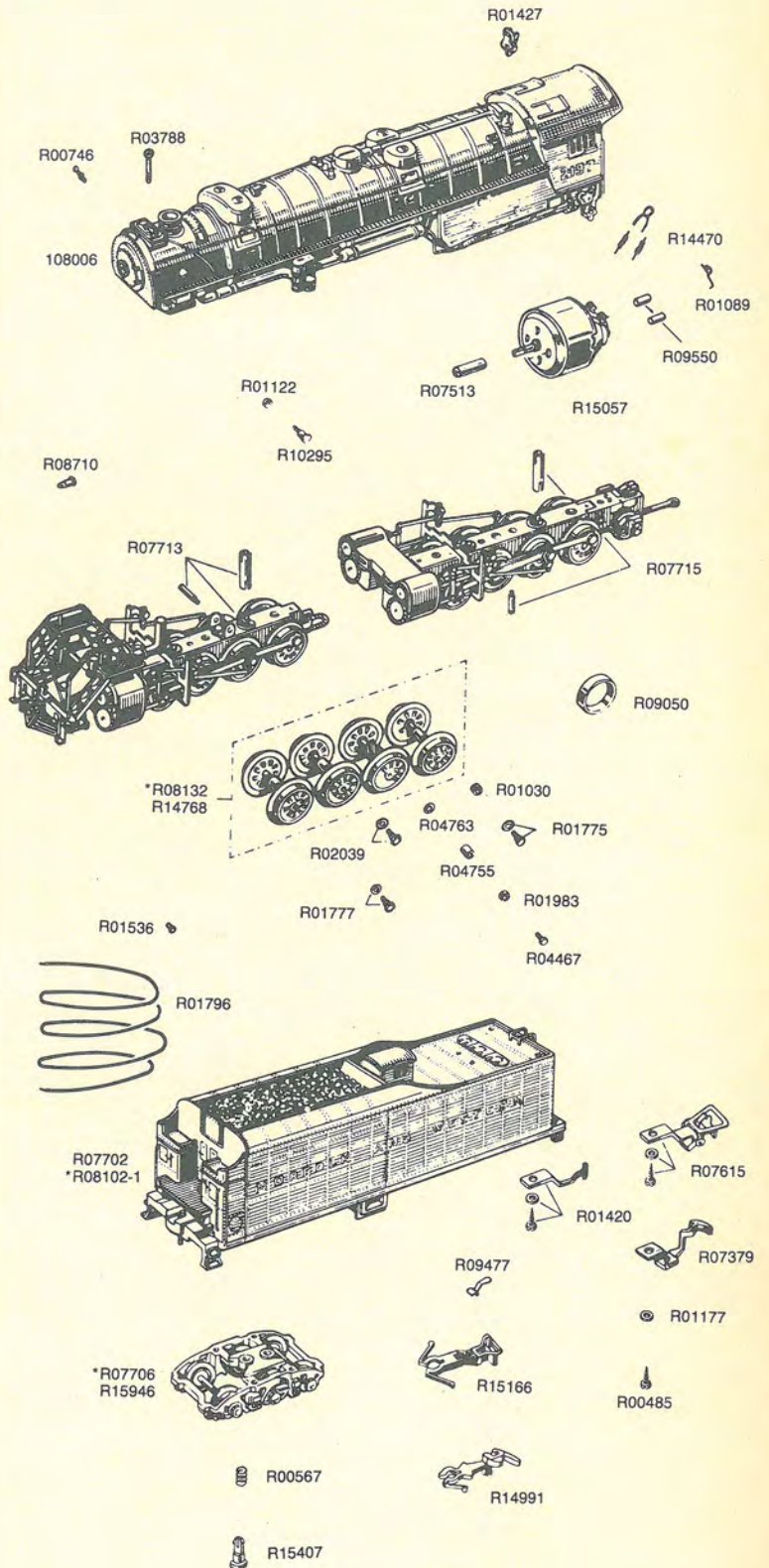

Sostituisce ed annulla la pag. 18-B/HO - 1989

| Codice | Denominazione | Pezzi per conf. |
|-----------|--------------------------------------------------------------------------------------------------------------|-----------------|
| R00485 | Vite autofil. 2 SP x 6,35 TC 4 | 12 |
| R00567 | Molla centrale per carrello tender | 12 |
| R00746 | Supporto per mancorrenti (nichelato) | 24 |
| R00760 | Lampadina 12 V. | 2 |
| R00954 | Vite 2,6 MA x 3,5 TC4 per fiss. carter | 12 |
| R01022 | Boccola dist. Ø 3,1 x Ø 4 x 0,7 per ruote motrici | 50 |
| R01030 | Boccola distanz. Ø 2,6 x Ø 3,5 x 0,8 per ruote posteriori | 50 |
| R01031 | Virola portalampadina | 2 |
| R01089 | Molla per spazzole motore | 6 |
| R01167 | Supporto portalampadina | 2 |
| R01177 | Rondella dist. Ø 2,3 x Ø 4,5 x 0,3 | 12 |
| R01407 | Vite 2 MA x 2,5/4,8 TC 4 per fiss. bielismo al telaio | 12 |
| R01420 | Gancio a becchetto per tender R08421 | 6 |
| R01427 | Campana | 6 |
| R01775 | Vite-perno 1,7 MA x 3,2/5,1 TE 3, con rondella, per asse con ruote posteriore | 12 |
| R01777 | Vite-perno 1,7 MA x 3,2/4 TE 3, con rondella, per asse con ruote anteriore | 12 |
| R01796 | Cavetto unipolare ultraflessibile (colore nero) | 10 mt. |
| R02039 | Vite-perno 1,7 MA x 3,2/4,6 TE 3, con rondella, per asse con ruote folle intermedio | 12 |
| R03531 | Vite 2,6 MA x 4/6,7 TC 5 per fiss. motore | 12 |
| R04078 | Vite autofil. 2,84 P x 22,2 TC per fiss. cabina | 12 |
| R04467 | Vite-perno 1,4 MA x 3,2 TE 3 per asse con ruote motrici | 12 |
| R04755 | Boccola distanz. Ø 2,6 x Ø 3 x 3,5 per ruote motrici | 50 |
| R04763 | Rondella distanz. Ø 2,6 x Ø 4 x 0,3 per ruote motrici | 50 |
| R07154 | Supporto per mancorrenti (brunito) | 24 |
| R07379 | Gancio Tipo NMRA per tender R08421 | 2 |
| R07615 | Gancio con presganciatore per tender R08421 | 6 |
| *R07706 | Carrello completo per tender R08421 | 2 |
| *R08400 | Serie di assi con ruote Ø 18 completi di perni di manovella | 1 |
| *R08420 | Semicorpo superiore caldaia con cabina per art. 1244 - 1244-1 - 1244-2 e 1244-3 | 1 |
| *R08421 | Carrozzeria tender completa di telaio per art. 1244, 1244-1 e 1244-2 | 1 |
| *R08429-1 | Semicorpo inferiore caldaia con zavorra e gruppo di trasmissione per art. 1244-1244-1, 1244-2, 1244-3 e 1280 | 1 |
| *R08445-1 | Telaio completo di ruote, bielismi trasmissione e carrello anteriore | 1 |
| *R08529 | Carrello posteriore completo | 1 |
| *R08537 | Carrozzeria tender completa di telaio per art. 1244-3 | 1 |
| *R08613 | Bielismo completo (destro e sinistro) | 1 copp. |
| R09108 | Anello di adesione per ruote Ø 18 | 12 |
| R09477 | Dispositivo presganciatore per il gancio R15166 | 50 |
| R09550 | Coppia di spazzole (rame e metalcarbone) per motore | 1 copp. |
| R12806 | Motore c.c. completo | 1 |
| *R13935 | Semicorpo superiore caldaia con cabina per art. 1280 | 1 |
| R14470 | Dispositivi antidisturbo radio-TV | 1 |
| R14991 | Gancio tipo NMRA per carrelli R15946 | 6 |
| R15166 | Gancio con controgancio per carrelli R15946 | 6 |
| R15946 | Coppia di carrelli completi (antriore e posteriore) per tender R08537 e R13938 | 1 copp. |
| *R18585 | Semicorpo superiore caldaia con cabina per art. 1520 | 1 |
| *R18588 | Semicorpo inferiore caldaia con zavorra e gruppo trasmissione per art. 1520 | 1 |
| *R18590 | Carrozzeria tender completa di telaio per art. 1520 | 1 |

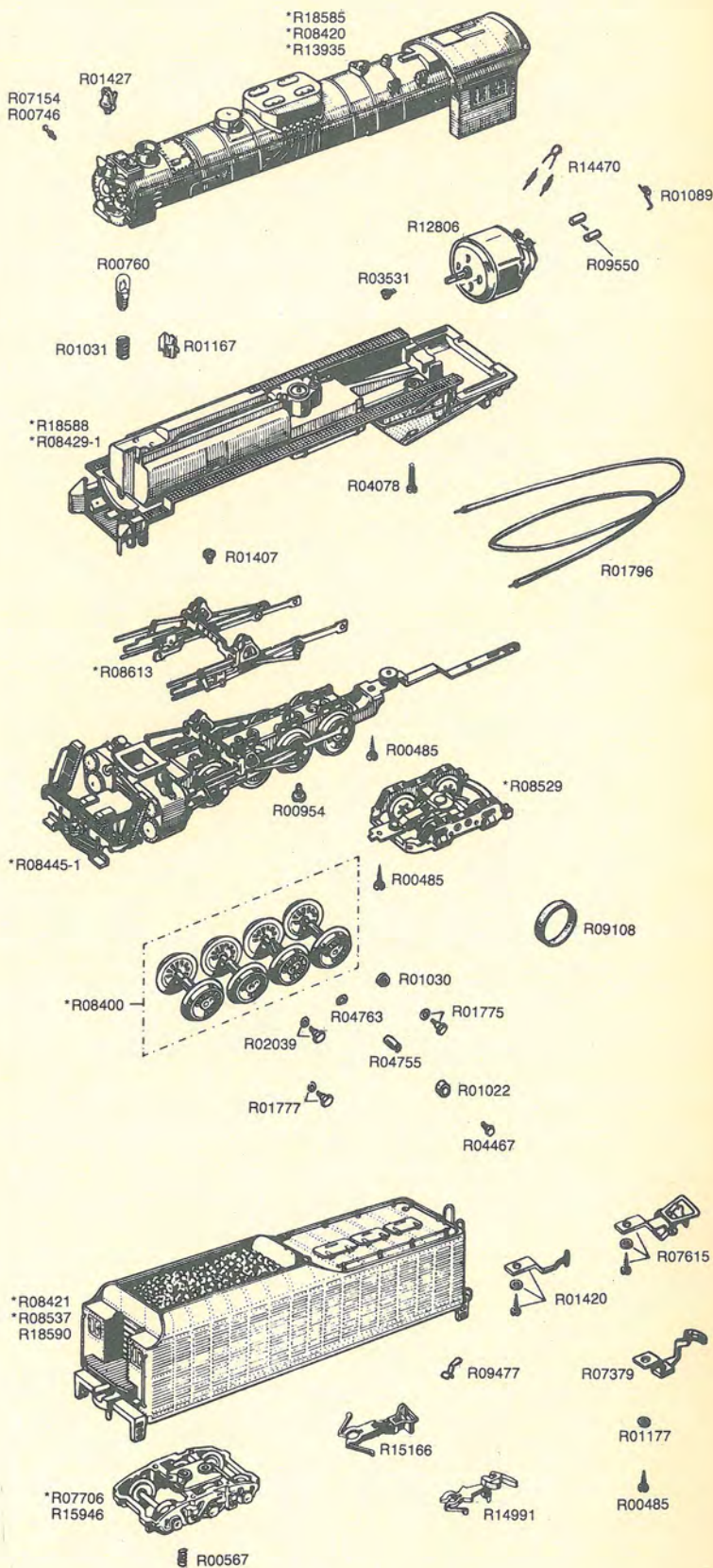

Sostituisce ed annulla la pag. 19-B/HO - 1979

| Codice | Denominazione | Pezzi per conf. |
|---------|------------------------------------------------------------------------------------------------------------------------------------|-----------------|
| R00381 | Vite 2,6 MA x 2 TC 5 per fiss. motore R08088-1 alla squadretta | 12 |
| R00485 | Vite autofil. 2 SP x 6,35 TC | 12 |
| R00567 | Molla centr. per carr. R07706 del tender | 12 |
| R00746 | Supporto per mancorrenti (nichelato) | 24 |
| R00760 | Lampadina 12 V. | 2 |
| R01030 | Boccola dist. Ø 2,6 x Ø 3,5 x 0,8 per ruote anteriori | 50 |
| R01031 | Viola portalampadina | 2 |
| R01089 | Molla per spazzole motore | 6 |
| R01177 | Rondella Ø 2,3 x 4,5 x 0,3 | 12 |
| R01420 | Gancio a becchetto per tender R09026 | 6 |
| R01775 | Vite-perno 1,7 MA x 3,2/5,1 TE 3, con rondella, per ruote anteriori | 12 |
| R01777 | Vite-perno 1,7 MA x 3,2/4 TE 3, con rondella, per ruote posteriori | 12 |
| R01796 | Cavetto ultraflessibile (colore nero) | 10 mt. |
| R01983 | Boccola distanz. Ø 3,1 x Ø 3,5 x 1,6 per ruote motrici | 50 |
| R03788 | Vite autofil. 2 SP x 12,7 TC 3 per fiss. carrozzeria | 12 |
| R04467 | Vite-perno 1,4 MA x 3,2 TE 3 per ruote motrici | 12 |
| R04755 | Boccola distanz. Ø 2,6 x Ø 3 x 3,5 per ruote motrici | 50 |
| R04763 | Rondella distanz. Ø 2,6 x Ø 4 x 0,3 per ruote motrici | 50 |
| R05311 | Molla di tensione per carrello ant. | 12 |
| R07154 | Supporto per mancorrenti (brunito) | 24 |
| R07379 | Gancio tipo NMRA per tender R09026 | 2 |
| R07615 | Gancio con presganc. per tender R09026 | 6 |
| *R07706 | Carrello completo per tender R09026 | 2 |
| *R08561 | Serie di assi con ruote Ø 16 completi di perni di manovella per gruppi anteriore e posteriore per art. 1248-1 | 1 |
| R08635 | Vite-perno 1,7 MA x 3,2/4 TE 3, con rondella per ruote intermedie folli | 12 |
| R08723 | Carrello anteriore completo | 2 |
| *R08730 | Carrozzeria tender completa di telaio per art. 1248-2 | 1 |
| *R08741 | Gruppo motore post. compl. per art. 1248 | 1 |
| R08750 | Gruppo motore anteriore completo per art. 1248-2, 1248-3, 1546-3 e 1547-3 | 1 |
| *R08769 | Gruppo motore ant. compl. per art. 1248 | 1 |
| *R08783 | Carrozzeria completa di zavorra e trasmissione per art. 1248-2 | 1 |
| R08892 | Gruppo motore posteriore completo per art. 1248-2, 1248-3, 1546-3 e 1547-3 | 1 |
| R08899 | Serie di particolari vari per carrozzeria | 1 |
| *R09026 | Carrozzeria tender completa di telaio per art. 1248 e 1248-1 | 1 |
| *R09038 | Carrozzeria completa di zavorra e trasmissione per art. 1248-1 | 1 |
| R09050 | Anello di adozione per ruote Ø 16 | 12 |
| R09477 | Dispositivo presganc. per gancio R15166 | 50 |
| R09550 | Coppia di spazzole (rame e metalcarbone) per motore | 1 copp. |
| R14470 | Dispositivi antidisturbo radio-TV | 1 |
| R14991 | Gancio tipo MMRA per carrelli R15946 | 6 |
| R15057 | Motore c.c. completo per art. 1248-2, 1248-3, 1546-3 e 1547-3 | 1 |
| R15166 | Gancio con controgancio per carrelli R15946 | 6 |
| R15407 | Perno a scatto per il fissaggio dei carrelli R15946 al tender | 12 |
| R15946 | Coppia di carrelli completi (anter. e poster.) per i tender R08730, R18813, R20744 e R20875 | 1 copp. |
| R16204 | Serie di assi con ruote Ø 16 completi di perni di manovella per i gruppi anter. e poster. per art. 1248-2, 1248-3, 1546-3 e 1547-3 | 1 |
| R18812 | Carrozzeria completa di zavorra e trasmissione per art. 1248-2 e 1248-3 | 1 |
| R18813 | Carrozzeria tender completa di telaio per art. 1248-2 e 1248-3 | 1 |
| *R20743 | Carrozzeria completa di zavorra e trasmissione per art. 1547-3 | 1 |
| *R20744 | Carrozzeria tender completa di telaio per art. 1547-3 | 1 |
| *R20874 | Carrozzeria completa di zavorra e trasmissione per art. 1546-3 | 1 |
| *R20875 | Carrozzeria tender completa di telaio per art. 1546-3 | 1 |

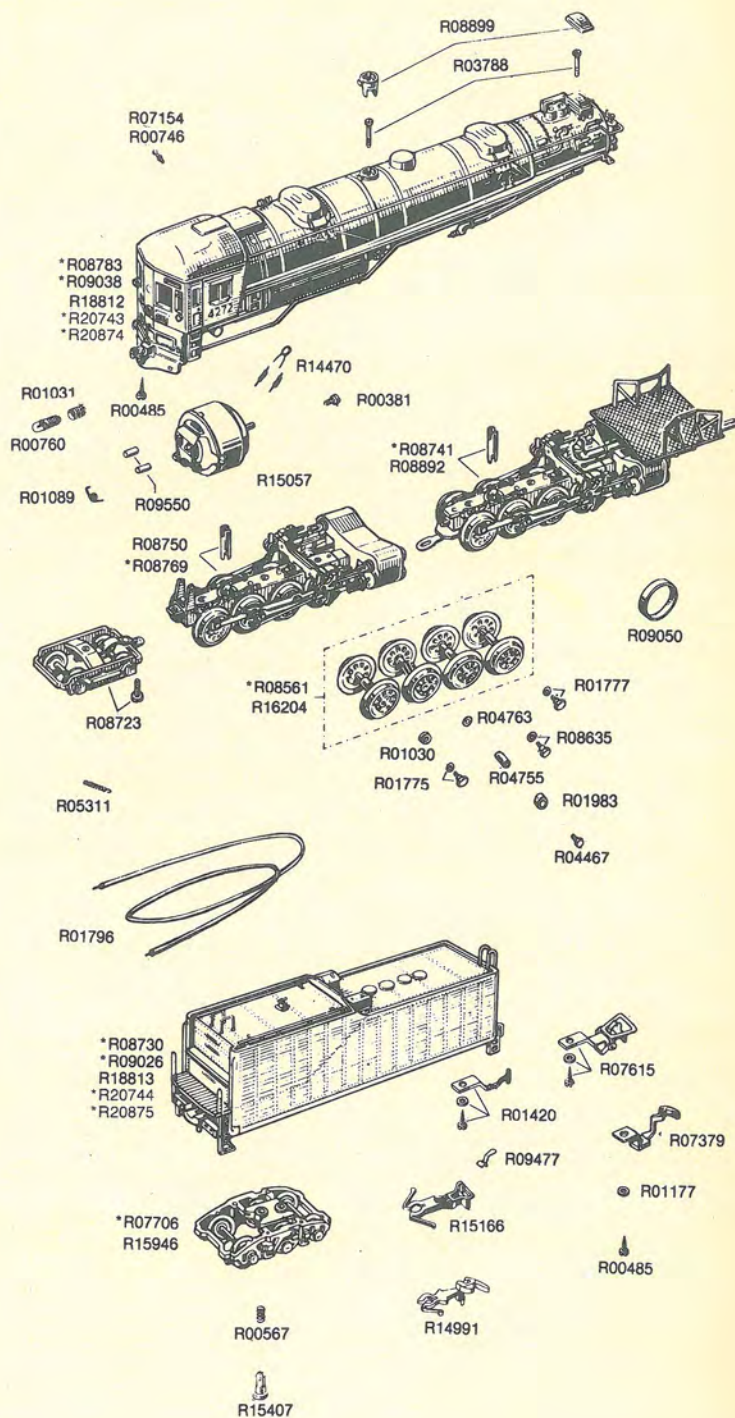

Sostituisce ed annulla la pag. 20-B/HO - 1988

| Codice | Denominazione | Pezzi per conf. |
|-----------|--------------------------------------------------------------------------------------|-----------------|
| R00485 | Vite autofil. 2 SP x 6,35 TC 4 per fiss. carter, carrozzeria e gancio per tender | 12 |
| R00567 | Molla per carrelli tender | 12 |
| R00746 | Supporto per mancorrenti (nichelato) | 24 |
| R00760 | Lampadina 12 V | 2 |
| R01022 | Boccola distanz. Ø 3,1 x Ø 4 x 0,7 per ruote centrali | 50 |
| R01030 | Boccola distanz. Ø 2,6 x Ø 3,5 x 0,8 per ruote posteriori | 50 |
| R01031 | Virola portalampadina | 2 |
| R01089 | Molla per spazzole motore | 6 |
| R01177 | Rondella Ø 2,3 x Ø 4,5 x 0,3 per fissaggio gancio per tender | 12 |
| R01218 | Vite 2,6 MA x 2,5 TC 4 per fissaggio motore e biellismo | 12 |
| R01420 | Gancio a becchetto per tender | 6 |
| R01427 | Campana | 6 |
| R01536 | Ribattino per biellismo | 50 |
| R01775 | Vite-perno 1,7 MA x 3,2/5,1 TE 3, con rondella, per asse con ruote poster. | 12 |
| R01796 | Cavetto unipolare ultrafless. (col. nero) | 10 mt. |
| R02039 | Vite-perno 1,7 MA x 3,2/4,6 TE 3, con rondella, per asse con ruote anteriore | 12 |
| R02833 | Vite 2,6 MA x 3 TC 5 per fiss. trasmissione al telaio | 12 |
| R04467 | Vite-perno 1,4 MA x 3,2 TE 3 per asse con ruote centrale | 12 |
| R04755 | Boccola distanz. Ø 2,6 x Ø 3 x 3,5 per ruote centrali | 50 |
| R04763 | Rondella dist. Ø 2,6 x Ø 4 x 0,3 per ruote centrali | 50 |
| R05311 | Molla di tensione per carrelli | 12 |
| R05361 | Dispositivo prendicorrente per telaio | 6 |
| R07154 | Supporto per mancorrenti (brunito) | 24 |
| R07379 | Gancio tipo NMRA per tender | 2 |
| *R08765 | Carrozzeria completa per locomotiva art. 1252, 1252-1, 1252-2 e 1253-3 | 1 |
| *R08813 | Serie di assi con ruote Ø 21 completi di perni di manovella per art. 1252 e 1252-1 | 1 |
| R08832 | Carrello per tender completo di molle, rondella e vite di fiss. | 2 |
| *R08836 | Telaio completo di trasmissione per art. 1252-2, 1542 e 1252-3 | 1 |
| *R08842 | Telaio completo di trasmissione per art. 1252 e 1252-1 | 1 |
| R08872 | Coppia di carrelli (anteriore e posteriore) per locomotiva | 1 copp. |
| *R09015 | Carrozzeria per tender completa di telaio per art. 1252, 1252-1, 1252-2 e 1252-3 | 1 |
| R09031 | Biellismo completo (destro e sinistro) | 1 copp. |
| R09104 | Anello di aderenza per ruote Ø 21 | 12 |
| R09550 | Coppia di spazzole (rame e metalcarbone) per motore | 1 copp. |
| R14411 | Motore c.c. completo per art. 1252-2, 1252-3 e 1542 | 1 |
| *R14419 | Serie di assi con ruote Ø 21 completi di perni di manovella per art. 1252-2 e 1252-3 | 1 |
| R14470 | Dispositivi antidisturbo radio-Tv | 1 |
| *R19860 | Carrozzeria completa per locomotiva art. 1542 | 1 |
| *R19861 | Carrozzeria tender completa di telaio per art. 1542 | 1 |
| *R08782-1 | Carrello posteriore completo per art. 1252-1, 1252-2, 1542 e 1252-3 | 1 |
| *R08837 | Telaio completo (senza trasmissione) per art. 1252 | 1 |
| *R08837-1 | Telaio completo (senza trasmissione) per art. 1252-1 | 1 |
| *R09017 | Carrozzeria completa (senza coperchio camera fumo) per art. 1252 e art. 1252-1 | 1 |

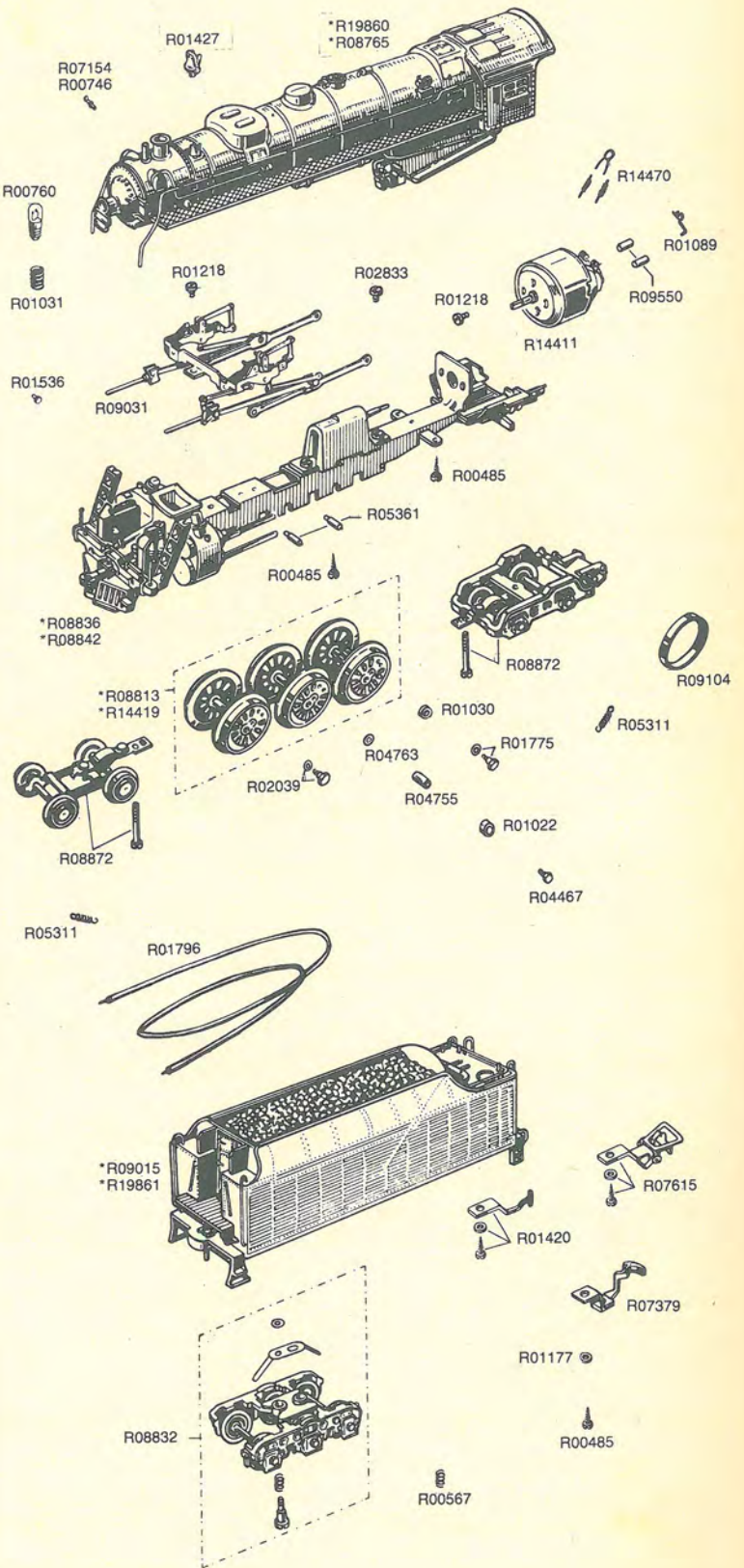

Sostituisce ed annulla la pag. 21-B/HO - 1980

| Codice | Denominazione | Pezzi per conf. |
|---------|----------------------------------------------------------------------------|-----------------|
| R00746 | Supporto per mancorrenti (nichelato) | 24 |
| R01022 | Boccola distanz. \varnothing 3,1 x \varnothing 4 x 0,7 per biellismi | 50 |
| R01089 | Molla per spazzole motore | 6 |
| R01108 | Vite autofil. 2 SP x 4,76 TC 4 per fiss. carrelli tender | 12 |
| R01177 | Rondella \varnothing 2,3 x \varnothing 4,5 x 0,3 | 12 |
| R01775 | Vite-perno 1,7 MA x 3,2/5,1 TE 3, con rondella, per ruote folli intermedie | 12 |
| R01777 | Vite-perno 1,7 MA x 3,2/4 TE 3, con rondella, per ruote anteriori | 12 |
| R01796 | Cavetto unipolare ultraflessibile (col. nero) | 10 mt. |
| R02039 | Vite-perno 1,7 MA x 3,2/4,6 TE 3, con rondella, per ruote poster. | 12 |
| R03788 | Vite autofil. 2 SP x 12 TC 3 per fiss. caldaia al semicorpo infer. | 12 |
| R04467 | Vite-perno 1,4 MA x 3,2 TE 3 per ruote motrici | 12 |
| R04755 | Boccola distanz. \varnothing 2,6 x \varnothing 3 x 3,5 per biellismi | 50 |
| R04763 | Rondella dist. \varnothing 2,6 x \varnothing 4 x 0,3 per biellismi | 50 |
| R04900 | Gancio tipo NMRA, con molla di fissaggio, per tender | 6 |
| R04908 | Molla di fissaggio per i ganci R04900 e R09707 | 100 |
| R07154 | Supporto per mancorrenti (brunito) | 24 |
| R08140 | Giunto di trasmissione lungo | 12 |
| R08710 | Lampadina 14 V. - \varnothing 3 | 2 |
| R09043 | Dado 2 MA x 2 TE 4,5 | 12 |
| R09108 | Anello di adesione per ruote \varnothing 18 | 12 |
| R09117 | Carrozzeria tender completa per art. 1254, 1254-1 e 1254-3 | 1 |
| R09229 | Serie di assi con ruote e carrelli per tender | 1 |
| *R09308 | Carrozzeria completa di zavorra e trasmissione per art. 1254 | 1 |
| R09331 | Carrozzeria completa di zavorra e trasmissione per art. 1254-1 e 1254-3 | 1 |
| R09345 | Gruppo motore anteriore completo | 1 |
| R09373 | Gruppo motore posteriore completo | 1 |
| R09410 | Serie particolari per caldaia con campana e corrimani cabina | 1 |
| R09550 | Coppia di spazzole (rame e metalcarbone) per motore | 1 copp. |
| R09707 | Gancio con presganciatore e molla di fiss. per tender | 6 |
| R10653 | Lampadina 14 V. - \varnothing 4,6 | 2 |
| R13058 | Motore c.c. completo per art. 1254-1, 1254-2, 1254-3 e 1545-3 | 1 |
| R14364 | Vite 2,6 MA x 4/5 TC 4,5 per fiss. motore R13058 | 12 |
| R14470 | Dispositivi antidisturbo radio-Tv | 1 |
| R14991 | Gancio tipo NMRA per tender (fissaggio a pressione) | 6 |
| B15742 | Gancio con presganciatore per tender (fissaggio a pressione) | 6 |
| R15907 | Serie di assi con ruote \varnothing 18 per gruppi anteriore e posteriore | 1 |
| R16030 | Giunto di trasmissione corto | 12 |
| R17420 | Carrozzeria completa di zavorra e trasmissione per art. 1254-2 | 1 |
| R17421 | Carrozzeria tender completa per art. 1254-2 | 1 |
| R20829 | Carrozzeria completa di zavorra e trasmissione per art. 1545-3 | 1 |
| R20831 | Carrozzeria tender completa per art. 1545-3 | 1 |

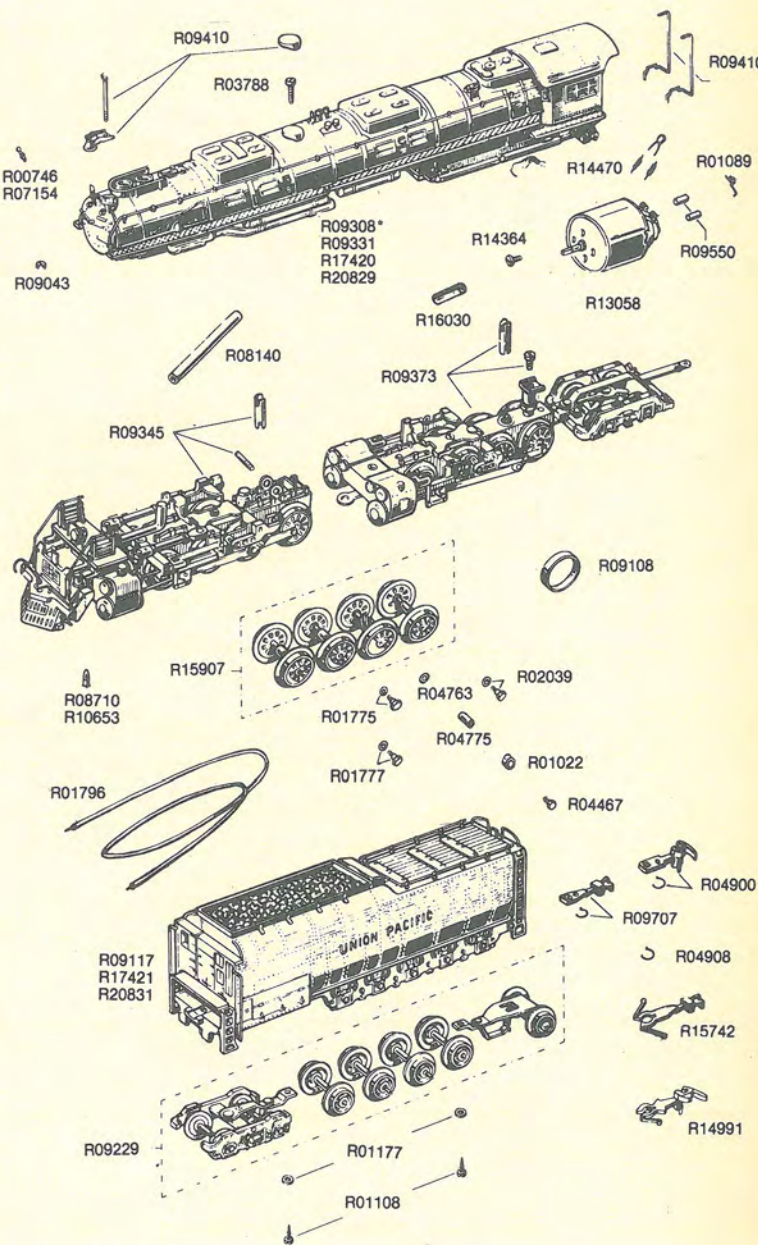

| Codice | Denominazione | Pezzi per conf. |
|----------|-----------------------------------------------------------------------------------------------------|-----------------|
| R00485 | Vite autofil. 2 SP x 6,35 TC 4 per fiss. telaio alla caldaia | 12 |
| R00567 | Molla centrale per carrelli tender | 12 |
| R00746 | Supporto per mancorrenti (nichelato) | 24 |
| R00760 | Lampadina 12 V. | 2 |
| R01031 | Virola portalampadina | 2 |
| R01089 | Molla per spazzole motore | 6 |
| R01167 | Supporto portalampadina | 2 |
| R01234 | Vite 2,6 MA x 3,1/4 TC 5 per fiss. bielismo al telaio | 12 |
| R01427 | Campana | 12 |
| R01796 | Cavetto unipolare ultraflessibile (colore nero) | 10 mt. |
| R01983 | Boccola distanz. Ø 3,1 x 3,5 x 1,6 per ruote motrici centrali | 50 |
| R02039 | Vite-perno 1,7 MA x 3,2/4,6 TE 3, con rondella, per assi con ruote folli intermedie | 12 |
| R03531 | Vite 2,6 MA x 4,6/6,7 TC per fiss. motore R12806 alla zavorra | 12 |
| R04078 | Vite autofil. 2,84 P x 22,2 TC per fiss. semicorpo super. caldaia | 12 |
| R04467 | Vite-perno 1,4 MA x 3,2 TE 3 per asse con ruote motrici centrale | 12 |
| R04755 | Boccola distanz. Ø 2,6 x Ø 3 x 3,5 per ruote motrici centrali | 50 |
| R04763 | Rondella dist. Ø 2,6 x Ø 4 x 0,3 per ruote motrici centrali | 50 |
| R04900 | Gancio tipo NMRA per tender, con fissaggio mediante molla R04908 | 6 |
| R04908 | Molla di fissaggio per i ganci R04900 e R09849 | 100 |
| R05607 | Vite-perno 1,7 MA x 3,2/4,2 TE 3, con rondella, per assi con ruote anteriore e posteriore | 12 |
| R07154 | Supporto per mancorrenti (brunito) | 24 |
| R08832-1 | Carrello completo per tender | 2 |
| R09050 | Anello di adesione per ruote Ø 16,4 | 12 |
| R09335 | Vite 2,6 MA x 13,5 TC 4 per fiss. carter | 12 |
| R09477 | Dispositivo presganciatore per i ganci R09849 e R15166 | 50 |
| R09550 | Coppia di spazzole (rame e metalcarbone) per motore | 1 copp. |
| *R09643 | Serie di assi con ruote Ø 16,4 completi di perni di manovella | 1 |
| *R09668 | Telaio completo di ruote, bielismo e trasmissione | 1 |
| *R09686 | Coppia di carrelli (anteriore e posteriore) per locomotiva | 1 copp. |
| *R09724 | Semicorpo superiore caldaia completo per art. 1255 e 1255-1 | 1 |
| *R09786 | Bielismo completo (destra e sinistra) | 1 copp. |
| R09849 | Gancio con controgancio per tender con fissaggio mediante molla R04908 | 6 |
| R12806 | Motore c.c. completo per art. 1255-1 e 1536 | 1 |
| R14470 | Dispositivi antidisturbo radio-Tv | 1 |
| R14991 | Gancio tipo NMRA per tender con fissaggio a pressione | 6 |
| R15166 | Gancio con controgancio, per tender, con fissaggio a pressione | 6 |
| *R19239 | Carrozzeria tender completa | 1 |
| *R19240 | Semicorpo superiore caldaia completo | 1 |
| *R19242 | Semicorpo inferiore caldaia completo di coperchio camera fumo e trasmissione per art. 1255-1 e 1536 | 1 |

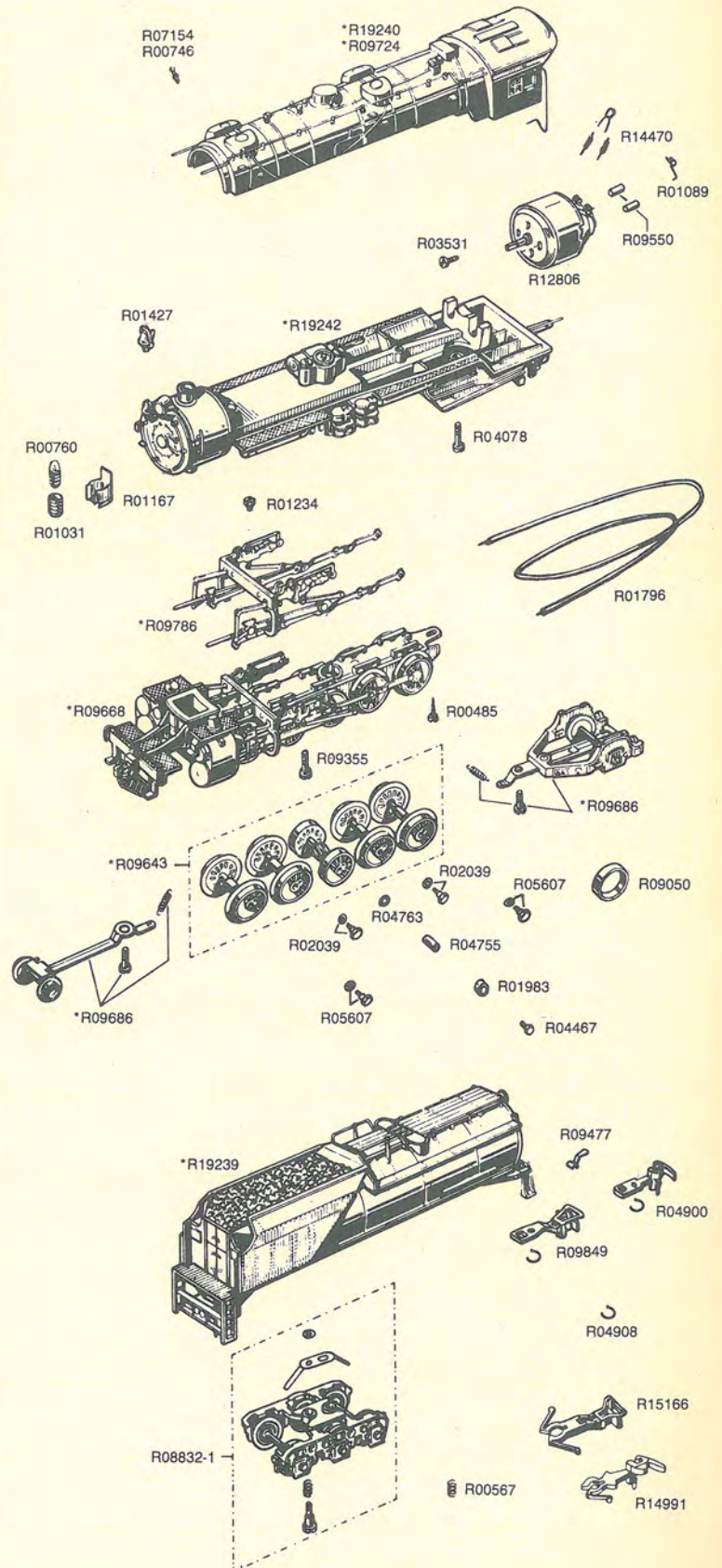

Sostituisce ed annulla la pag. 23-B/HO - 1979

| Codice | Denominazione | Pezzi per conf. |
|---------|-------------------------------------------------------------------------------|-----------------|
| R00485 | Vite autofil. 2 SP × 6,35 TC 4 | 12 |
| R00567 | Molla per carrelli tender per art. 1273 | 12 |
| R00746 | Supporto per mancorrenti | 24 |
| R00760 | Lampadina 12 V | 2 |
| R01022 | Boccola dist. Ø 3,1 × Ø 4 × 0,7 per ruote centrali | 50 |
| R01030 | Boccola dist. Ø 2,6 × Ø 3,5 × 0,8 per ruote posteriori | 50 |
| R01031 | Virola portalampadina | 2 |
| R01089 | Molla per spazzole motore | 6 |
| R01177 | Rondella dist. Ø 2,3 × Ø 4,5 × 0,3 | 12 |
| R01218 | Vite 2,6 MA × 2,5 TC 4 per fiss. motore e biellismo | 12 |
| R01420 | Gancio a becchetto per tender per art. 1273 | 6 |
| R01536 | Ribattino per biellismo | 50 |
| R01775 | Vite-perno 1,7 MA × 3,2/5,1 TE 3, con rondella, per asse con ruote posteriore | 12 |
| R01796 | Cavetto unipolare ultraflaes. (col. nero) | 10 mt. |
| R02039 | Vite-perno 1,4 MA × 3,2/4,6 TE 3, con rondella, per asse con ruote anteriore | 12 |
| R02833 | Vite 2,6 MA × 3 TC 5 per fiss. trasmissione al telaio | 12 |
| R04467 | Vite-perno 1,4 MA × 3,2 TE 3 per asse con ruote centrale | 12 |
| R04755 | Boccola dist. Ø 2,6 × Ø 3 × 3,5 per biellismi | 50 |
| R04763 | Rondella dist. Ø 2,6 × Ø 4 × 0,3 per ruote centrali | 50 |
| R05311 | Molla di tensione per carrelli | 12 |
| R05361 | Dispositivo prendicorrente per telaio | 6 |
| R07379 | Gancio tipo NMRA per tender per art. 1273 | 2 |
| R07615 | Gancio con presganciatore per tender per art. 1273 | 6 |
| R08832 | Carrello completo per tender per art. 1273 | 2 |
| R08872 | Coppia di carrelli completi (anter. e poster.) per locomotiva | 1 copp. |
| R09031 | Biellismo completo (destra e sinistra) | 1 copp. |
| R09104 | Anello di adesione per ruote Ø 21 | 12 |
| R09142 | Molla supporto lampadina | 6 |
| R09550 | Coppia di spazzole (rame e metalcarbone) per motore | 1 copp. |
| *R13883 | Carrozzeria completa per locomotiva art. 1273 | 1 |
| R13884 | Carrozzeria tender completa di telaio per art. 1273 | 1 |
| *R14403 | Telaio completo di trasmissione per locomotiva art. 1273 | 1 |
| R14411 | Motore c.c. completo | 1 |
| R14470 | Dispositivo antidisturbo radio-TV | 1 |
| *R14590 | Serie di assi con ruote Ø 21 (Boxpok), con perni di manovella, per art. 1273 | 1 |
| *R19862 | Telaio completo di trasmissione per locomotiva art. 1543 | 1 |
| *R19890 | Carrozzeria completa per locomotiva art. 1543 | 1 |

Tender per art. 1543

| | | |
|---------|--------------------------------------------------------|----|
| R01108 | Vite autofil. 2 SP × 4,76 TC 4 | 12 |
| R01177 | Rondella dist. Ø 2,3 × Ø 4,5 × 0,3 | 12 |
| R14991 | Gancio tipo NMRA | 6 |
| R15742 | Gancio con presganciatore | 6 |
| *R19864 | Serie di assi con ruote e carrelli completi per tender | 1 |
| *R19891 | Carrozzeria tender completa | 1 |

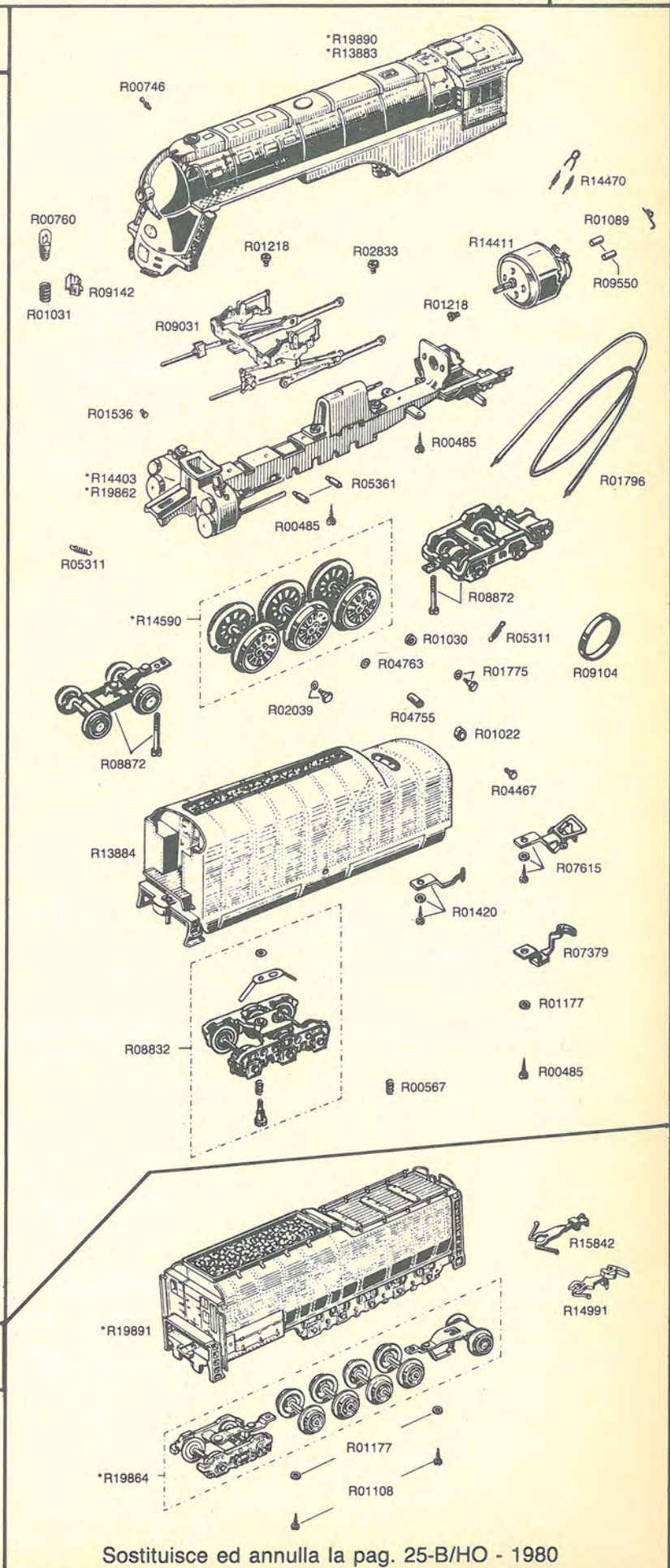

Sostituisce ed annulla la pag. 25-B/HO - 1980

| Codice | Denominazione | Pezzi per conf. |
|----------|-----------------------------------------------------------------------------|-----------------|
| R00485 | Vite autofil. 2 SP x 6,35 TC 4 | 12 |
| R00746 | Supporto per mancorrenti | 24 |
| R01022 | Boccola distanz. Ø 3,1 x Ø 4 x 0,7 | 50 |
| R01089 | Molla per spazzole motore | 6 |
| R01097 | Vite 2,6 MA x 4,5 TC 4 per fissaggio biellismi | 12 |
| R01108 | Vite autofil. 2 SP x 4,76 TC 4 | 12 |
| R01177 | Rondella Ø 2,3 x Ø 4,5 x 0,3 | 12 |
| R01773 | Vite autofil. 2 P x 9,52 TC 4 per fiss. semicorpo superiore caldaia | 12 |
| R01775 | Vite-perno 1,7 MA x 3,2/5,1 TE 3, con rondella, per assi con ruote centrali | 12 |
| R01777 | Vite-perno 1,7 MA x 3,2/4 TE 3, con rondella, per assi con ruote anter. | 12 |
| R01791 | Vite autofil. 2 SP x 6,35 TS 4,5 per fissaggio zavorra | 12 |
| R01796 | Cavetto unipolare ultraflessibile (colore nero) | 10 mt. |
| R04078 | Vite autofil. 2,84 P x 22,2 TC per fissaggio cabina | 12 |
| R04467 | Vite-perno 1,4 MA x 3,2 TE 3 per assi con ruote posteriorie | 12 |
| R04755 | Boccola distanz. Ø 2,6 x Ø 3 x 3,5 | 50 |
| R04763 | Rondella distanz. Ø 2,6 x Ø 4 x 0,3 | 50 |
| R05311 | Molla di tensione per i carrelli anteriore e posteriore della locom. | 12 |
| R07154 | Supporto per mancorrenti (brunito) | 24 |
| R09043 | Dado 2 MA x TE 4,5 per vite fiss. campana | 12 |
| R09108 | Anello di adesione per ruote Ø 18 | 12 |
| R09229 | Serie di assi con ruote e carrelli per tender | 1 |
| R09550 | Coppia di spazzole (rame e metalcarbone) per motore | 1 copp. |
| R10653 | Lampadina 14 V. | 2 |
| R13058 | Motore c.c. completo | 1 |
| R14364 | Vite 2,6 MA x 4/5 TD 4,5 per fiss. motore | 12 |
| R14470 | Dispositivi antidisturbo radio-Tv | 1 |
| R14991 | Gancio tipo NMRA per tender | 6 |
| R15742 | Gancio con presganciatore per tender | 6 |
| *R16328 | Carrozzeria tender compl. per art. 1200 | 1 |
| *R16329 | Carrozzeria loco. completa di zavorra e trasmissione per art. 1200 | 1 |
| R17161 | Gruppo ruote anteriore completo | 1 |
| R17162 | Gruppo ruote posteriore completo | 1 |
| R17194 | Serie di particolari per caldaia con campana e corrimani per cabina | 1 |
| R17290 | Serie di assi con ruote Ø 18,2 per gruppi anteriore e posteriore | 1 |
| *R17314 | Carrozzeria tender compl. per art. 1267 | 1 |
| *R17335 | Carrozzeria loco. completa di zavorra e trasmissione per art. 1267 | 1 |
| *R17336 | Carrozzeria loco. completa di zavorra e trasmissione per art. 1268 | 1 |
| *R18252 | Carrozzeria loco. completa di zavorra e trasmissione per art. 1268-1 e 1268 | 1 |
| R18292-1 | Carrozzeria loco. completa di zavorra e trasmissione per art. 1253 e 1253-1 | 1 |
| R18293-1 | Carrozzeria tender compl. per art. 1253 e 1253-1 | 1 |
| R20740 | Carrozzeria loco. completa di zavorra e trasmissione per art. 1548 | 1 |
| R20742 | Carrozzeria tender compl. per art. 1548 | 1 |

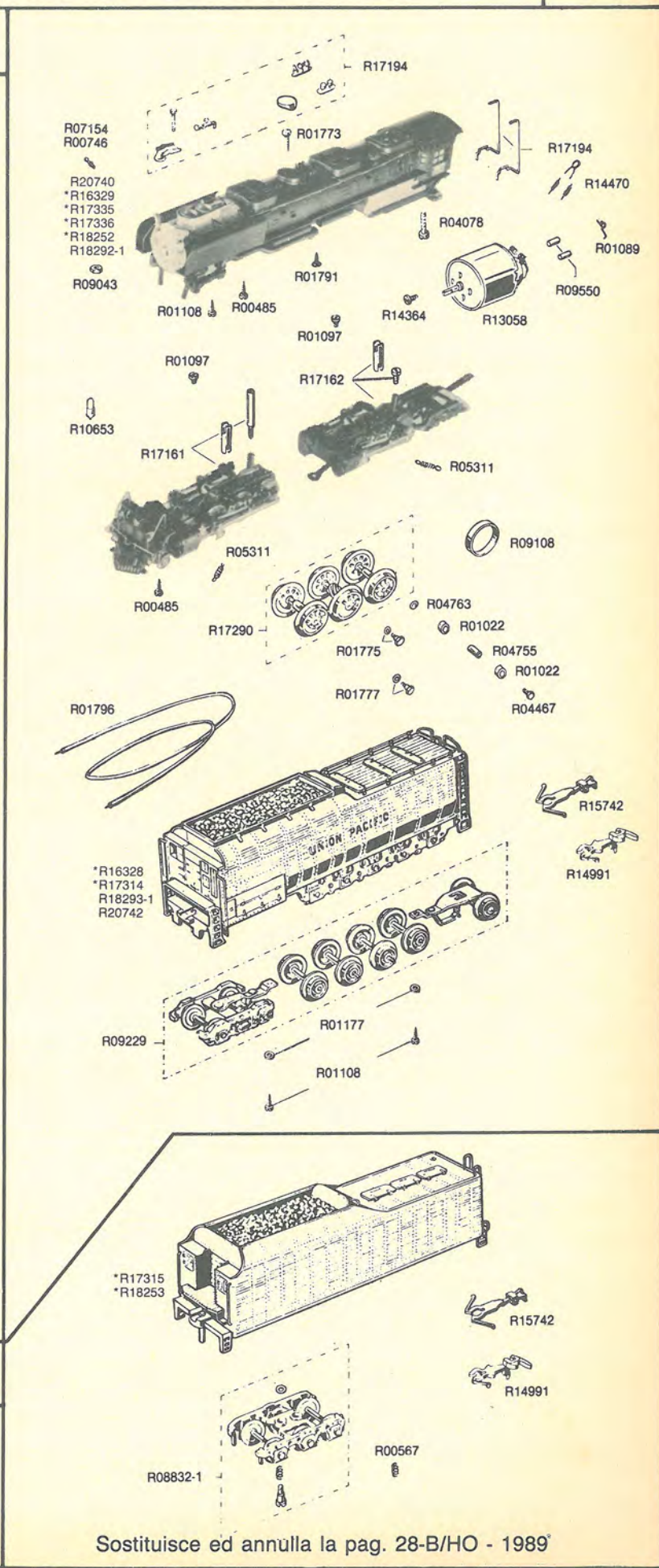

Tender per art. 1268 e 1268-1

| | | |
|----------|-------------------------------------------------------|----|
| R00567 | Molla centrale per carrelli | 12 |
| R08832-1 | Carrello tender completo | 2 |
| R14991 | Gancio tipo NMRA per tender | 6 |
| R15742 | Gancio con presganciatore per tender | 6 |
| *R17315 | Carrozzeria tender completa di telaio per art. 1268 | 1 |
| *R18253 | Carrozzeria tender completa di telaio per art. 1268-1 | 1 |

Sostituisce ed annulla la pag. 28-B/HO - 1989

| Codice | Denominazione | Pezzi per conf. |
|--------|---------------------------------------------------------------------------------------|-----------------|
| R00485 | Vite autofil. 2 SP x 6,35 TC 5 per fissaggio cabina, predellino poster. e cilindri | 12 |
| R01089 | Molla per spazzole motore | 6 |
| R01773 | Vite autofil. 2 P x 9,52 TC 4 per fissaggio piattaforma e semicorpo inferiore caldaia | 12 |
| R01796 | Cavetto unipolare ultraflessibile (colore nero) | 10 mt. |
| R02005 | Lampadina 16 V. | 2 |
| R07154 | Supporto corrimano (brunito) | 24 |
| R09550 | Coppia di spazzole (rame e metal-carbone) per motore | 1 copp. |
| R14470 | Dispositivi antidisturbo radio-Tv | 1 |
| R17552 | Semicorpo inferiore caldaia completo di piattaforma e cilindri | 1 |
| R17555 | Carrello completo anteriore per art. 1219 e 1529, posteriore per art. 1219 | 2 |
| R17557 | Carrello completo posteriore per art. 1529 | 1 |
| R17598 | Alberino di trasmissione | 12 |
| R17665 | Coppia di ganci (anteriore e posteriore) tipo NMRA | 6 copp. |
| R17667 | Coppia di ganci (anteriore e poster.) completi di dispositivo presganciatore | 6 copp. |
| R17771 | Motore c.c. completo di ingranaggio | 1 |
| R17790 | Gruppo distribuzione completo di ingranaggi di rinvio, supp. motore, carter. e viti | 1 |
| R18065 | Cabina con cassone completa di corrimano e predellino poster, per art. 1219 | 1 |
| R18125 | Semicorpo superiore caldaia completo di campana, corrimani e tiranti per art. 1219 | 1 |
| R18882 | Semicorpo superiore caldaia completo di campana, corrimani e tiranti per art. 1529 | 1 |
| R18883 | Cabina con cassone completa di corrimano per art. 1529 | 1 |

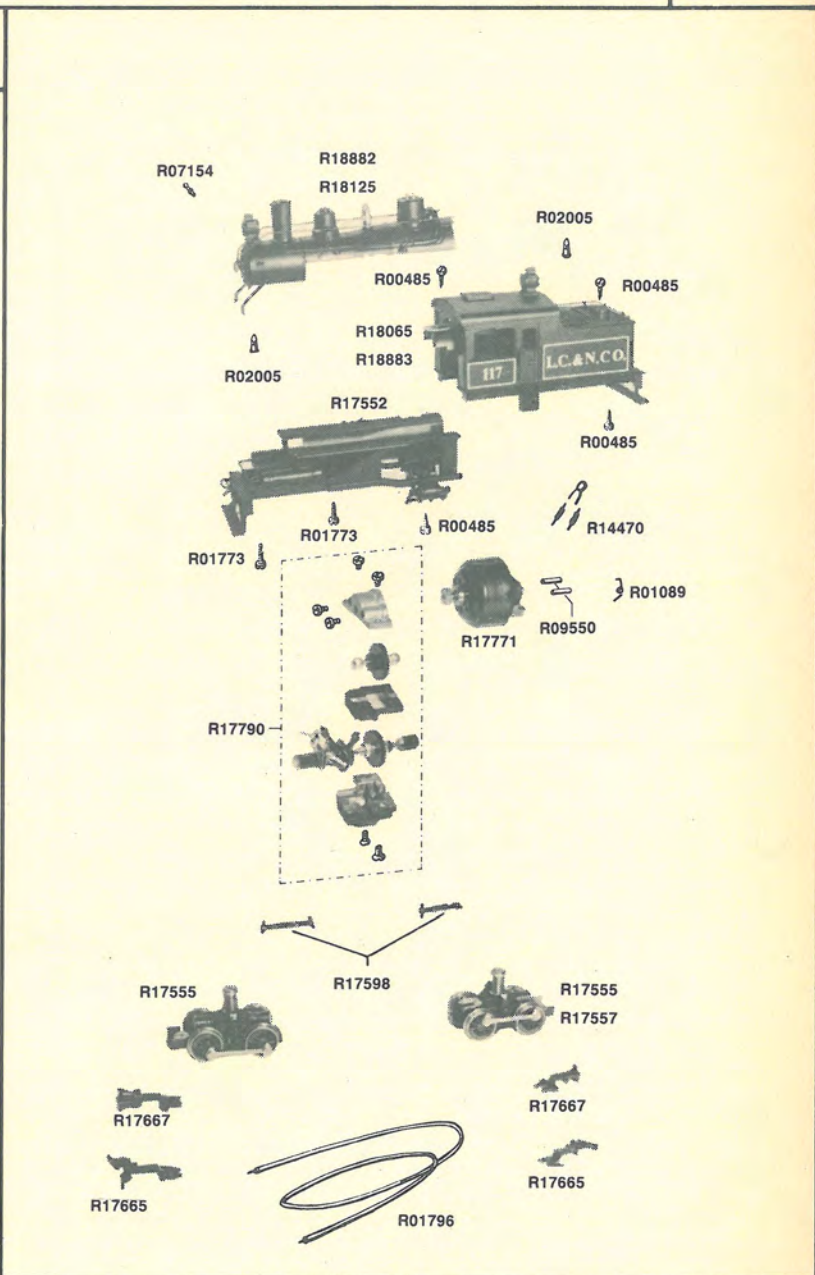

Tender per art. 1529

| | | |
|--------|----------------------------------------------------------------------------|---------|
| R00485 | Vite autofil. 2 SP x 6,35 TC 4 per fiss. predellino posteriore | 12 |
| R17555 | Carrello completo per tender | 2 |
| R17665 | Coppia di ganci (anteriore e posteriore) tipo NMRA | 6 copp. |
| R17667 | Coppia di ganci (anteriore e post.) completi di dispositivo presganciatore | 6 copp. |
| R18742 | Coppia di un alberino di trasmissione e di una barra di agganciam. | 6 copp. |
| R18884 | Carrozzeria tender completa di predellino posteriore | 1 |

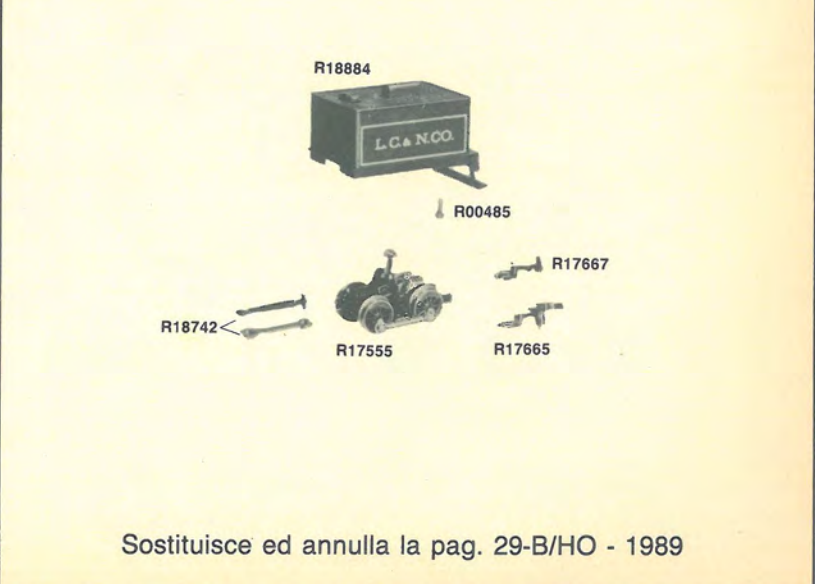

Sostituisce ed annulla la pag. 29-B/HO - 1989

| Codice | Denominazione | Pezzi per conf. |
|--------|---------------------------------------------------------------------------------------------|-----------------|
| R00485 | Vite autofil. 2 SP x 6,35 TC 4 per fiss. carter e coperchio transmis. | 12 |
| R00898 | Vite 2,6 MA x 6/7 TC 4 per fiss. telaio | 12 |
| R00954 | Vite 2,6 MA x 3,5 TC 4 per fiss. biellismo | 12 |
| R01089 | Molla per spazzole motore | 6 |
| R01108 | Vite autofil. 2 SP x 4,76 TC4 per fiss. carrelli al tender | 12 |
| R01177 | Rondella distanz. Ø 2,3 x Ø 4,5 x 0,3 per viti fiss. carrelli tender | 12 |
| R01218 | Vite 2,6 MA x 2,5 TC 4 per fiss. motore | 12 |
| R01407 | Vite 2 MA x 2,5/4,8 TC 4 per fiss. carrello posteriore | 12 |
| R01773 | Vite autofil. 2 P x 9,52 TC 4 per fiss. zavorra e telaio | 12 |
| R01775 | Vite-perno 1,7 MA x 3,2/5,1 TE 3, con rondella | 12 |
| R01796 | Cavetto unipolare (colore nero) | 10 mt. |
| R04467 | Vite-perno 1,4 MA x 3,2 TE 3 | 12 |
| R04763 | Rondella distanz. Ø 2,6 x Ø 4 x 0,3 per biellismi | 50 |
| R05311 | Molla di tensione per i carrelli anter. e poster. | 12 |
| R05361 | Dispositivo prendicorrente per telaio | 6 |
| R07154 | Supporto per mancorrenti (brunito) | 24 |
| R08635 | Vite-perno 1,7 MA x 3,2/5,5 TE 3 con rondella | 12 |
| R09229 | Serie di assi con ruote e carrelli completi per il tender | 1 |
| R09507 | Anello di adesione per le ruote Ø 23 | 12 |
| R09550 | Coppia di spazzole (rame e metalcarbonte) per motore | 1 copp. |
| R11096 | Lampadina 14 V. | 2 |
| R13058 | Motore c.c. completo | 1 |
| R14470 | Dispositivi antidisturbo radio-TV | 1 |
| R14991 | Gancio tipo NMRA per tender | 6 |
| R15742 | Gancio con presganciatore per tender | 6 |
| R19125 | Telaio completo di trasmissione e carter per locomotiva art. 1527 e 1528 | 1 |
| R19139 | Coppia di carrelli completi (anter. e poster.) per locomotiva | 1 copp. |
| R19176 | Biellismo completo (destra e sinistra) | 1 copp. |
| R19596 | Carrozzeria loco completa di deflettori per art. 1528 e 1528-1 | 1 |
| R19599 | Carrozzeria tender completa per art. 1528 e 1528-1 | 1 |
| R19643 | Carrozzeria loco. completa di deflettori per art. 1527 e 1527-1 | 1 |
| R19645 | Carrozzeria tender completa per art. 1527 e 1527-1 | 1 |
| R20344 | Serie di assi con ruote Ø 23,2 completi di perni di manovella per art. 1527-1 1528-1 e 1572 | 1 |
| R20347 | Telaio completo di trasmissione e carter cper art. 1527-1, 1528-1 e 1572 | 1 |
| R23710 | Carrozzeria loco. completa di deflettori per art. 1572 | 1 |
| R23711 | Carrozzeria tender completa per art. 1572 | 1 |

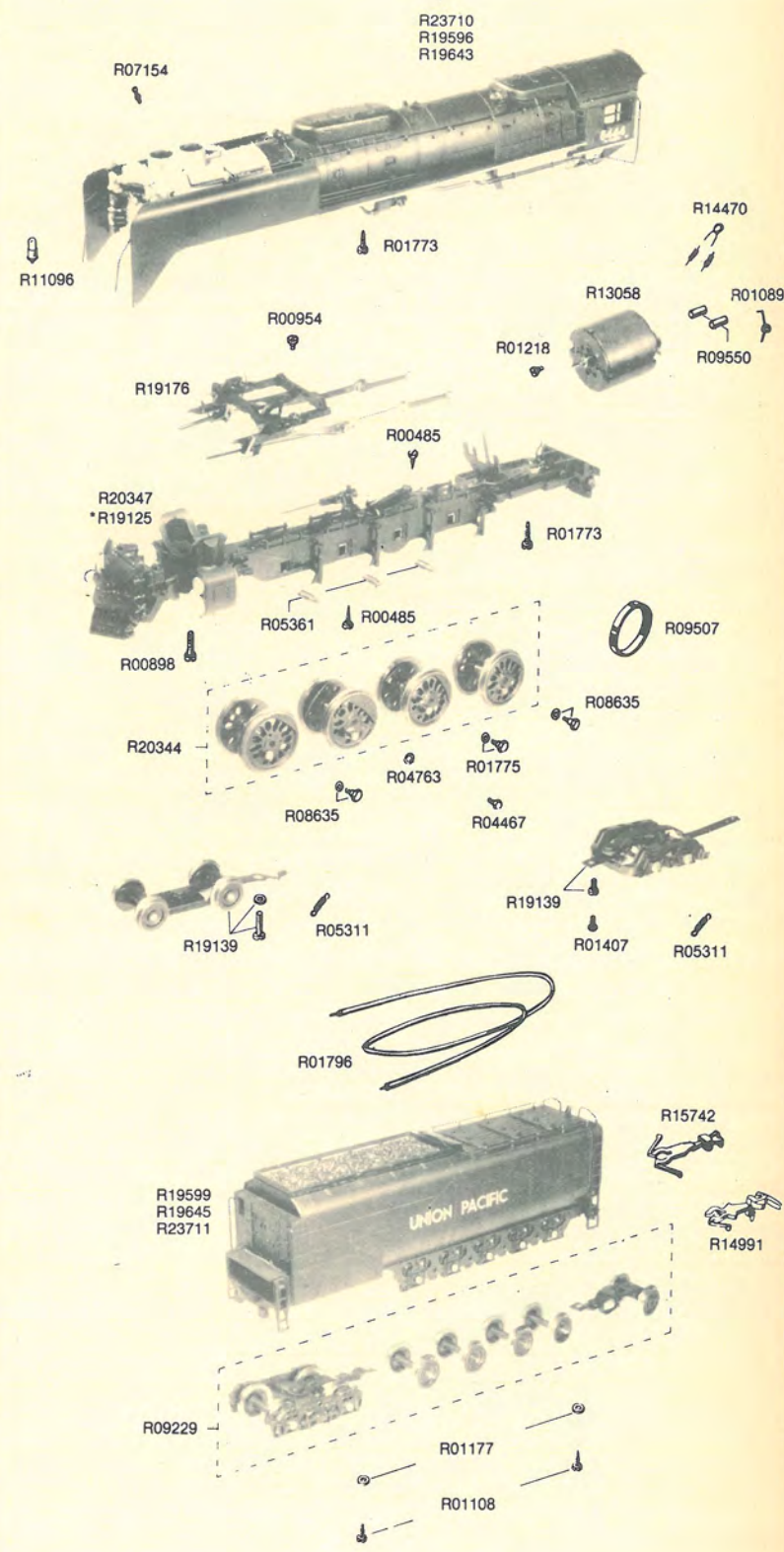

Sostituisce ed annulla la pag. 32-B/HO - 1988

90/23737

| Codice | Denominazione | Pezzi per conf. |
|--------|---------------------------------------------------------------------------------|-----------------|
| R00485 | Vite autofil. 2 SP x 6,25 Tc 4 | 12 |
| R00567 | Molla per carrelli tender | 12 |
| R00746 | Supporto per mancorrenti | 24 |
| R00760 | Lampadina 12 V. | 2 |
| R01022 | Boccola dist. Ø 3,1 x Ø 4 x 0,7 per ruote centrali | 50 |
| R01030 | Boccola dist. Ø2,6 x Ø 3,5 x 0,8 per ruote posteriori | 50 |
| R01031 | Viola portalampadina | 2 |
| R01177 | Rondella dist. Ø2,3 x Ø4,5 x 0,3 | 12 |
| R01218 | Vite 2,6 MA x 2,5 TC 4 per fiss. biellismo | 12 |
| R01420 | Gancio a becchetto per tender | 6 |
| R01536 | Ribattino per biellismo | 50 |
| R01775 | Vite-perno 1,7 MA x 3,2/5,1 TE 3, con rondella per ruote posteriori | 12 |
| R01796 | Cavetto unipolare ultrafres. (col. nero) | 10 mt. |
| R02039 | Vite perno 1,7 MA x 3,2/6 TE 3, con rondella, per asse con ruote anteriore | 12 |
| R04467 | Vite-perno 1,4 MA x 3,2 TE 3 per asse con ruote centrale | 12 |
| R04755 | Boccola distan. Ø2,6 x Ø3 x 3,5 per biellismi | 50 |
| R04763 | Rondella distan. Ø2,6 x Ø4 x 0,3 per ruote centrali | 50 |
| R05311 | Molla di tensione per carrelli | 12 |
| R05361 | Dispositivo prendicorrente per telaio | 6 |
| R07379 | Gancio tipo NMRA per tender | 2 |
| R07615 | Gancio con presganciatore per tender | 2 |
| R08832 | Carrello completo per tender | 2 |
| R08872 | Coppia di carrelli completi (anter. e poster.) per locomotiva | 1 copp. |
| R09031 | Biellismo completo (destra e sinistra) | 1 copp. |
| R09104 | Anello di aderenza per ruote Ø 21 | 12 |
| R09142 | Molla supporto lampadina | 6 |
| R13884 | Carrozzeria tender completa di telaio per art. 1567 | 1 |
| R21400 | Carrozzeria completa per locomotiva art. 1567 | 1 |
| R21401 | Telaio completo di trasmissione per locomotive art. 1552 e 1567 | 1 |
| R21403 | Serie di assi con ruote Ø 21 (Scullin Disc), con perni di manov., per art. 1552 | 1 |
| R21409 | Motore c.c. completo | 1 |
| R21606 | Carrozzeria completa per locomotiva art. 1552 | 1 |
| R21608 | Carrozzeria tender completa di telaio per art. 1552 | 1 |
| R22686 | Serie di assi con ruote Ø 21, con perni di manovella, per art. 1567 | 1 |

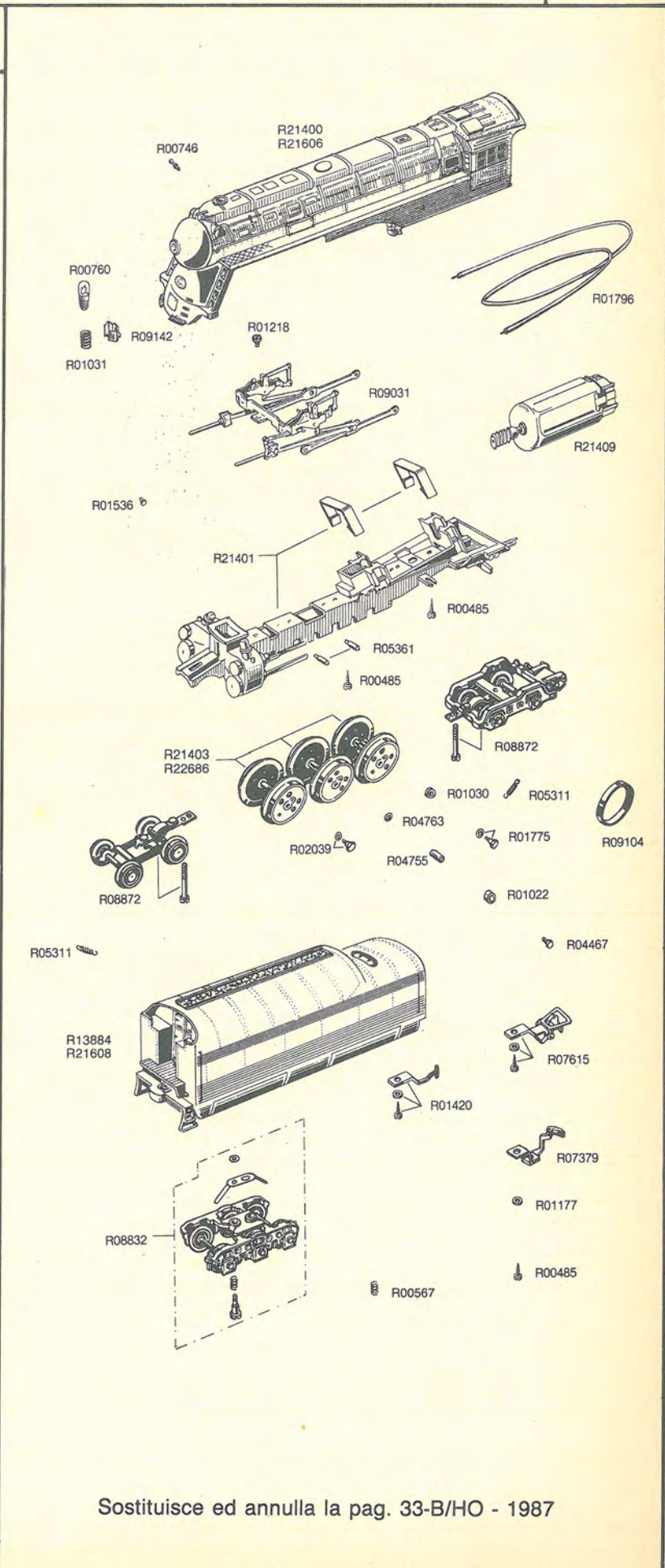

Sostituisce ed annulla la pag. 33-B/HO - 1987

| Codice | Denominazione | Pezzi per conf. |
|----------|---------------------------------------------------------------|-----------------|
| R00485 | Vite autofil. 2 SP x 6,35 TC 4 per fissaggio carrozzeria | 12 |
| R00567 | Molla a spirale per carrelli tender | 12 |
| R01022 | Boccola distanz. Ø 3,1 x Ø 4 x 0,7 per biellismi | 50 |
| R01030 | Boccola distanz. Ø 2,6 x Ø 3,5 x 0,8 per biellismi | 50 |
| R01089 | Molla per spazzole motore | 6 |
| R01108 | Vite autofil. 2 SP x 4,76 TC 4 per fiss. carter | 12 |
| R01218 | Vite 2,6 MA x 2,5 TC 4 per fiss. motore | 12 |
| R01536 | Ribattino per biellismi | 50 |
| R01775 | Vite-perno 1,7 MA x 3,2/5,1 TE 3, con rondella | 12 |
| R01796 | Cavetto ultraflessibile nero | 10 mt. |
| R02833 | Vite 2,6 MA x 3 TC 5 per fiss. supporto lampadina | 12 |
| R04467 | Vite-perno 1,4 MA x 3,2 TE 3 | 12 |
| R04755 | Boccola distanz. Ø 2,6 x Ø 3 x 3,5 per biellismi | 50 |
| R04763 | Rondella distanz. Ø 2,6 x Ø 4 x 0,3 per biellismi | 50 |
| R07154 | Supporto per mancorrenti (brunito) | 24 |
| R08635 | Vite-perno 1,7 MA x 3,2/4,2 TE 3, con rondella | 12 |
| R08832-1 | Carrello completo per tender | 2 |
| R09108 | Anello di aderenza per ruote motrici | 12 |
| R09477 | Dispositivo presganciatore per gancio R15166 | 50 |
| R09550 | Coppia di spazzole per motore | 1 copp. |
| R10653 | Lampadina 14 V. | 2 |
| R14411 | Motore c.c. completo | 1 |
| R14470 | Dispositivi antidisturbo radio-TV | 1 |
| R14991 | Gancio tipo MMRA per tender | 6 |
| R15166 | Gancio con controgancio per tender | 6 |
| R16160 | Biellismo completo (destro e sinistro) | 1 copp. |
| R16164 | Coppia di carrelli completi (anter. e poster.) per locomotiva | 1 copp. |
| R16171 | Serie di assi con ruote Ø 18,2 completi di perni di manovella | 1 |
| R19060 | Telaio completo per locomotiva | 1 |
| R19066 | Carrozzeria loco. completa | 1 |
| R19067 | Carrozzeria tender completa | 1 |

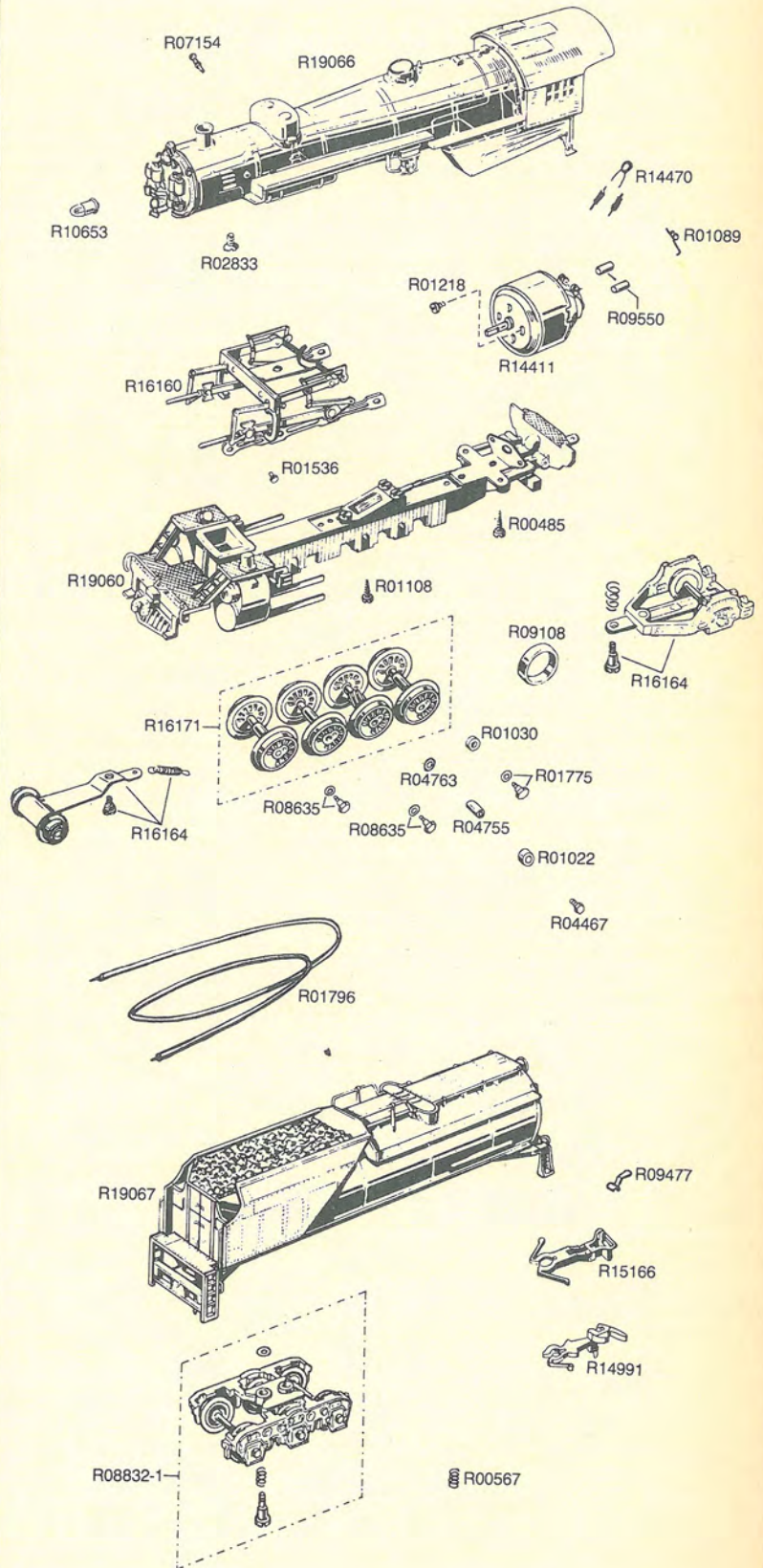

Sostituisce ed annulla la pag. 34-B/HO - 1988

| Codice | Denominazione | Pezzi per conf. |
|--------|-----------------------------------------------------------------------------------|-----------------|
| R00485 | Vite autofil. 2 SP x 6,35 TC 4 | 12 |
| R00567 | Molla per carrelli tender | 12 |
| R00760 | Lampadina 12 V | 2 |
| R01022 | Boccola distanz. \varnothing 3,1 x \varnothing 4 x 0,7 per ruote centrali | 50 |
| R01030 | Boccola distanz. \varnothing 2,6 x \varnothing 3,5 x 0,8 per ruote posteriori | 50 |
| R01031 | Virola portalampadina | 2 |
| R01177 | Rondella \varnothing 2,3 x \varnothing 4,5 x 0,3 | 12 |
| R01218 | Vite 2,6 MA x 2,5 TC 4 per fissaggio biellismo | 12 |
| R01420 | Gancio a becchetto per tender | 6 |
| R01427 | Campana | 6 |
| R01536 | Ribattino per biellismo | 50 |
| R01775 | Vite-perno 1,7 MA x 3,2/5,1 TE 3, con rondella, per ruote posteriori | 12 |
| R01796 | Cavetto unipolare nero | 10 mt. |
| R02039 | Vite-perno 1,7 MA x 3,2/4,6 TE 3, con rondella, per ruote anteriori | 12 |
| R04467 | Vite-perno 1,4 MA x 3,2 TE 3 per ruote centrali | 12 |
| R04755 | Boccola distanz. \varnothing 2,6 x \varnothing 3 x 3,5 per ruote centrali | 50 |
| R04763 | Rondella distanz. \varnothing 2,6 x \varnothing 4 x 0,3 per ruote centrali | 50 |
| R05311 | Molla di tensione per carrelli | 12 |
| R05361 | Dispositivo prendicorrente per telaio | 6 |
| R07154 | Supporto per mancorrenti (brunito) | 24 |
| R07379 | Gancio tipo NMRA per tender | 2 |
| R07615 | Gancio con presganciatore per tender | 6 |
| R08832 | Carrello completo per tender | 2 |
| R08872 | Coppia di carrelli (anteriore e posteriore) per locomotiva | 1 copp. |
| R09031 | Biellismo completo (destro e sinistro) | 1 copp. |
| R09104 | Anello di aderenza per ruote motrici | 12 |
| R21402 | Telaio completo di trasmissione per locomotiva | 1 |
| R21409 | Motore c.c. completo | 1 |
| R21623 | Serie di assi con ruote \varnothing 21,2 | 1 |
| R22701 | Carrozzeria completa per locomotiva | 1 |
| R22702 | Carrozzeria tender completa di telaio | 1 |

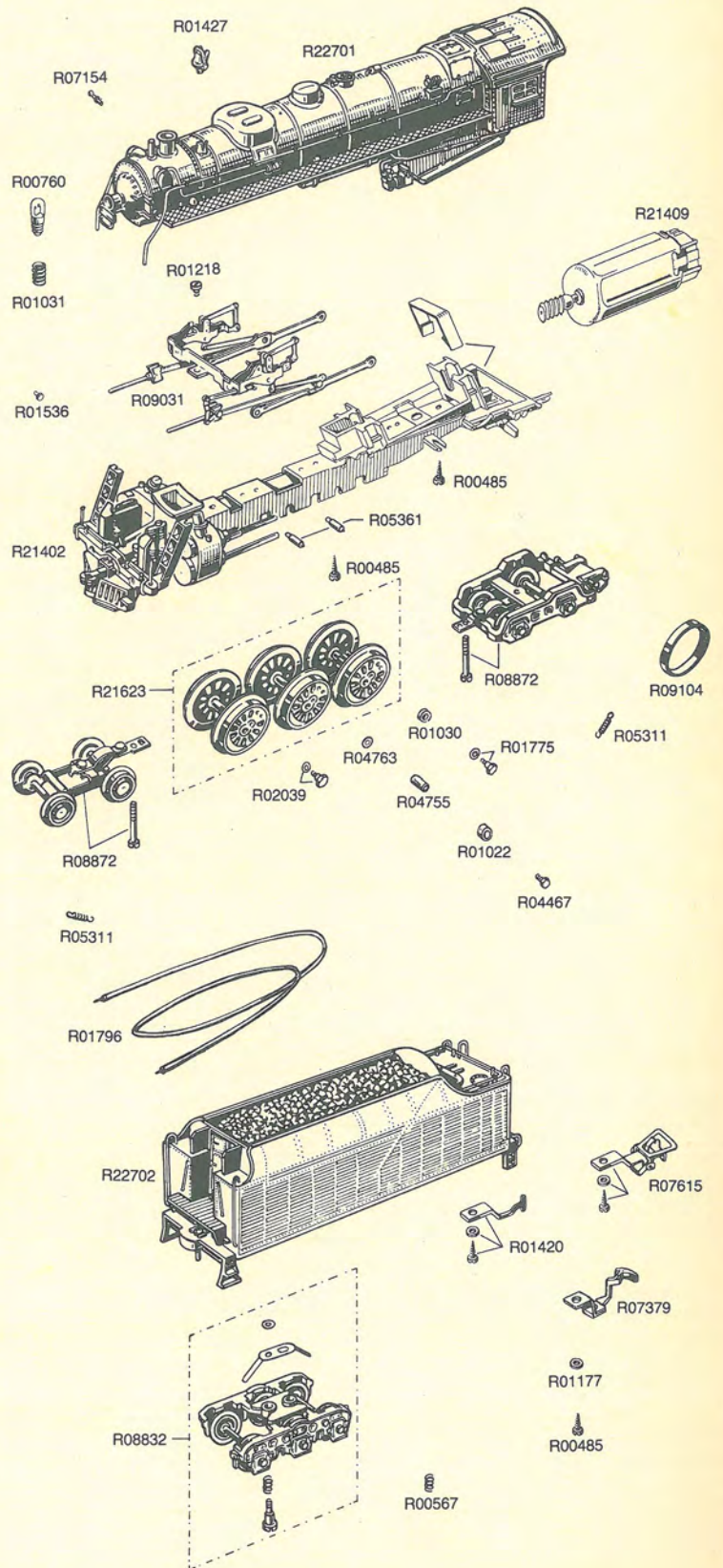

Sostituisce ed annulla la pag. 35-B/HO - 1989

| Codice | Denominazione | Pezzi per conf. |
|---------|------------------------------------------------------------------------------------------------|-----------------|
| R00381 | Vite 2,6 MA x 2 TC5 per fiss. motore al telaio | 12 |
| R00485 | Vite autofil. 2 SP x 6,35 TC 4 per fiss. carrozzerie loco. e tender | 12 |
| R00567 | Molla centrale per carrello tender | 12 |
| R00746 | Supporto per mancorrenti | 24 |
| R00898 | Vite 2,6 MA x 6/7 TC per fiss. blocco cilindri al telaio | 12 |
| R01030 | Boccola dist. \varnothing 2,6 x \varnothing 3,5 x 0,8 per ruote posteriori | 50 |
| R01044 | Fanale completo di lente e maniglia | 12 |
| R01089 | Molla per spazzole motore | 6 |
| R01108 | Vite autofil. 2 SP + 4,76 TC 4 per fiss. telaio alla piattaforma anter. | 12 |
| R01143 | Vite 1,4 MA x 2 TC 4 per fiss. lamelle contatto lampadine | 12 |
| R01773 | Vite autofil. 2 P x 9,52 TC 4 per fiss. barra di agganciamento | 12 |
| R01775 | Vite-perno 1,7 MA x 3,2/5,1 TE 3, con rondella, per asse con ruote posteriore | 12 |
| R01777 | Vite-perno 1,7 MA x 3,2/4 TE 3, con rondella, per asse con ruote anter. | 12 |
| R01796 | Cavetto unipolare ultraflessibile (colore nero) | 10 mt. |
| R01983 | Boccola dist. \varnothing 3,1 x \varnothing 3,5 x 1,6 per ruote centrali | 50 |
| R02005 | Lampadina 16 V. | 2 |
| R02833 | Vite 2,6 MA x 3 TC 5 per fiss. gruppo trasmissione al telaio | 12 |
| *R03009 | Biellismo (destro e sinistro) completo di blocco cilindri per art. 1336, 1336-1, 1341 e 1341-1 | 1 copp. |
| R03017 | Coppia di carrelli completi (anteriore e posteriore) per locomotiva | 1 copp. |
| R03030 | Respingente anteriore verniciato | 12 |
| R03041 | Telaio completo di trasmissione e barra di agganciamento | 1 |
| R03071 | Gruppo lamelle p.c. per lampadine con vite di fiss. | 1 |
| R03088 | Serie di assi con ruote \varnothing 23 completi di perni di manovella | 1 |
| R03138 | Gancio con contragancio per tender | 6 |
| R04467 | Vite-perno 1,4 MA x 3,2 TE 3 per asse con ruote centrale | 12 |
| R04755 | Boccola distanz. \varnothing 2,6 x \varnothing 3 x 3,5 per ruote centrali | 50 |
| R04763 | Rondella distanz. \varnothing 2,6 x \varnothing 4 x 0,3 per ruote centrali | 50 |
| R04908 | Molla tensione gancio tender | 100 |
| R05311 | Molla di tensione per carrelli R03017 | 12 |
| R05361 | Dispositivo prendicorrente per telaio | 6 |
| R09163 | Coppia di carrelli completi per tender | 1 copp. |
| *R09174 | Carrozzeria tender completa di telaio per art. 1336 e 1336-1 | 1 |
| R09335 | Vite 2,6 MA x 13,5 TC 4 per fiss. caldaia e carter al telaio | 12 |
| R09468 | Coppia di respingenti a testa piatta e tonda per tender | 6 copp. |
| R09477 | Dispositivo presganciatore per gancio tender | 50 |
| R09507 | Anello di adesione per ruote \varnothing 23 | 12 |
| R09550 | Coppia di spazzole (rame e metal-carbone) per motore | 1 copp. |
| *R09591 | Carrozzeria loco. completa per art. 1336 e 1336-1 | 1 |
| R10250 | Carrozzeria loco. completa per art. 1337 e 1337-1 | 1 |
| R10290 | Biellismo (destro e sinistro) completo di blocco cilindri per art. 1337 e 1337-1 | 1 copp. |
| R10342 | Carrozzeria tender completa di telaio per art. 1337 e 1337-1 | 1 |
| R12806 | Motore c.c. completo per art. 1336-1, 1337-1 e 1341-1 | 1 |
| *R13671 | Carrozzeria loco. completa per art. 1341 e 1341-1 | 1 |
| *R13672 | Carrozzeria tender completa di telaio per art. 1341 e 1341-1 | 1 |

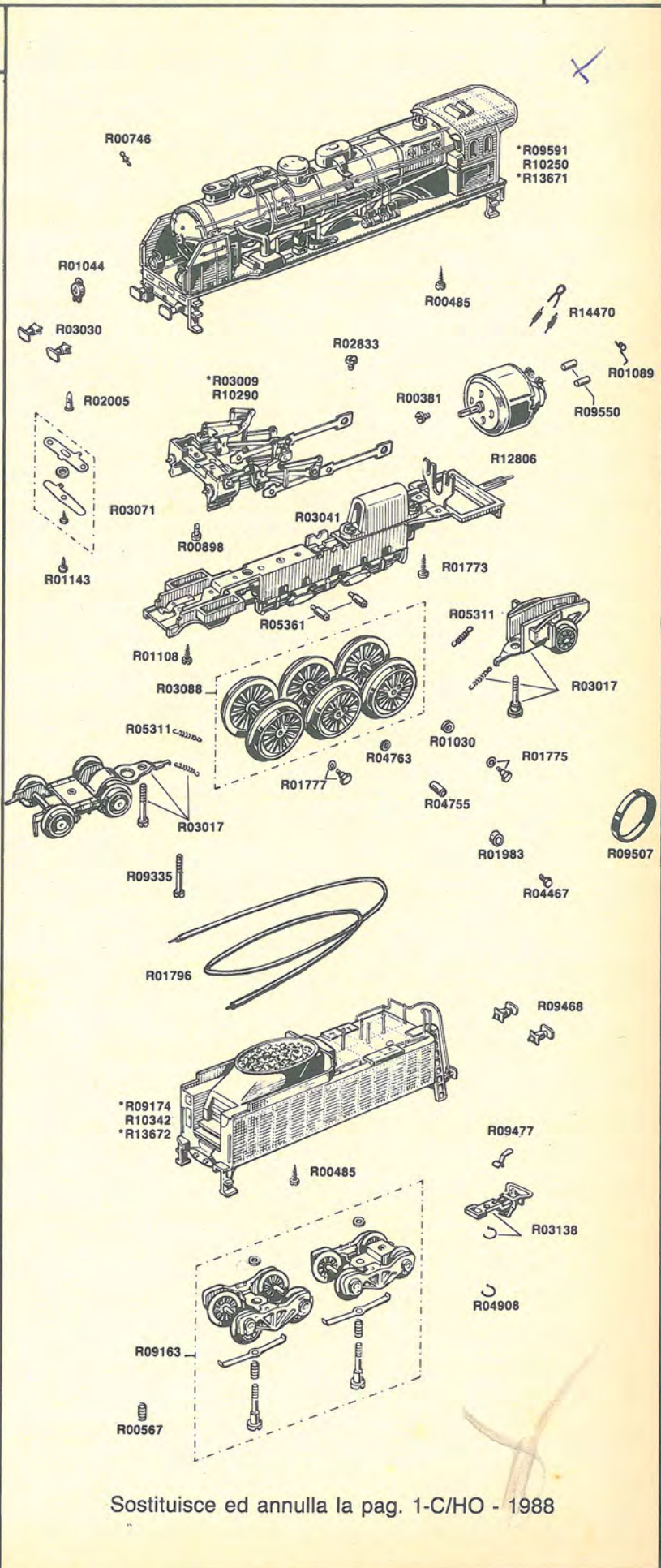

Sostituisce ed annulla la pag. 1-C/HO - 1988

| Codice | Denominazione | Pezzi per conf. |
|---------|-------------------------------------------------------------------------------------------|-----------------|
| R00485 | Vite autofil. 2 P x 6,35 TC 4 per fissaggio carrozzeria e ganci | 12 |
| R01089 | Molla per spazzole motore | 6 |
| RO1108 | Vite autofil. 2 SP x 4,76 TC 4 per fissaggio carters | 12 |
| R01218 | Vite 2,6 MA x 2,5 TC 4 per fissaggio motore | 12 |
| R01536 | Ribattino per biellismi | 50 |
| R01796 | Cavetto ultraflessibile unipolare (colore nero) | mt. 10 |
| R09550 | Coppia di spazzole (rame e metalcarbone) per motore | 1 copp. |
| R11096 | Lampadina 14 V. | 2 |
| *R13393 | Serie di alberini di trasmissione, perni e molle per fissaggio carrelli al telaio | 1 |
| *R13436 | Serie di viti, rondelle e boccole distanziatrici per biellismi | 1 |
| *R13445 | Motore completo di giunto di trasmissione | 1 |
| *R13934 | Carrozzeria verniciata, completa di scritte, corrimani e prismi per fanali | 1 |
| R14470 | Dispositivi antidisturbo radio-Tv | 1 |
| *R14501 | Serie di carrelli, anteriore e poster. completi di ruote, biellismi, trasmissione e ganci | 1 |
| *R15652 | Serie di ganci (due versioni) | 1 |

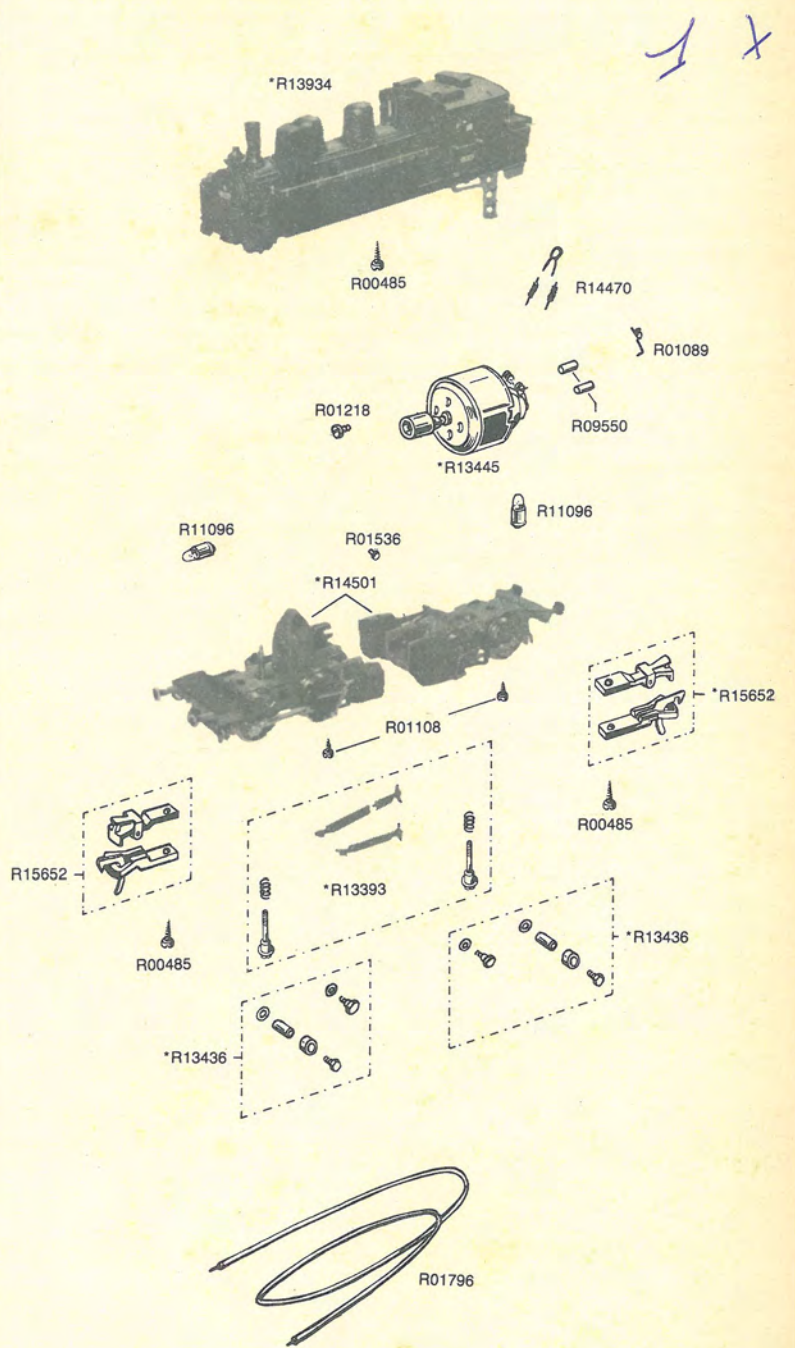

Sostituisce ed annulla la pag. 2-C/HO - 1976

| Codice | Denominazione | Pezzi per conf. |
|---------|-----------------------------------------------------------------------------------|-----------------|
| R00485 | Vite autofil. 2 SP x 6,35 TC 4 per fissaggio carter, zavorra e supporto biellismo | 12 |
| R00847 | Vite autofil. 2 SP x 9,52 TC 3,2 per fissaggio caldaia | 12 |
| R01089 | Molla per spazzole motore | 6 |
| R01218 | Vite 2,6 MA x 2,5 TC 4 per fissaggio motore | 12 |
| R01796 | Cavetto unipolare ultraflessibile (colore nero) | 10 mt. |
| R02515 | Diode per l'inversione delle luci | 1 |
| R09104 | Anello di adesione per ruote Ø 19,5 | 12 |
| R09550 | Coppia di spazzole (rame e metal-carbone) per motore | 1 copp. |
| R11096 | Lampadina 14 V. | 2 |
| R12806 | Motore c.c. completo | 1 |
| R14470 | Dispositivi antidisturbo radio-Tv | 1 |
| *R16630 | Serie di assi con ruote Ø 19,5 completi di perni di manovella per locomotiva | 1 |
| *R16652 | Telaio completo di trasmissione, carter, fanali e barra di agganciamento | 1 |
| *R16655 | Coppia di carrelli completi (anter. e poster.) per locomotiva | 1 copp. |
| *R16677 | Assortimento di particolari per locomotiva e tender | 1 |
| *R16688 | Carrozzeria completa per tender | 1 |
| *R16689 | Telaio per tender completo di zavorra e lamelle prendicorrente | 1 |
| *R16725 | Coppia di respingenti a testa piatta e tonda | 6 copp. |
| *R16739 | Serie di ganci anteriore e posteriori (3 versioni) | 1 |
| R16742 | Gancio finto per telaio | 12 |
| *R16762 | Serie di viti, rondelle e boccole distanz. per biellismo | 1 |
| *R16768 | Serie di assi con ruote Ø 11 per tender | 1 |
| *R16806 | Carrozzeria completa di zavorra e coperchio camera fumo per locomotiva | 1 |
| *R17322 | Biellismo completo (destro e sinistro) | 1 copp. |

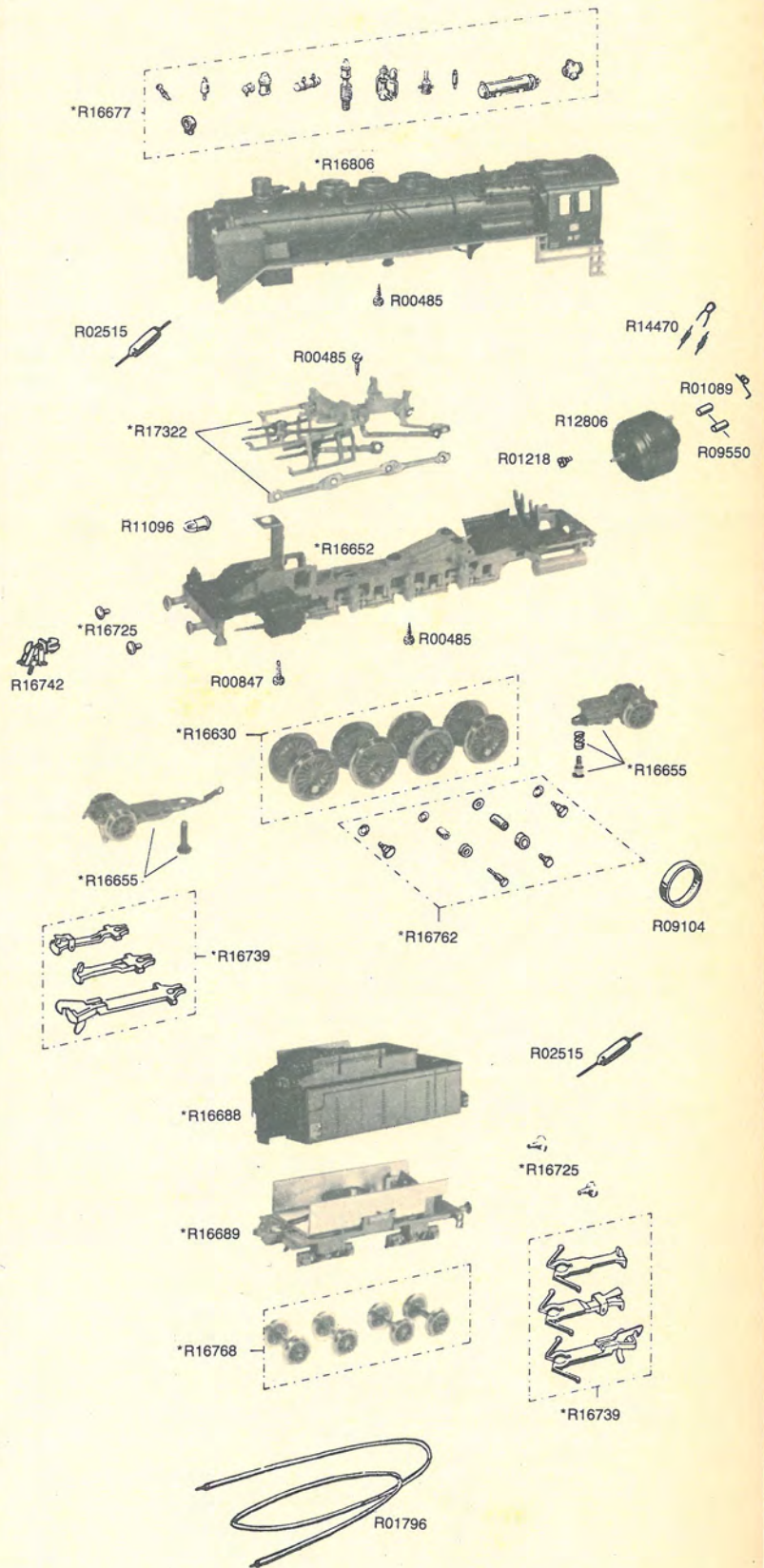

Sostituisce ed annulla la pag. 3-C/HO - 1978

| Codice | Denominazione | Pezzi per conf. |
|---------|-----------------------------------------------------------------------------------|-----------------|
| R00485 | Vite autofil. 2 SP × 6,35 TC 4 per fissaggio carter, zavorra e supporto biellismo | 12 |
| R00847 | Vite autofil. 2 SP × 9,52 TC 3,2 per fissaggio caldaia | 12 |
| R01089 | Molla per spazzole motore | 6 |
| R01218 | Vite 2,6 MA × 2,5 TC 4 per fissaggio motore | 12 |
| R01796 | Cavetto unipolare ultraflessibile (colore nero) | 10 mt. |
| R02515 | Diode per l'inversione delle luci | 1 |
| R09104 | Anello di adesione per ruote Ø 19,5 | 12 |
| R09550 | Coppia di spazzole (rame e metal-carbone) per motore | 1 copp. |
| R11096 | Lampadina 14 V. | 2 |
| R12806 | Motore c.c. completo | 1 |
| R14470 | Dispositivi antidisturbo radio-Tv | 1 |
| *R16660 | Telaio completo di trasmissione carter, fanali e barra di agganciamento | 1 |
| *R16661 | Coppia di carrelli completi (anter. poster.) per locomotiva | 1 copp. |
| *R16676 | Telaio per tender completo di zavorra e lamelle prendicorrente | 1 |
| *R16677 | Assortimento di particolari per locomotiva e tender | 1 |
| *R16687 | Carrozzeria completa per tender | 1 |
| *R16725 | Coppia di respingenti a testa piatta e tonda | 6 copp. |
| *R16739 | Serie di ganci anteriore e posteriori (3 versioni) | 1 |
| R16742 | Gancio finto per telaio | 12 |
| *R16762 | Serie di viti, rondelle e boccole distanziatrici per biellismo | 1 |
| *R17342 | Carrozzeria completa di zavorra e coperchio camera fumo per locomotiva | 1 |
| *R17527 | Biellismo completo (destr. e sinistr.) | 1 copp. |
| *R17543 | Serie di assi con ruote Ø 19,5 per locomotiva, completi di perni di manovella | 1 |
| *R17548 | Serie di assi con ruote Ø 11 per tender | 1 |

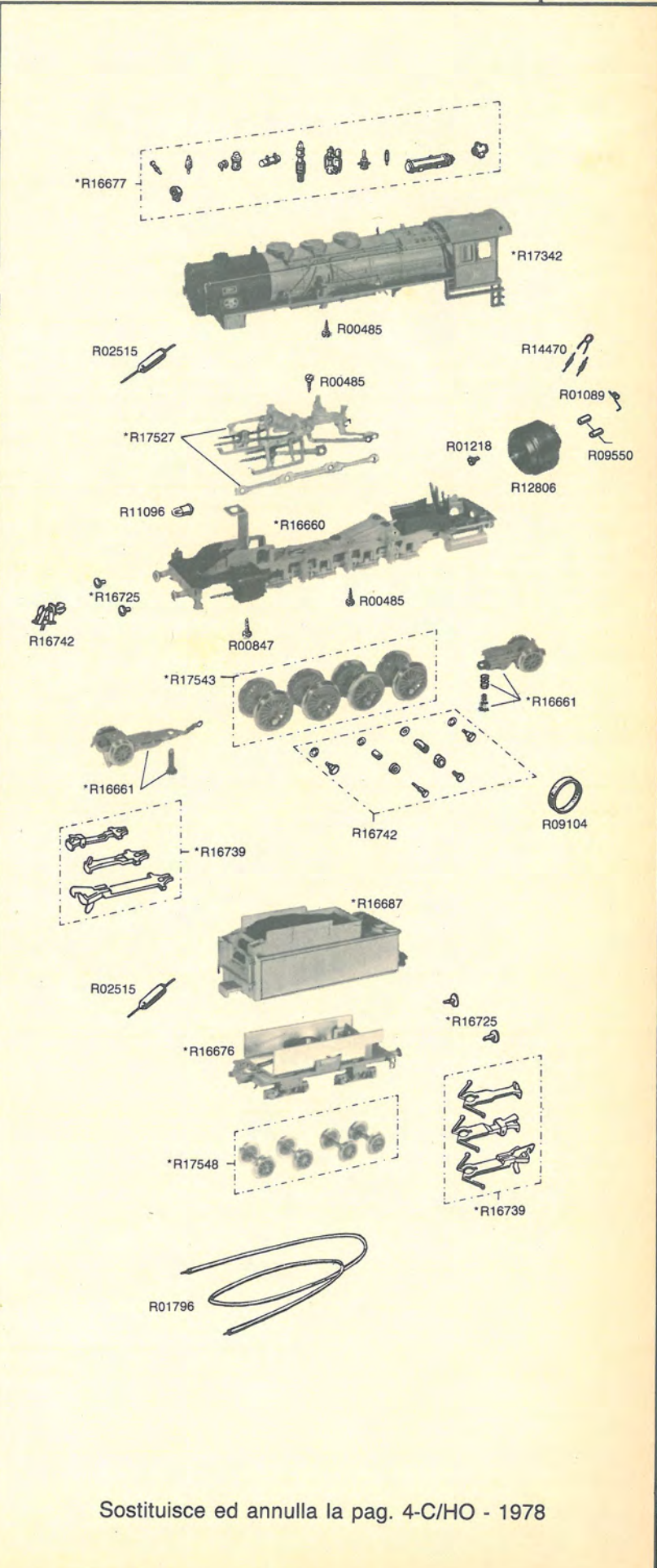

Sostituisce ed annulla la pag. 4-C/HO - 1978

| Codice | Denominazione | Pezzi per conf. |
|---------|----------------------------------------------------------------------------------|-----------------|
| R00847 | Vite autofil. 2 SP × 9,52 TC 3,2 per fissaggio caldaia al telaio | 12 |
| R01089 | Molla per spazzole motore | 6 |
| R01108 | Vite autofil. 2 SP × 4,76 TC 4 per fissaggio supporti slitte e biellismo | 12 |
| R01218 | Vite 2,6 MA × 2,5 TC 4 per fissaggio motore | 12 |
| R01234 | Vite 2,6 MA × 3,1/4 TC 5 per fiss. carenatura anteriore | 12 |
| R01773 | Vite autofil. 2 P × 9,52 TC 4 per fissaggio zavorra, carter | 12 |
| R01777 | Vite-perno 1,7 MA × 3,2/4 TE 3, con rondella per ruote anteriori | 12 |
| R01796 | Cavetto unipolare ultraflessibile (colore nero) | 10 mt. |
| R02039 | Vite-perno 1,7 MA × 3,2/4,6 TE 3, con rondella, per ruota posteriore destra | 12 |
| R02515 | Diode per l'inversione delle luci | 1 |
| R04467 | Vite-perno 1,4 MA × 3,2 TE 3 per ruote centrali e poster. sinistra | 12 |
| R04755 | Boccola distanz. Ø 2,6 × Ø 3 × 3,5 per biellismi | 50 |
| R04763 | Rondella distanz. Ø 2,6 × Ø 4 × 0,3 per biellismi | 50 |
| R05311 | Molla di tensione per carrello anteriore | 12 |
| R07513 | Giunto di trasmissione | 12 |
| R09090 | Vite autofil. 2 SP × 22 TC 4 per fissaggio telaio alla caldaia | 12 |
| R09507 | Anello di adesione per ruote Ø 23,2 | 12 |
| R09550 | Coppia di spazzole (rame e metal-carbone) per motore | 1 copp. |
| R11096 | Lampadina 14 V. per locomotiva e tender | 2 |
| R12806 | Motore c.c. completo | 1 |
| R14470 | Dispositivi antidisturbo radio-Tv | 1 |
| R15264 | Serie di ganci per tender (tre versioni) | 1 |
| *R16725 | Coppia di respingenti a testa piatta e tonda | 6 copp. |
| R16742 | Gancio finto per telaio | 12 |
| *R17405 | Coppia di carrelli completi (anter. e poster. per tender) | 1 copp. |
| *R17428 | Coppia di carrelli completi (anteriore e posteriore) per locomotiva | 1 copp. |
| *R17449 | Assortimento di ceppi freno e particolari per locomotiva | 1 |
| *R17463 | Telaio completo di trasmissione per BR 10001 art 1339-3 | 1 |
| *R17464 | Telaio completo di trasmissione per BR 10002 art. 1339-4 | 1 |
| *R17516 | Serie di assi con ruote Ø 23,2 con perni di manovella, per Art. 1339-1 e 1339-2 | 1 |
| *R17908 | Telaio completo di trasmissione per BR 10001 art. 1339-1 | 1 |
| *R17909 | Carrozzeria tender completa di telaio per BR 10001 art. 1339-1 e 1339-3 | 1 |
| *R17911 | Telaio completo di trasmissione per BR 10002 art. 1339-2 | 1 |
| *R17912 | Carrozzeria tender completa di telaio per BR 10002 art. 1339-2 e 1339-4 | 1 |
| *R17913 | Carrozzeria loco. completa per BR 10001 art. 1339-1 e 1339-3 | 1 |
| *R17914 | Carrozzeria loco. completa per BR 10002 art. 1339-2 e 1339-4 | 1 |
| *R17955 | Biellismo completo (destro e sinistro) | 1 copp. |
| *R17960 | Serie di carenature laterali ed anteriori per telaio locomotiva | 1 |
| *R19325 | Serie di assi con ruote Ø 23,2, con perni di manovella, per art. 1339-3 e 1339-4 | 1 |

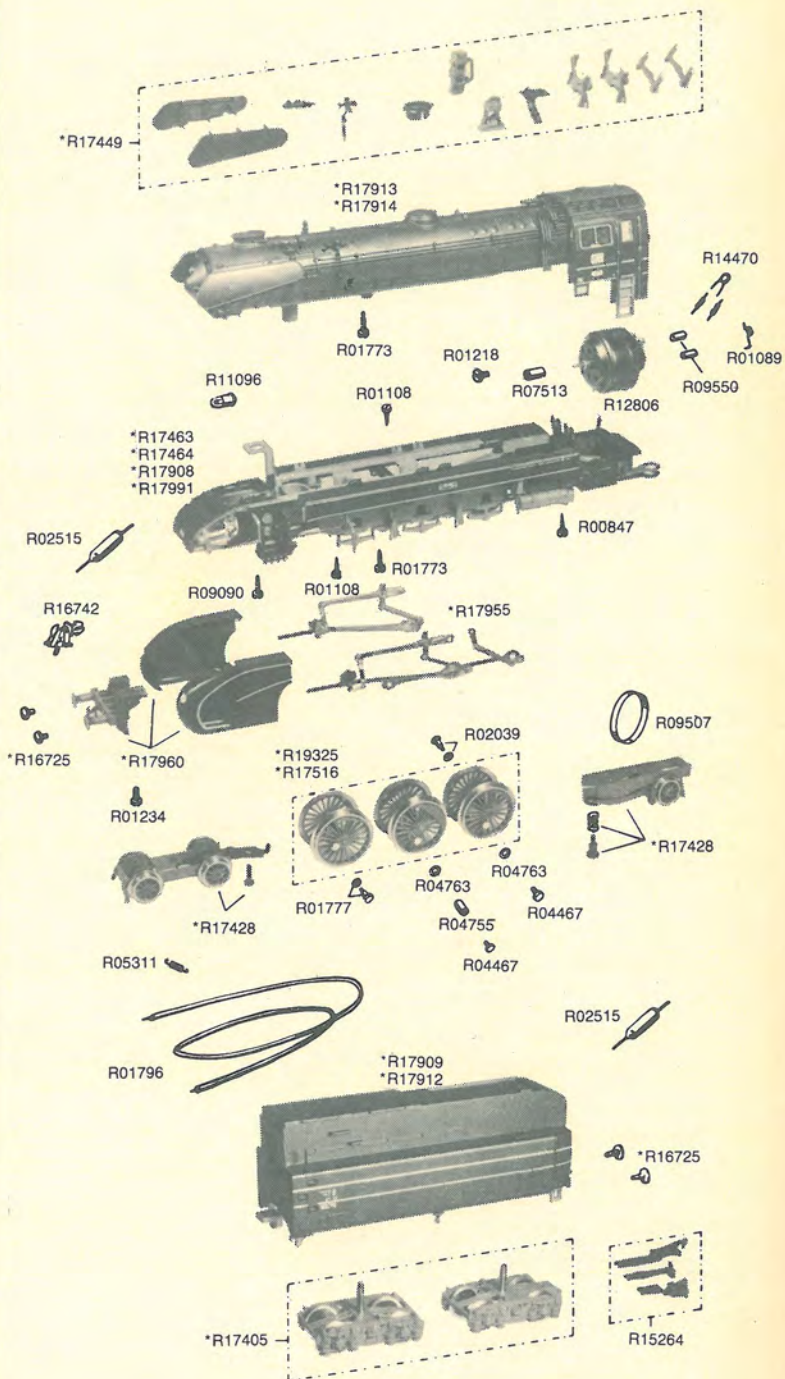

Sostituisce ed annulla la pag. 5-C/HO - 1980

| Codice | Denominazione | Pezzi per conf. |
|---------|-----------------------------------------------------------------------------------|-----------------|
| R00485 | Vite autofil. 2 SP x 6,35 TC 4 per fissaggio carter, zavorra e supporto biellismo | 12 |
| R01089 | Molla per spazzole motore | 6 |
| R01218 | Vite 2,6 MA x 2,5 TC 4 per fissaggio motore | 12 |
| R01773 | Vite autofil. 2 P x 9,52 TC 4 per fissaggio caldaia | 12 |
| R01796 | Cavetto unipolare ultraflessibile (colore nero) | 10 mt. |
| R02515 | Diode per l'inversione delle luci | 1 |
| R09104 | Anello di adesione per ruote Ø 19,5 | 12 |
| R09550 | Coppia di spazzole (rame e metallo-carbone) per motore | 1 copp. |
| R10653 | Lampadina 14 V. per locomotiva e tender | 2 |
| R12806 | Motore c.c. completo | 1 |
| R14470 | Dispositivi antidisturbo radio-TV | 1 |
| R15264 | Serie di ganci posteriori (3 versioni) | 1 |
| *R16630 | Serie di assi con ruote Ø 19,5 completi di perni di manovella, per locomotiva | 1 |
| *R16652 | Telaio completo di trasmissione, carter, fanali e barra di aggancio | 1 |
| *R16655 | Coppia di carrelli completi (anteriore e posteriore) per locomotiva | 1 copp. |
| *R16677 | Assortimento di particolari per locomotiva | 1 |
| *R16725 | Coppia di respingenti a testa piatta e tonda per locomotiva e tender | 6 copp. |
| *R16739 | Serie di ganci anteriori (3 versioni) | 1 |
| R16742 | Gancio finto per telaio | 12 |
| *R16762 | Serie di viti, rondelle e boccole distanziatrici per biellismo | 1 |
| *R17322 | Biellismo completo (destro e sinistro) | 1 copp. |
| *R17654 | Carrozzeria tender completa di telaio | 1 |
| *R17655 | Coppia di carrelli completi (anteriore e posteriore) per tender | 1 copp. |
| *R18059 | Carrozzeria completa di zavorra, coperchio camera fumo e deflettori | 1 |

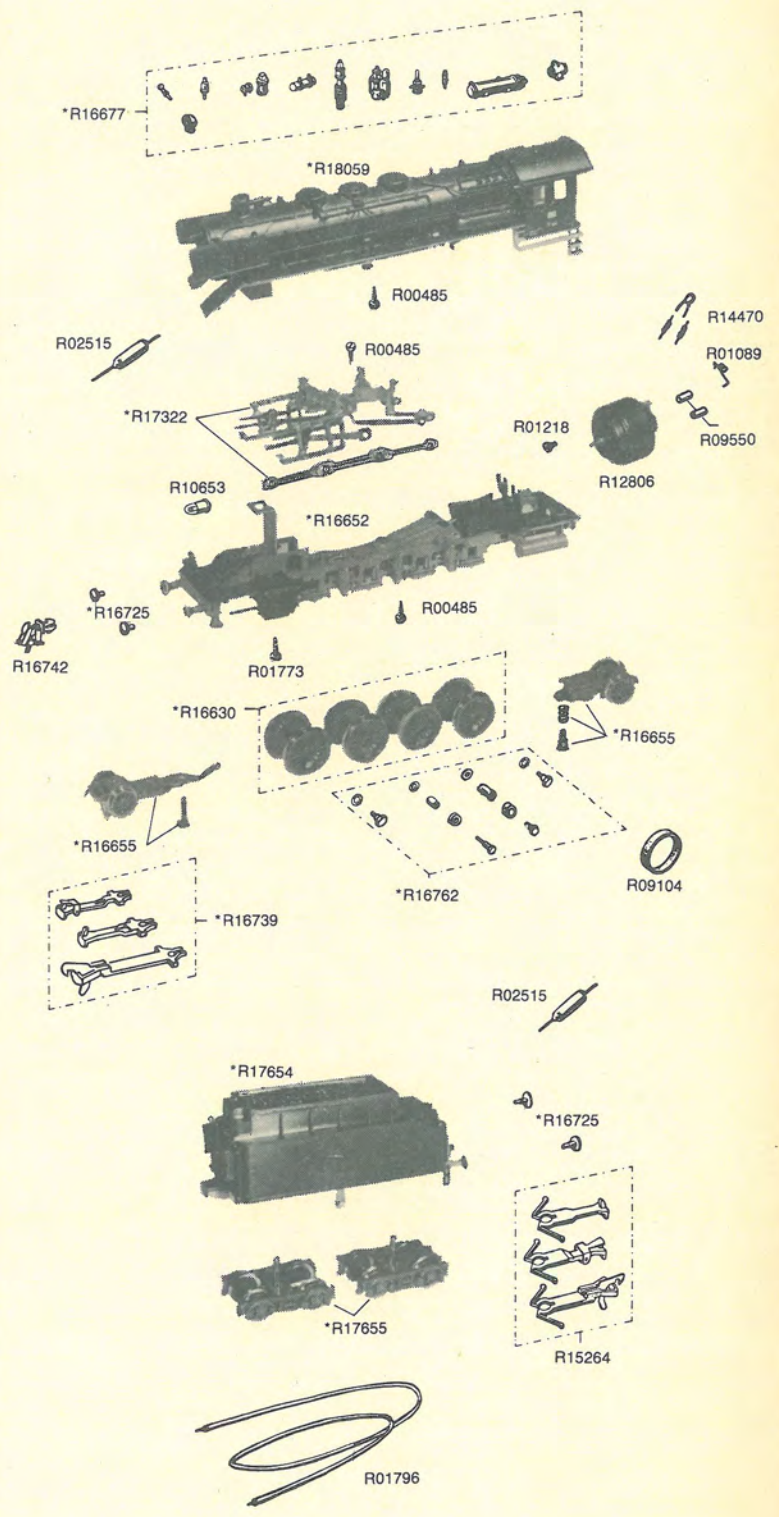

Sostituisce ed annulla la pag. 6-C/HO - 1978

* Parte rifornibile fino all'esaurimento delle scorte — La fatturazione viene fatta per singolo pezzo

| Codice | Denominazione | Pezzi per conf. |
|---------|----------------------------------------------------------------------------------|-----------------|
| R00485 | Vite autofil. 2 SP × 6,35 TC 4 per fissaggio carter, carrello anteriore e motore | 12 |
| R00954 | Vite 2,6 × 3,5 TC 4 per fissaggio scatola di trasmissione al motore | 12 |
| R01089 | Molla per spazzole motore | 6 |
| R01108 | Vite autofil. 2 SP × 4,76 TC 4 per fissaggio supporto biellismo | 12 |
| R01407 | Vite 2 MA × 2,5/4,8 TC 4 per fissaggio carter al telaio tender | 12 |
| R04467 | Vite-perno 1,4 MA × 3,2 TE 3 per ruote centrali | 12 |
| R4763 | Rondella distanz. Ø 2,6 × Ø 4 × 0,3 per biellismi | 50 |
| R05361 | Dispositivo prendicorrente per i telai loco. e tender | 6 |
| R07154 | Supporto per mancorrenti, brunito | 24 |
| R08635 | Vite-perno 1,7 MA × 3,2/4,2 TE 3, con rondella, per ruote anteriori e posteriori | 12 |
| R09507 | Anello di adesione per ruote Ø 23,2 | 12 |
| R09550 | Coppia di spazzole (rame e metal-carbone) per motore | 1 copp. |
| R10903 | Boccola distanz. Ø 3,1 × Ø 3,5 × 1,4 per biellismo | 50 |
| R11096 | Lampadina 14 V. | 2 |
| R13394 | Alberino di trasmissione | 6 |
| R14470 | Dispositivi antidisturbo radio-Tv | 1 |
| R16742 | Gancio finto per telai loco. e tender | 12 |
| R18021 | Carrello anteriore completo | 1 |
| R18025 | Assortimento di particolari vari per locomotiva e tender | 1 |
| R18044 | Respingente | 12 |
| R18045 | Coppia di ganci posteriori (due versioni) | 6 copp. |
| R18318 | Motore completo di scatola di trasmissione | 1 |
| R18328 | Serie di assi con ruote Ø 23,2, completi di perni, per locomotiva | 1 |
| R18330 | Serie di assi con ruote Ø 15,2 per tender | 1 |
| R18654 | Biellismo completo (destro e sinistro) | 1 copp. |
| R18656 | Telaio loco. completo di trasmissione | 1 |
| *R18659 | Carrozzeria loco. completa di coperchio camera a fumo per art. 1348 | 1 |
| R18660 | Telaio tender completo di lamelle portacorrente | 1 |
| R19276 | Carrozzeria loco. completa di coperchio camera a fumo e deflettori per art. 1350 | 1 |
| R19277 | Carrozzeria tender completa per art. 1350 | 1 |

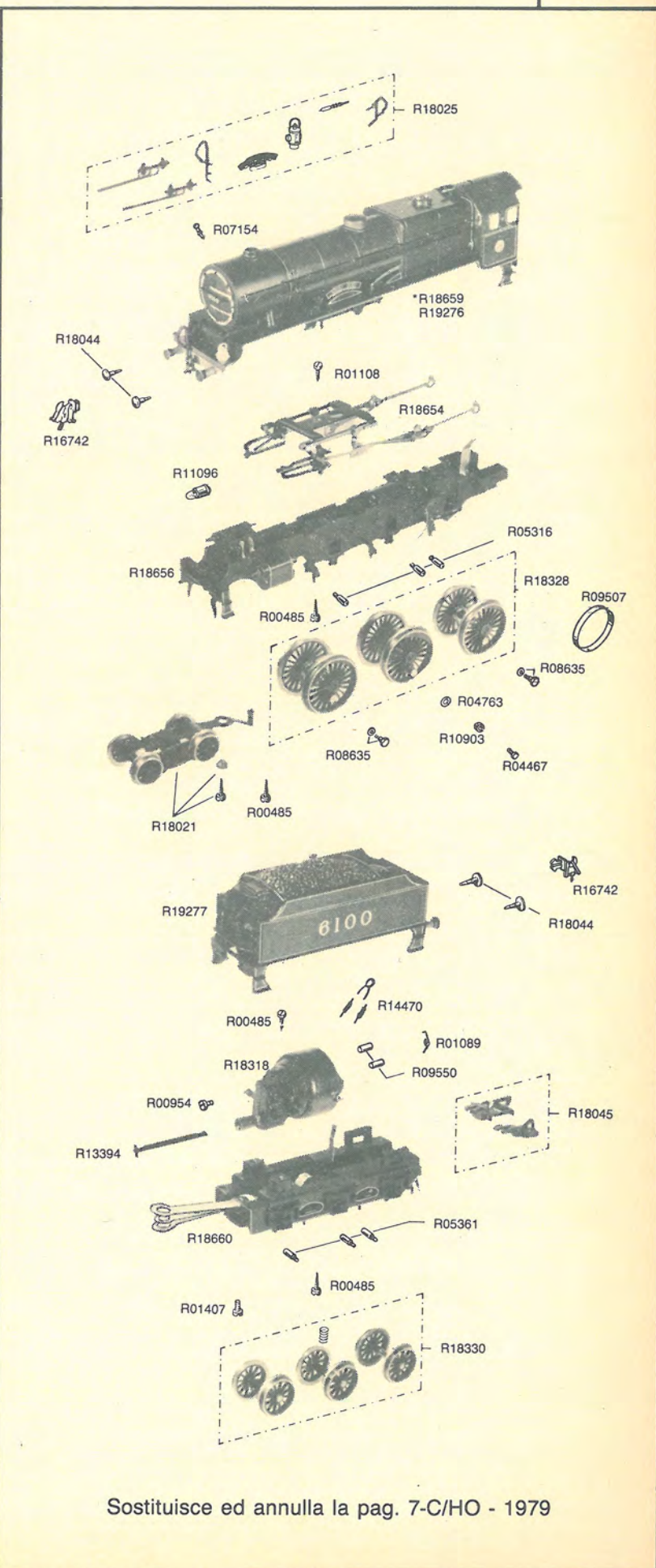

Sostituisce ed annulla la pag. 7-C/HO - 1979

* Parte rifornibile fino all'esaurimento delle scorte — La fatturazione viene fatta per singolo pezzo

| Codice | Denominazione | Pezzi per conf. |
|---------|----------------------------------------------------------------------------------------|-----------------|
| R01089 | Molla per spazzole motore | 6 |
| R01108 | Vite autofil. 2 SP x 4,76 TC 4 per fissaggio biellismo | 12 |
| R01218 | Vite 2,6 MA x 2,5 TC 4 per fissaggio motore | 12 |
| R01773 | Vite autofil. 2 P x 9,52 TC 4 fissaggio zavorra, caldaia e carter | 12 |
| R1777 | Vite-perno 1,7 MA x 3,2/4 TE 3, con rondella, per ruote anteriori | 12 |
| R01796 | Cavetto unipolare ultraflessibile (colore nero) | mt. 10 |
| R02039 | Vite-perno 1,7 MA x 3,2/4,6 TE 3 con rondella per ruote posteriori | 12 |
| R02515 | Diodo per l'inversione delle luci | 1 |
| R04467 | Vite-perno 1,4 MA x 3,2 TE 3 per ruote centrali | 12 |
| R04755 | Boccola distanz. Ø 2,6 x Ø 3 x 3,5 per biellismi | 50 |
| R04763 | Rondella distanz. Ø 2,6 x Ø 4 x 0,3 per biellismi | 50 |
| R07513 | Giunto di trasmissione | 12 |
| R09507 | Anello di adesione per ruote Ø 23,2 | 12 |
| R09550 | Coppia di spazzole (rame e metalcarbone) per motore | 1 copp. |
| R10653 | Lampadina 14 V. per locomotiva e tender | 2 |
| R12806 | Motore c.c. completo | 1 |
| R14470 | Dispositivi antidisturbo radio-Tv | 1 |
| R15264 | Serie di ganci per tender (tre versioni) | 1 |
| *R16725 | Coppia di respingenti a testa piatta e tonda | 6 copp. |
| R16742 | Gancio finto per telaio | 12 |
| *R17655 | Coppia di carrelli completi (anteriore e posteriore) per tender | 1 copp. |
| *R18765 | Assortimento di ceppi freno e particolari per locomotiva | 1 |
| *R18791 | Serie di assi con ruote Ø 23,2, completi di perni di manovella, per art. 1349 | 1 |
| *R18798 | Coppia di carrelli completi (anter. e poster.) per locomotiva | 1 copp. |
| *R19070 | Biellismo completo (destro e sinistro) | 1 copp. |
| *R19196 | Caldaia con cabina completa per art. 1349 e 1349-1 | 1 |
| *R19197 | Telaio loco. completo di trasmissione per art. 1349 | 1 |
| *R19198 | Carrozzeria tender completa di telaio per art. 1349 e 1349-1 | 1 |
| *R19387 | Caldaia con cabina completa di deflettori per art. 1351 | 1 |
| *R19388 | Telaio loco. completo di trasmissione per art. 1351 | 1 |
| *R19389 | Carrozzeria tender completa di telaio per art. 1351 | 1 |
| *R19453 | Telaio loco. completo di trasmissione per art. 1349-1 | 1 |
| *R19454 | Serie di assi con ruote Ø 23,2, completi di perni di manovella, per art. 1349-1 e 1351 | 1 |

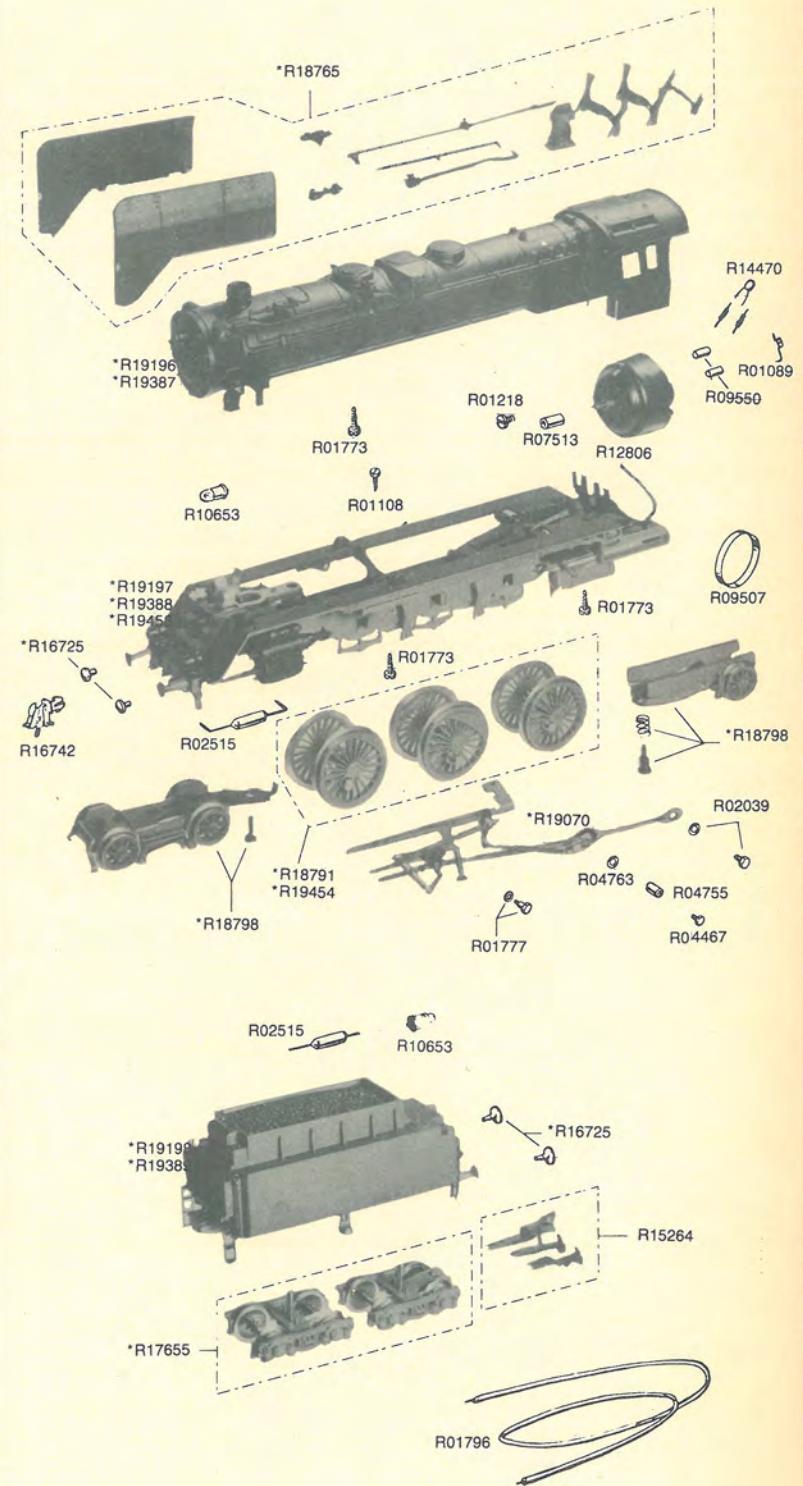

Sostituisce ed annulla la pag. 8-C/HO - 1979

| Codice | Denominazione | Pezzi per conf. |
|---------|---------------------------------------------------------------------------------------------------|-----------------|
| R00485 | Vite autofil. 2 P x 6,35 TC 4 fiss. lamelle per illuminazione poster. | 12 |
| R01022 | Boccola distanz. Ø 3,1 x Ø 4 x 0,7 per biellismi | 50 |
| R01089 | Molla per spazzole motore | 6 |
| R01097 | Vite 2,6 MA x 4,5 TC 4 per fiss. motore | 12 |
| R01108 | Vite autofil. 2 P x 4,76 TC 4 per fiss. carter e blocco cilindri anteriore | 12 |
| R01773 | Vite autofil. 2 P x 9,52 TC 4 fiss. carrozzeria | 12 |
| R01777 | Vite-perno 1,7 MA 3,2/4 TE 3, con rondella, per fiss. bielle alle ruote | 12 |
| R01796 | Cavetto unipolare ultraflessibile (colore nero) | mt. 10 |
| R02515 | Diode per l'inversione delle luci | 1 |
| R03788 | Vite autofil. 2 SP x 12,7 TC 3,2 fiss. carrozzeria | 12 |
| R04467 | Vite-perno 1,4 MA x 3,2 TE 3 per fiss. Biellismi alle ruote | 12 |
| R04763 | Rondella distanz. Ø 2,6 x Ø 4 x 0,3 per biellismi | 50 |
| R08185 | Boccola distanz. Ø 2,6 x Ø 3 x 2,3 per biellismi | 50 |
| R09050 | Anello di aderenza per ruote motrici | 12 |
| R09550 | Coppia di spazzole (rame e metalcarbone) per motore | 1 copp. |
| R10653 | Lampadina 14 V. | 2 |
| R14470 | Dispositivi antidisturbo radio-Tv | 1 |
| R16742 | Gancio finto per telaio | 12 |
| R19704 | Telaio portante completo di pedane per art. 1354 | 1 |
| *R19705 | Gruppo motore posteriore completo per art. 1352, 1352-1 e 1353 | 1 |
| *R19706 | Gruppo motore anteriore completo per art. 1352 e 1352-1 | 1 |
| R19709 | Telaio portante completo di pedane per art. 1352 e 1352-1 | 1 |
| *R19726 | Telaio portante completo di pedane per art. 1355 | 1 |
| R19748 | Coppia di alberini di trasmissione | 6 copp. |
| *R19751 | Serie di ganci anteriori e posteriori (3 versioni) | 1 |
| R19761 | Assortimento di particolari per locomotiva | 1 |
| *R19850 | Serie completa di assi con ruote per gruppi anteriore e posteriore dell'art. 1352 | 1 |
| R19857 | Coppia di respingenti a testa piatta e tonda | 6 copp. |
| R19870 | Motore c.c. completo di riduttore | 1 |
| R19937 | Carrozzeria completa per art. 1352 e 1352-1 | 1 |
| R19998 | Supporto per corrimani (brunito) | .24 |
| *R20188 | Telaio portante completo di pedane per art. 1353 | 1 |
| *R20190 | Serie completa di assi con ruote per gruppi anter. e poster. degli art. 1352-1, 1353, 1354 e 1355 | 1 |
| *R20265 | Gruppo motore anteriore completo per art. 1354 | 1 |
| *R20266 | Gruppo motore posteriore completo per art. 1354 | 1 |
| R20267 | Carrozzeria completa per art. 1354 | 1 |
| *R20283 | Carrozzeria completa per art. 1355 | 1 |
| *R20284 | Gruppo motore anteriore completo per art. 1355 | 1 |
| *R20285 | Gruppo motore posteriore completo per art. 1355 | 1 |

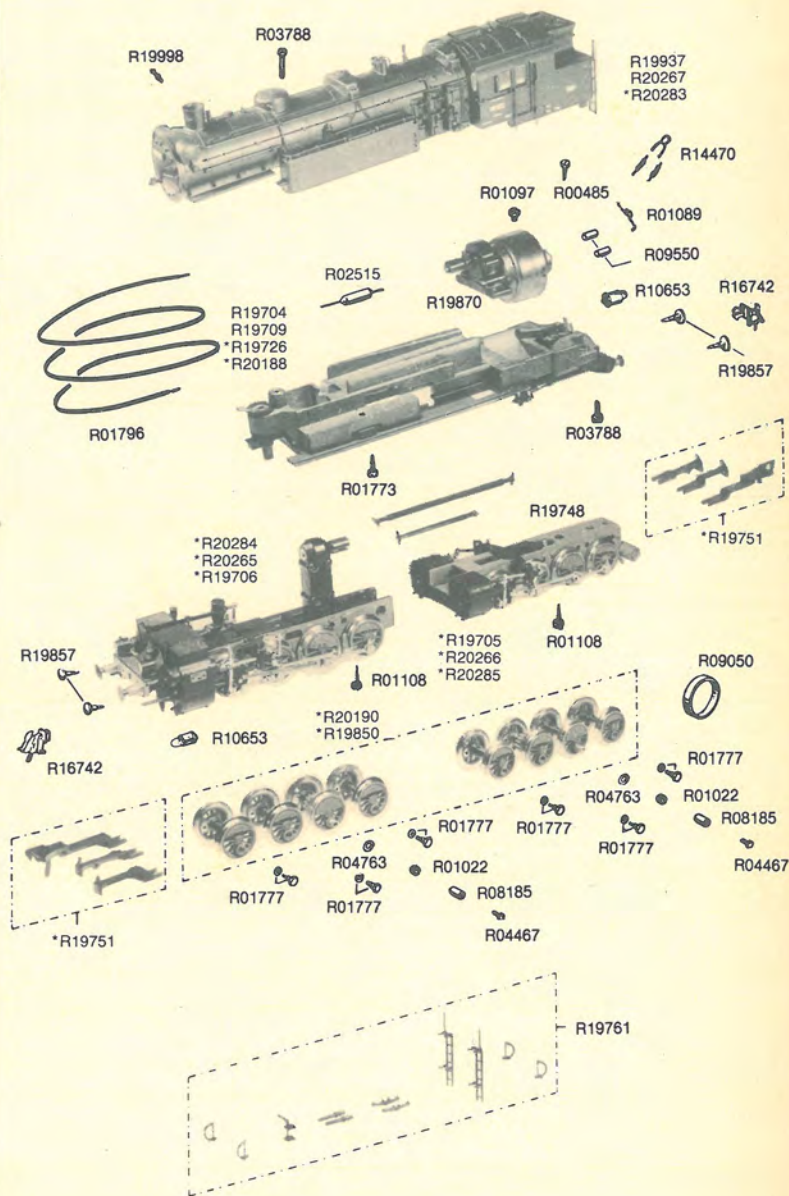

Sostituisce ed annulla la pag. 9-C/HO - 1985

| Codice | Denominazione | Pezzi per conf. |
|---------|--------------------------------------------------------------------------|-----------------|
| R00485 | Vite autofil. 2 SP x 6,35 TC 4 | 12 |
| R01089 | Molla per spazzole motore | 6 |
| R01092 | Coppia respingenti a testa piatta e tonda | 6 coppie |
| R01796 | Cavetto unipolare ultraflessibile | 10 mt. |
| R05311 | Molla di tensione per carrello | 12 |
| R08710 | Lampadina | 2 |
| R09108 | Anello di aderenza | 12 |
| R09550 | Coppia di spazzole (rame metalcarbone) per motore | 1 coppia |
| R14470 | Dispositivi antidisturbo radioTv | 1 |
| R16742 | Gancio finto | 12 |
| R21045 | Serie completa degli assi con ruote + carrello post. per Art. 1359; 1360 | 1 |
| R21047 | Motore completo di vite s. fine | 1 |
| R21065 | Telaio completo per loco Art. 1361; 1362 | 1 |
| R21279 | Coppia ganci RR + attacchi tipo NEM | 1 coppia |
| R21322 | Biellismo completo + bielle accoppiamento + perni e distanziali | 1 |
| R21342 | Confezione particolari vari per locomotive BR 77; Pt 3/6 | 1 |
| *R21354 | Carrozzeria completa per loco 6105 K.B.St.B. per Art. 1361 | 1 |
| *R21355 | Carrozzeria completa per loco BR 77 114 D.R. per Art. 1359 | 1 |
| R21356 | Carrozzeria completa per loco BR 77 122 D.B. per Art. 1360 | 1 |
| R21357 | Carrozzeria completa per loco 404 Pfalzbahnen per Art. 1362 | 1 |
| R21453 | Telaio completo per loco Art. 1359; 1360 | 1 |
| R21618 | Serie completa degli assi con ruote + carrello post. per Art. 1361; 1362 | 1 |

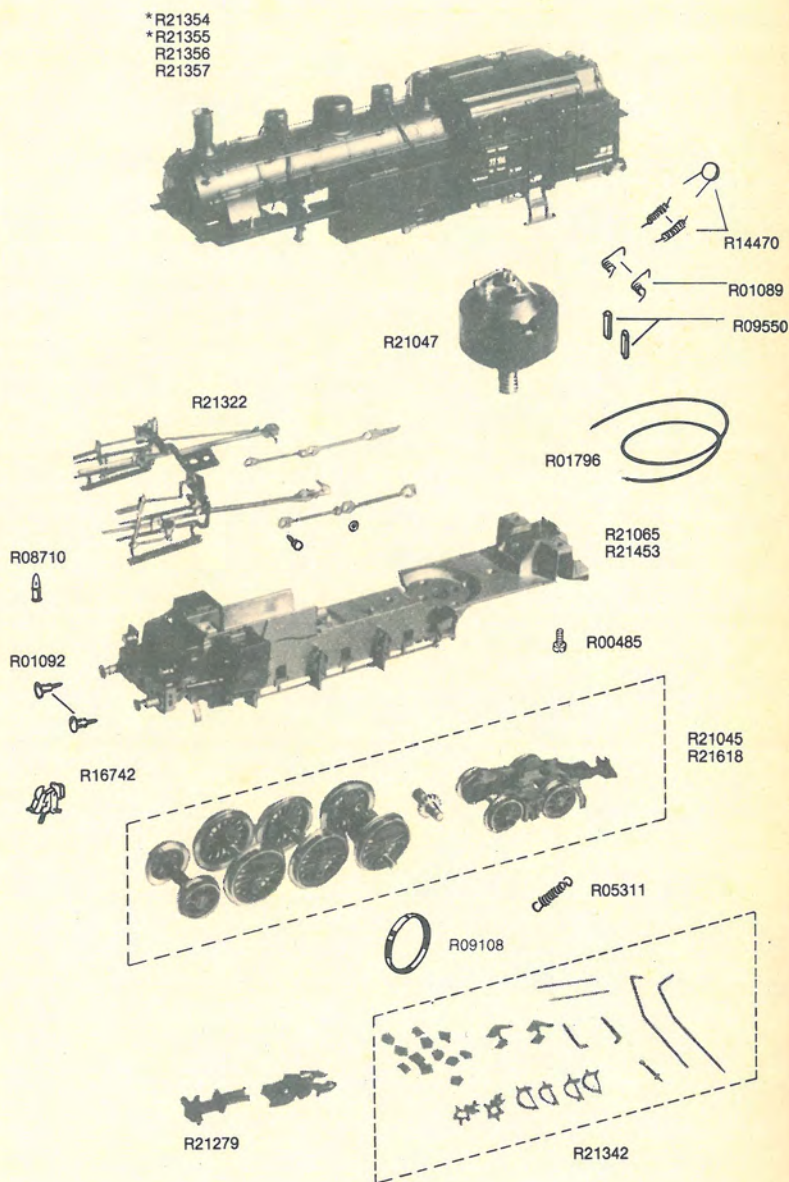

Sostituisce ed annulla la pag. 10-C/HO -1986

| Codice | Denominazione | Pezzi per conf. |
|-------------------|----------------------------------------------------------------------------------------------------------------------|-----------------|
| LOCOMOTIVA | | |
| R00485 | Vite autofil. 2 SP x 6,35 TC 4 | 12 |
| R01796 | Cavetto unipolare nero | mt. 10 |
| R02515 | Diodo per inversione luci | 1 |
| R08710 | Lampadina 14 V. | 2 |
| R14470 | Dispositivi antidisturbo radio-Tv | 1 |
| R21870 | Coppia di respingenti | 2 copp. |
| R21979 | Motore con volano e trasmissione completa | 1 |
| R21981 | Serie completa di assi motori e carrelli | 1 |
| R21990 | Carrozzeria completa | 1 |
| R21991 | Anello di adesione per ruote motrici | 12 |
| R22246 | Telaio completo di carter | 1 |
| R22261 | Cinghia di trasmissione | 6 |
| CARROZZE | | |
| R08091 | Asse con ruote \varnothing 9,2 | 6 |
| R15407 | Perno fissaggio carenature | 12 |
| R21640 | Assortimento di tre corpi carrello e tre carenature | 1 |
| R21651 | Assortimento di soffietto, supporto agganciamento, barra accoppiamento carrozza e barra accoppiamento per locomotiva | 1 |

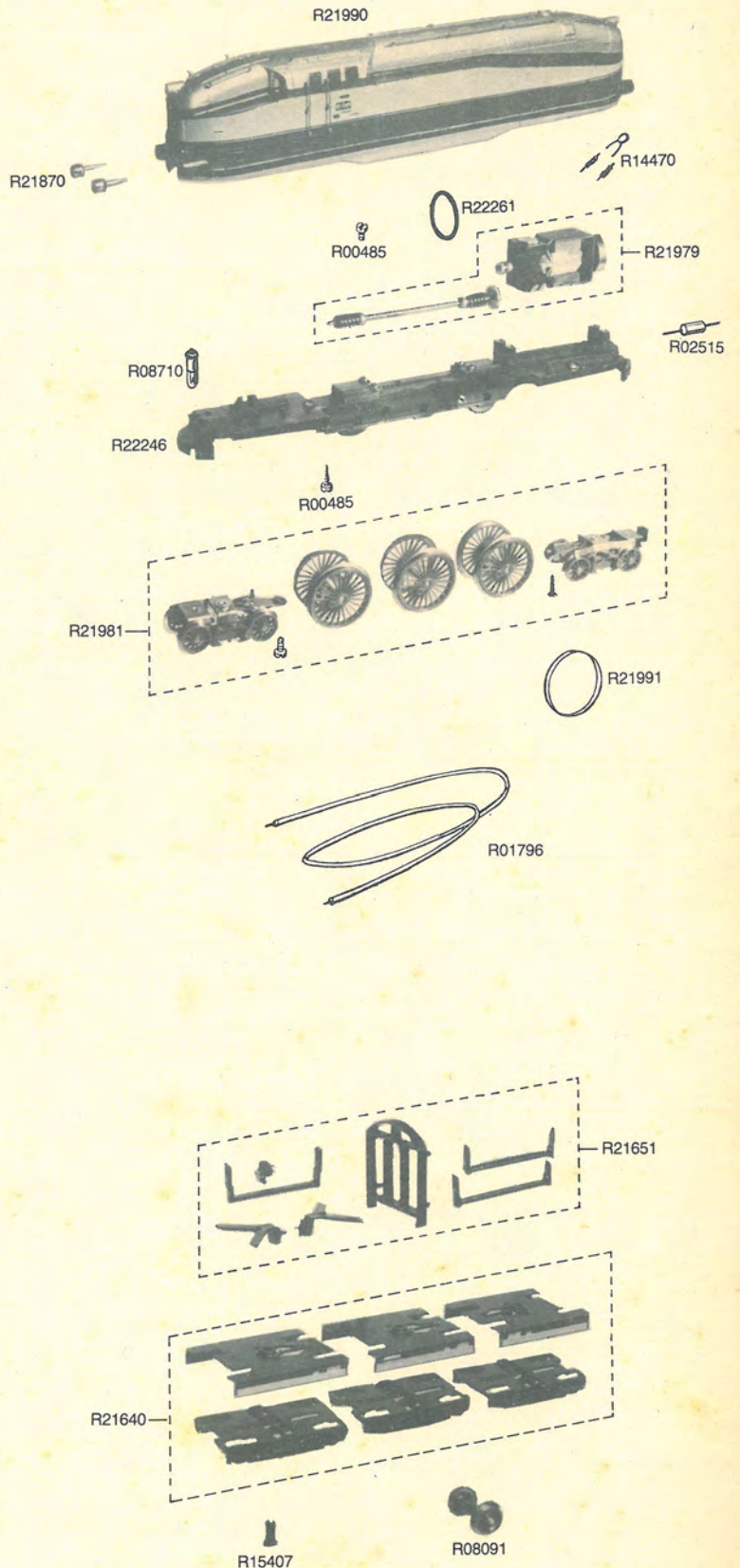

Sostituisce ed annulla la pag. 11-C/HO - 1986

| Codice | Denominazione | Pezzi per conf. |
|--------|--------------------------------------------------------------------------|-----------------|
| R00485 | Vite autofil. 2 P x 6,35 TC 4 fiss. lamelle per illuminazione poster. | 12 |
| R01089 | Molla per spazzole motore | 6 |
| R01097 | Vite 2,6 MA x 4,5 TC 4 per fiss. motore | 12 |
| R01108 | Vite autofil. 2 P x 4,76 TC 4 per fiss. carters e blocco cilindri anter. | 12 |
| R01773 | Vite autofil. 2 P x 9,52 TC 4 fiss. carrozzeria | 12 |
| R01796 | Cavetto unipolare nero | mt. 10 |
| R02515 | Diodo per l'inversione delle luci | 1 |
| R03788 | Vite autofil. 2 SP x 12,7 TC 3,2 fiss. carrozzeria | 12 |
| R09050 | Anello di aderenza per ruote motrici | 12 |
| R09550 | Coppia di spazzole per motore | 1 copp. |
| R10653 | Lampadina 14 V. | 2 |
| R14470 | Dispositivi antidisturbo radio-Tv | 1 |
| R16742 | Gancio finto per telaio | 12 |
| R19704 | Telaio portante completo di pedane per art. 1375 e 1376 | 1 |
| R19707 | Gruppo motore posteriore completo per art. 1375 | 1 |
| R19709 | Telaio portante completo di pedane per art. 1374 | 1 |
| R19735 | Gruppo motore posteriore completo per art. 1374 | 1 |
| R19748 | Coppia di alberini di trasmissione | 6 copp. |
| R19761 | Assortimento di particolari per locomotiva | 1 |
| R19777 | Gruppo motore anteriore completo per art. 1375 | 1 |
| R19857 | Coppia di respingenti a testa piatta e tonda | 6 copp. |
| R19870 | Motore c.c. completo di riduttore | 1 |
| R19937 | Carrozzeria completa per art. 1374 | 1 |
| R19941 | Gruppo motore anteriore completo per art. 1374 | 1 |
| R19998 | Supporto per corrimani (brunito) | 24 |
| R20267 | Carrozzeria completa per art. 1375 | 1 |
| R21846 | Serie di ganci anter. e poster. con attacchi «NEM» | 1 |
| R21860 | Serie completa di assi con ruote per gruppi anteriore e posteriore | 1 |
| R22343 | Gruppo motore anteriore completo per art. 1376 | 1 |
| R22344 | Gruppo motore posteriore completo per art. 1376 | 1 |
| R22345 | Carrozzeria completa per art. 1376 | 1 |

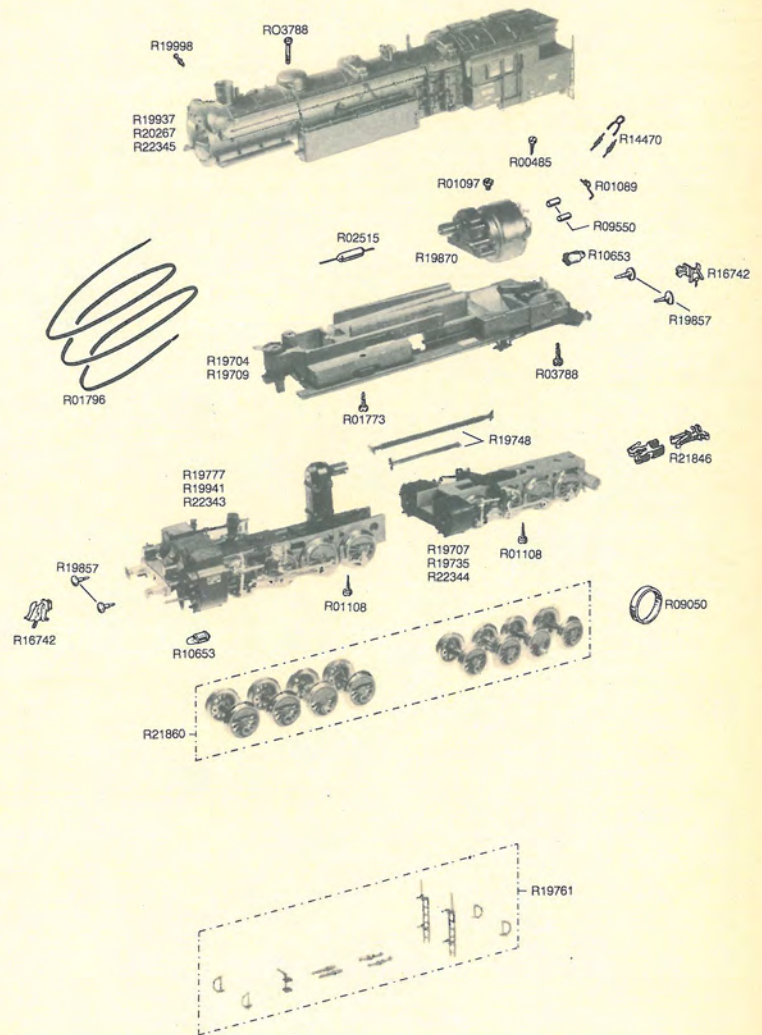

Sostituisce ed annulla la pag. 12-C/HO - 1987

| Codice | Denominazione | Pezzi per conf. |
|---------|---------------------------------------------------|-----------------|
| R00485 | Vite autofil. 2 SP x 6,35 Tc 4 | 12 |
| R01089 | Molla per spazzole motore | 6 |
| R01796 | Cavetto unipolare nero | 10 mt. |
| R05311 | Molla di tensione per carrello | 12 |
| R08710 | Lampadina | 2 |
| R09108 | Anello di aderenza | 12 |
| R09550 | Coppia di spazzole per motore | 1 copp. |
| R14470 | Dispositivi antidisturbo radio-TV | 1 |
| R16742 | Gangio finto | 12 |
| R21045 | Serie completa di assi con ruote e carrello post. | 1 |
| R21047 | Motore completo di vite senza fine | 1 |
| R21279 | Coppia di ganci con attacchi tipo «NEM» | 1 copp. |
| R21322 | Biellismo completo di perni e distanziali | 1 |
| R21342 | Confezione di particolari vari per locomotiva | 1 |
| *R22284 | Telaio completo per art. 1373 | 1 |
| R22315 | Serie di respingenti con molle | 1 |
| *R22361 | Carrozzeria completa per art. 1371 | 1 |
| R22362 | Telaio completo per art. 1371 e 1372 | 1 |
| *R22373 | Carrozzeria completa per art. 1373 | 1 |
| R22376 | Carrozzeria completa per art. 1372 | 1 |
| *R22481 | Carrozzeria completa per art. 1370 | 1 |
| *R22484 | Telaio completo per art. 1370 e 1380 | 1 |
| *R22485 | Carrozzeria completa per art. 1380 | 1 |

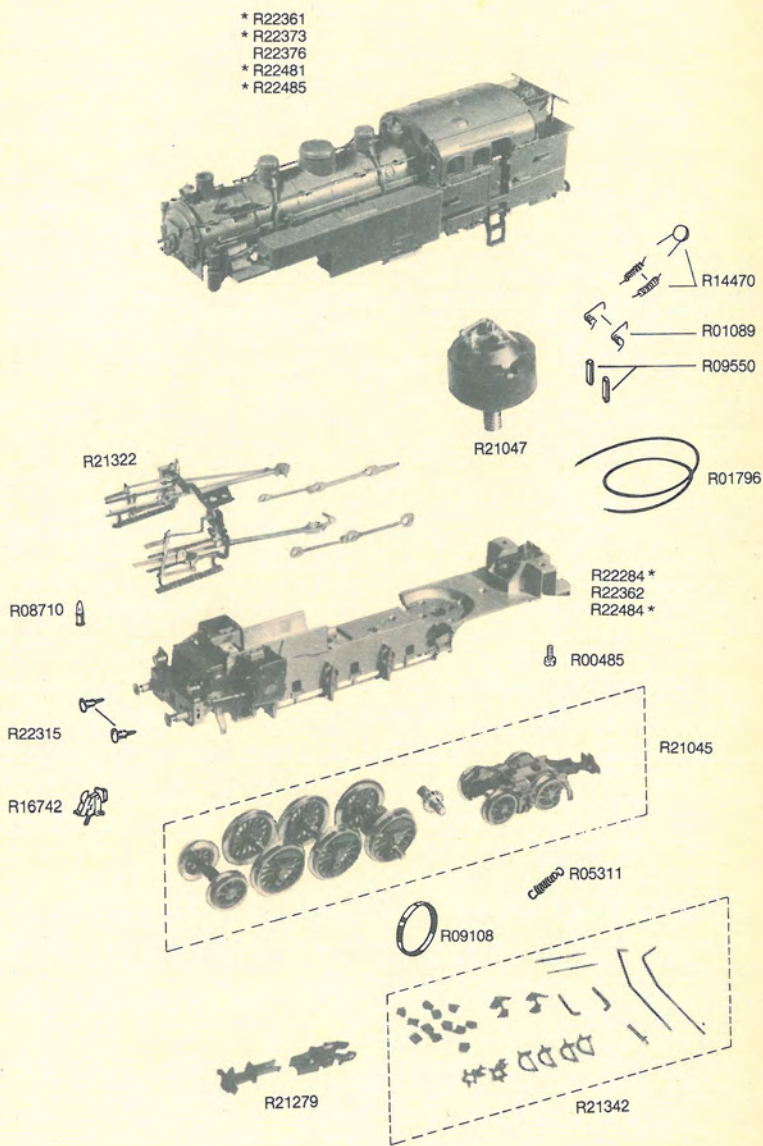

Sostituisce ed annulla la pag. 13-C/HO -1987

| Codice | Denominazione | Pezzi per conf. |
|---------|------------------------------------------------------------|-----------------|
| R00485 | Vite autofil. 2 SP x 6,35 TC4 | 12 |
| R01089 | Molla per spazzole motore | 6 |
| R01773 | Vite autofil. 2 SP x 9,52 TC 4 | 12 |
| R03788 | Vite autofil. 2 SP x 12,7 TC 3,2 | 12 |
| R08710 | Lampadina 14 V | 2 |
| R09108 | Anello di aderenza per ruote motrici | 12 |
| R09550 | Coppia di spazzole per motore | 1 copp. |
| R14470 | Dispositivi antidisturbo radio-Tv | 1 |
| R16742 | Gancio finto | 12 |
| R21520 | Serie di ganci con cassetta | 1 |
| R22261 | Cinghia di trasmissione | 6 |
| R22314 | Coppia di respingenti (a testa piatta e tonda) con molle | 6 copp. |
| R22396 | Coppia di carrelli completi per locomotiva | 1 copp. |
| R22401 | Motore c.c. completo | 1 |
| R22417 | Carter con tiranti per ceppi-freno | 1 |
| *R22438 | Serie di assi con ruote Ø 19,8 con bielle di accoppiamento | 1 |
| *R22454 | Biellismo completo | 1 |
| R22505 | Barra di agganciamento con supporto | 1 |
| R22763 | Serie di assi con ruote Ø 11,5 per tender | 1 |
| R22773 | Telaio per locomotiva completo di trasmissione | 1 |
| R23020 | Serie di particolari per locomotiva e tender | 1 |
| *R23188 | Piattaforma completa e blocco cilindri per art. 1364 | 1 copp. |
| *R23191 | Carrozzeria loco. completa per art. 1364 | 1 |
| *R23192 | Carrozzeria tender completa di telaio per art. 1364 | 1 |
| R23200 | Dispositivo di illuminazione per il tender | 1 |
| *R23217 | Piattaforma completa e blocco cilindri per art. 1379 | 1 copp. |
| *R23220 | Carrozzeria loco. completa per art. 1379 | 1 |
| *R23221 | Carrozzeria tender completa di telaio per art. 1379 | 1 |
| *R23237 | Piattaforma completa e blocco cilindri per art. 1369 | 1 copp. |
| *R23238 | Carrozzeria tender completa di telaio per art. 1369 | 1 |
| *R23239 | Carrozzeria loco. completa per art. 1369 | 1 |
| *R23271 | Carrozzeria loco. completa per art. 1368 | 1 |
| *R23272 | Piattaforma completa e blocco cilindri per art. 1368 | 1 copp. |
| *R23274 | Carrozzeria tender completa di telaio per art. 1368 | 1 |

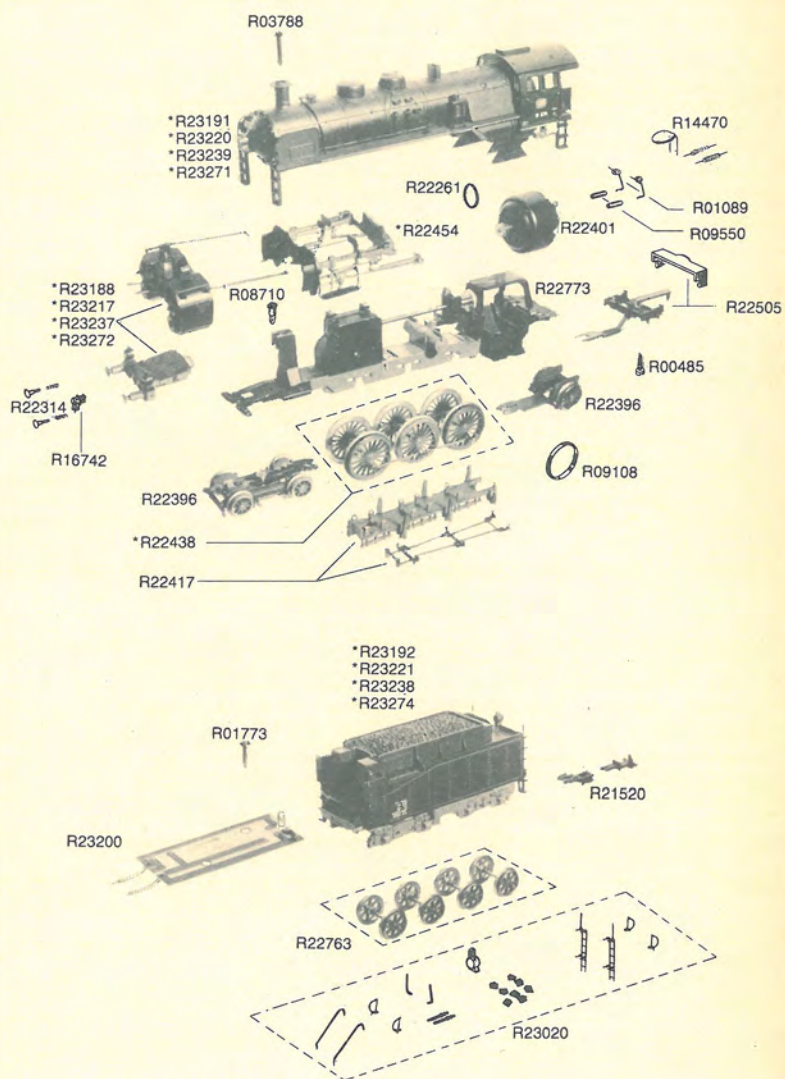

Sostituisce ed annulla la pag. 14-C/HO - 1988

| Codice | Denominazione | Pezzi per conf. |
|--------|---------------------------------------------------------------------------------|-----------------|
| R00485 | Vite autofil. 2 SP x 6,35 TC4 | 12 |
| R01089 | Molla per spazzole motore | 6 |
| R01773 | Vite autofil. 2 SP x 9,52 TC 4 | 12 |
| R03788 | Vite autofil. 2 SP x 12,7 TC 3,2 | 12 |
| R08710 | Lampadina 14 V | 2 |
| R09108 | Anello di aderenza per ruote motrici | 12 |
| R09550 | Coppia di spazzole per motore | 1 copp. |
| R14470 | Dispositivi antidisturbo radio-Tv | 1 |
| R16742 | Gancio finto | 12 |
| R21520 | Serie di ganci con cassetta | 1 |
| R22261 | Cinghia di trasmissione | 6 |
| R22314 | Coppia di respingenti (a testa piatta e tonda) con molle | 6 copp. |
| R22396 | Coppia di carrelli completi per locomotive art. 1365 e 1367 | 1 copp. |
| R22401 | Motore c.c. completo | 1 |
| R22417 | Carter con tiranti per ceppi-freno per art. 1365 e 1367 | 1 |
| R22456 | Biellismo completo per art. 1365 e 1367 | 1 |
| R22462 | Barra di agganciamento con supporto per art. 1366 e 1377 | 1 |
| R22505 | Barra di agganciamento con supporto per art. 1365 e 1367 | 1 |
| R22632 | Serie di assi con ruote rosse Ø 19,8 con bielle di accopp. per art. 1635 e 1367 | 1 |
| R22763 | Serie di assi con ruote rosse Ø 11,5 per tender degli art. 1365 e 1367 | 1 |
| R22773 | Telaio per locomotiva completo di trasmissione per art. 1365 e 1367 | 1 |
| R23020 | Serie di particolari per locomotiva e tender | 1 |
| R23200 | Dispositivo di illuminazione per il tender | 1 |
| R23357 | Carter con tiranti per ceppi-freno per art. 1366 e 1377 | 1 |
| R23394 | Coppia di carrelli completi per locomotive art. 1366 e 1377 | 1 copp. |
| R23406 | Serie di assi con ruote verdi Ø 19,8 con bielle di accopp. per art. 1366 e 1377 | 1 |
| R23411 | Serie di assi con ruote verdi Ø 11,5 per il tender degli art. 1366 e 1377 | 1 |
| R23422 | Piattaforma completa e blocco cilindri per art. 1367 | 1 copp. |
| R23423 | Carrozzeria loco. completa per art. 1367 | 1 |
| R23426 | Carrozzeria tender completa di telaio per art. 1367 | 1 |
| R23439 | Piattaforma completa e blocco cilindri per art. 1365 | 1 copp. |
| R23440 | Carrozzeria loco completa per art. 1365 | 1 |
| R23443 | Carrozzeria tender completa di telaio per art. 1365 | 1 |
| R23447 | Biellismo completo per art. 1366 e 1377 | 1 |
| R23461 | Telaio per locomotiva completo di trasmissione per art. 1366 e 1377 | 1 |
| R23463 | Carrozzeria loco. completa per art. 1366 | 1 |
| R23468 | Piattaforma completa e blocco cilindri per art. 1366 | 1 copp. |
| R23469 | Carrozzeria tender completa di telaio per art. 1366 | 1 |
| R23478 | Piattaforma completa e blocco cilindri per art. 1377 | 1 copp. |
| R23480 | Carrozzeria loco. completa per art. 1377 | 1 |
| R23482 | Carrozzeria tender completa di telaio per art. 1377 | 1 |

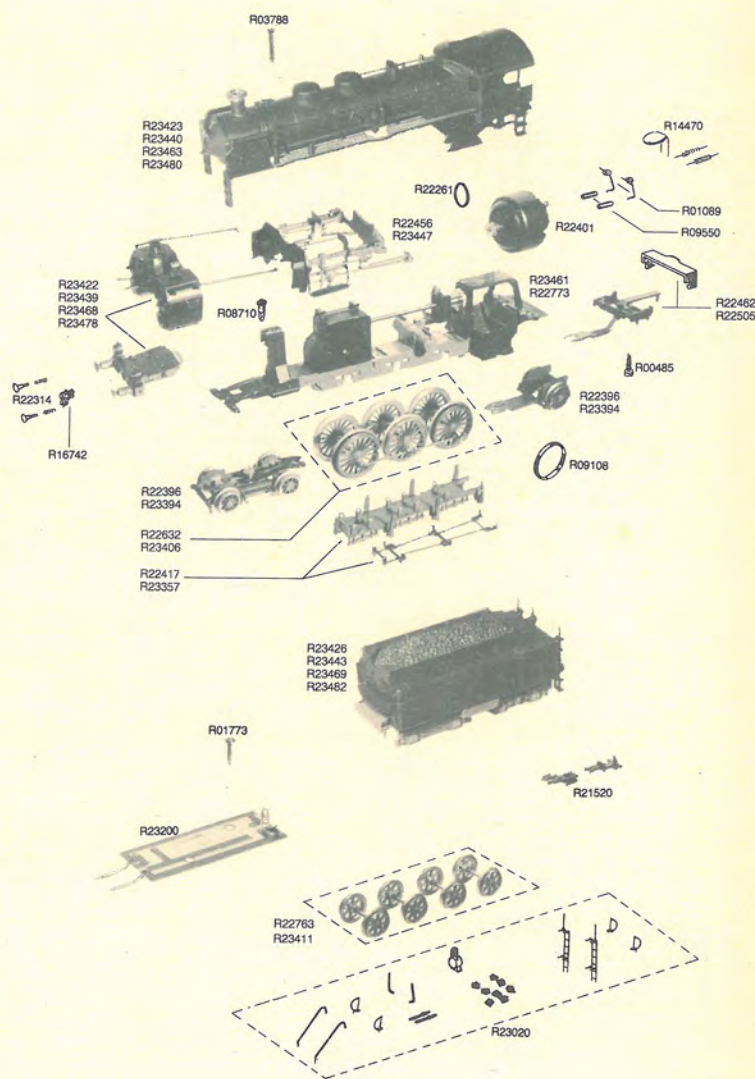

Sostituisce ed annulla la pag. 15-C/HO - 1988

| Codice | Denominazione | Pezzi per conf. |
|--------|-----------------------------------------------------------|-----------------|
| R00485 | Vite autofil. 2 SP x 6,35 TC4 | 12 |
| R01089 | Molla per spazzole motore | 6 |
| R01773 | Vite autofil. 2 SP x 9,52 TC 4 | 12 |
| R03788 | Vite autofil. 2 SP x 12,7 TC 3,2 | 12 |
| R09108 | Anello di aderenza per ruote motrici | 12 |
| R09550 | Coppia di spazzole per motore | 1 copp. |
| R14470 | Dispositivi antidisturbo radio-Tv | 1 |
| R16742 | Gancio finto | 12 |
| R21520 | Serie di ganci con cassetta | 1 |
| R22261 | Cinghia di trasmissione | 6 |
| R22314 | Coppia di respingenti (a testa piatta e tonda) con molle | 6 copp. |
| R22401 | Motore c.c. completo | 1 |
| R22462 | Barra di agganciamento con supporto | 1 |
| R23020 | Serie di particolari per locomotiva e tender | 1 |
| R23200 | Dispositivo di illuminazione per il tender | 1 |
| R23357 | Carter con tiranti per ceppi-freno | 1 |
| R23447 | Biellismo completo | 1 |
| R23461 | Telaio per locomotiva completo di trasmissione | 1 |
| R23625 | Carrozzeria loco completa | 1 |
| R23630 | Piattaforma completa e blocco cilindri | 1 copp. |
| R23631 | Carrozzeria tender completa di telaio | 1 |
| R23635 | Serie di assi con ruote nere Ø 11,5 per tender | 1 |
| R23650 | Coppia di carrelli completi per locomotiva | 1 copp. |
| R23652 | Serie di assi con ruote nere Ø 19,8 con bielle di accopp. | 1 |

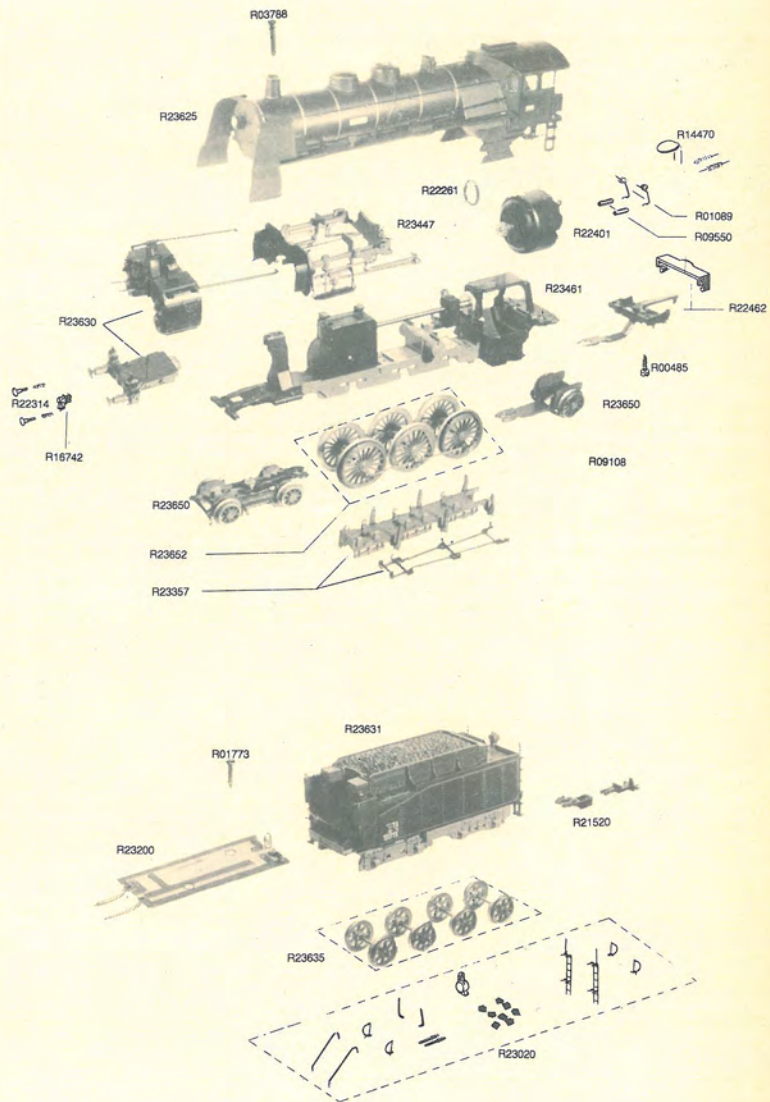

Sostituisce ed annulla la pag. 16-C/HO - 1988

| Codice | Denominazione | Pezzi per conf. |
|---------|--------------------------------------------------------------------|-----------------|
| R00485 | Vite autofil. 2 SP x 6,35 TC 5 per fiss. carter al carrello motore | 12 |
| R00760 | Lampadina | 2 |
| R01031 | Virola portalampadina | 2 |
| R01089 | Molla per spazzole motore. | 6 |
| R01092 | Coppia di respingenti a testa piatta e tonda | 6 copp. |
| R01177 | Rondella $\varnothing 2,3 \times \varnothing 4,5 \times 0,3$ | 12 |
| R01796 | Cavetto unipolare ultraflessibile (colore nero) | 10 mt. |
| R02515 | Diode per l'inversione delle luci | 1 |
| R02711 | Isolatore per pantografo | 12 |
| R07097 | Forcella per fiss. carrello motore | 6 |
| R09050 | Anello di adesione per ruote motrici | 12 |
| R09550 | Coppia di spazzole (rame e metalcarbone) per motore | 1 copp. |
| R12903 | Motore c.c. completo di vite senza fine | 1 |
| R14470 | Dispositivi antidisturbo radio-TV | 1 |
| R15658 | Gancio con presganciatore | 6 |
| R16547 | Carrello motore completo di gancio | 1 |
| R16548 | Carrello folle completo di gancio | 1 |
| *R19513 | Telaio completo di predellini e commutatore | 1 |
| *R19969 | Carrozzeria completa | 1 |
| R22841 | Pantografo tipo 52 F.S. (rosso) | 2 |

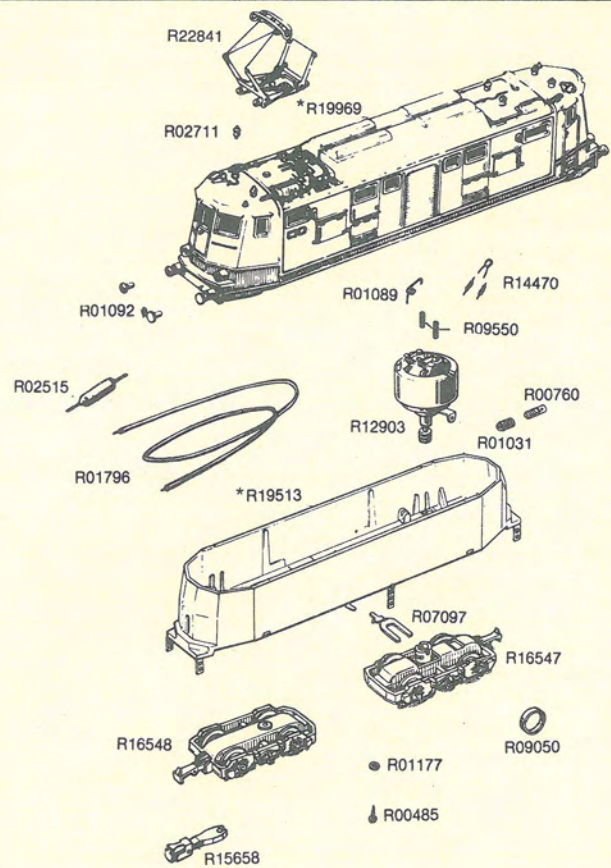

Sostituisce ed annulla la pag. 1-D/HO - 1985

| Codice | Denominazione | Pezzi per conf. |
|---------|----------------------------------------------------------------------------------------|-----------------|
| R00485 | Vite autofil. 2 SP × 6,35 TC 4 | 12 |
| R00847 | Vite autofil. 2 SP × 9,52 TC 3,2 per fiss. carrozzerie R18666, R18953, R18987 e R19948 | 12 |
| R00968 | Dato 3 MA × 2 TE6 per fiss. carrello folle anteriore al telaio | 12 |
| R01089 | Molla per spazzole motore | 6 |
| R01092 | Coppia di respingenti a testa piatta e tonda | 6 cop. |
| R01177 | Rondella Ø 2,3 × Ø 4,5 × 0,3 per vite fiss. carter | 12 |
| R01773 | Vite autofil. 2SP × 9,52 TC4 per fiss. pantografi | 12 |
| R01796 | Cavetto unipolare colore nero | mt. 10 |
| R02515 | Diode per l'inversione delle luci | 1 |
| R02711 | Isolatore per pantografi | 12 |
| R03493 | Riastrina superiore per carrozzerie R18665 e R20370 | 2 |
| R07097 | Forcella per fiss. carrello motore | 6 |
| R08798 | Vite autofil. 2SP × 12,7 TS 4,2 per fiss. carrozzerie R18665, R18915 e R20370 | 12 |
| R09050 | Anello di aderenza per ruote motrici | 12 |
| R09550 | Coppia di spazzole (rame e metalcarbone) per motore | 1 copp. |
| R11096 | Lampadina 14 V | 2 |
| R12903 | Motore c.c. completo | 1 |
| R14470 | Dispositivi antidisturbo radio TV | 1 |
| R14815 | Doppio telaio completo | 1 |
| R15658 | Gancio con presganciatore | 6 |
| R16304 | Soffietto per art. 1459 e 1459-1 | 1 |
| R16368 | Soffietto a parete post. per art. 1452, 1457-1, 1458-1, 1463-1 e 1470 | 1 |
| R16546 | Carrello folle centrale completo | 1 |
| R16547 | Carrello motore completo di gancio | 1 |
| R16548 | Carrello folle anteriore completo di gancio | 1 |
| R18665 | Doppia carrozzeria completa per E646003 art. 1443-5, 1457 e 1457-1 | 1 |
| R18666 | Doppia carrozzeria completa per E 656024 art. 1453, 1453-1, 1459 e 1459-1 | 1 |
| *R18915 | Doppia carrozzeria completa per E 636 381 art. 1442-5, 1463 e 1463-1 | 1 |
| R18953 | Doppia carrozzeria completa per E646 127 art. 1447-5, 1447-6, 1458 e 1458-1 | 1 |
| R18987 | Doppia carrozzeria completa per E 645 044 art. M1465 e M1465-1 | 1 |
| R19948 | Doppia carrozzeria completa per E645 080 art. 1452 | 1 |
| R20370 | Doppia carrozzeria completa per E 645 012 art. 1470 | 1 |
| R20408 | Vomere spartineve per locomotive elettriche | 2 |
| R21442 | Doppia carrozzeria completa per E 646 035 art. 1474 | 1 |
| R22841 | Pantografo tipo 52 FS | 2 |

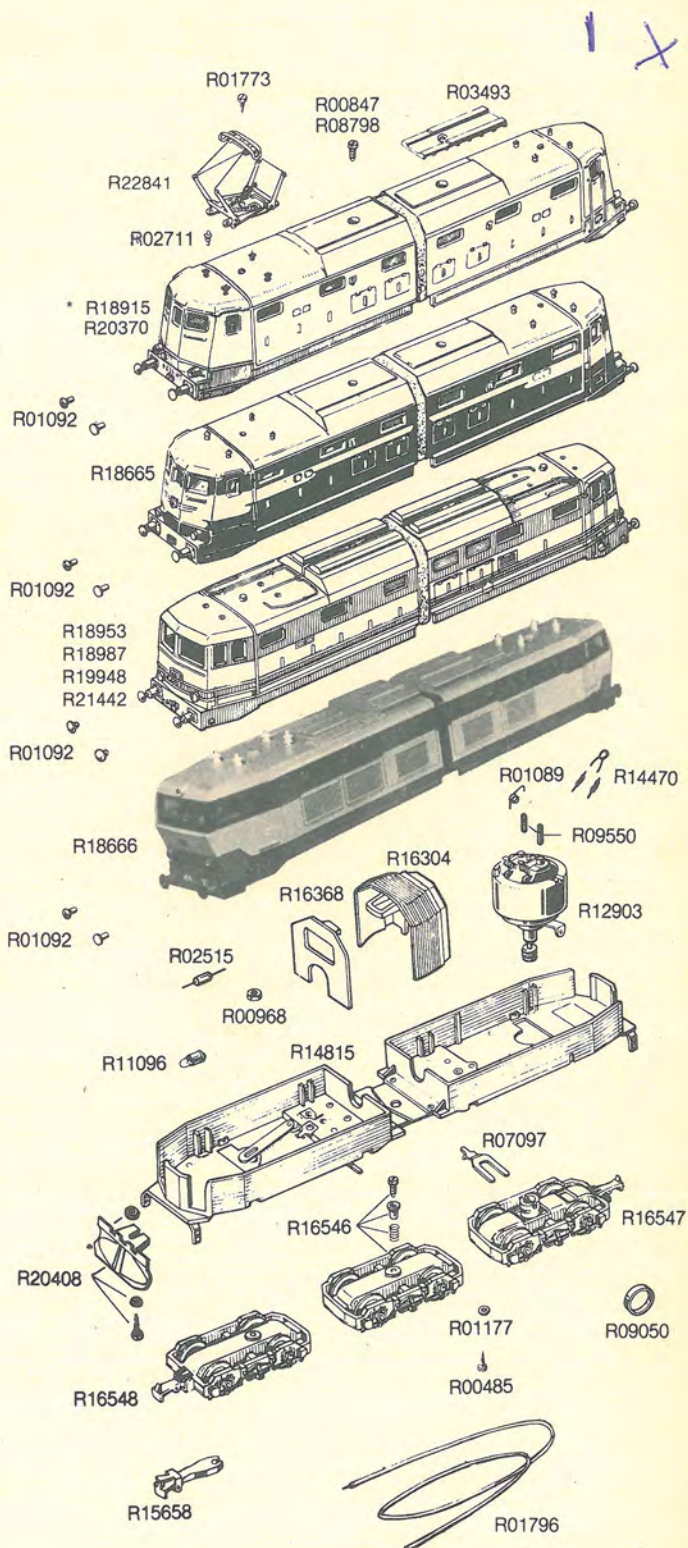

| Codice | Denominazione | Pezzi per conf. |
|----------|--------------------------------------------------------------------------------|-----------------|
| R00485 | Vite autofil. 2 SP x 6,35 TC 5 per fissaggio carter | 12 |
| R01089 | Molla per spazzole motore | 6 |
| R01796 | Cavetto unipolare (colore nero) | 10 mt. |
| R02515 | Diode per l'inversione delle luci | 1 |
| R02711 | Isolatore per pantografo | 12 |
| R09050 | Anello di aderenza per ruote motrici | 12 |
| R09550 | Coppia di spazzole per motore | 1 copp. |
| R11096 | Lampadina 14 V. | 2 |
| R11098 | Telaio completo per art. 1454, 1454/1, 1464, 1468, 1484 e 1481 | 1 |
| R11099 | Motore c.c. completo per art. 1451, 1454, 1454/1, 1464, 1468, 1469 e 1481 | 1 |
| R11105 | Carrello motore completo per art. 1451, 1454, 1454/1, 1464, 1468, 1469 e 1481 | 1 |
| R11106 | Carrello folle completo | 1 |
| R11122 | Carter con gancio completo di presganciatore | 6 |
| R14470 | Dispositivi antidisturbo radio-TV | 1 |
| R22841 | Pantografo tipo 52 FS | 2 |
| R23215 | Carrello motore completo per art. 1484 | 1 |
| R23216 | Motore c.c. completo per art. 1484 | 1 |
| R23321 | Carrozzeria completa per E 444 (2ª serie) art. 1454, 1454/1, 1464, 1468 e 1484 | 1 |
| R23322 | Carrozzeria completa per E 447027 art. 1481 | 1 |
| * R18923 | Carrozzeria completa per art. 1454, 1454/1 e 1464 | 1 |

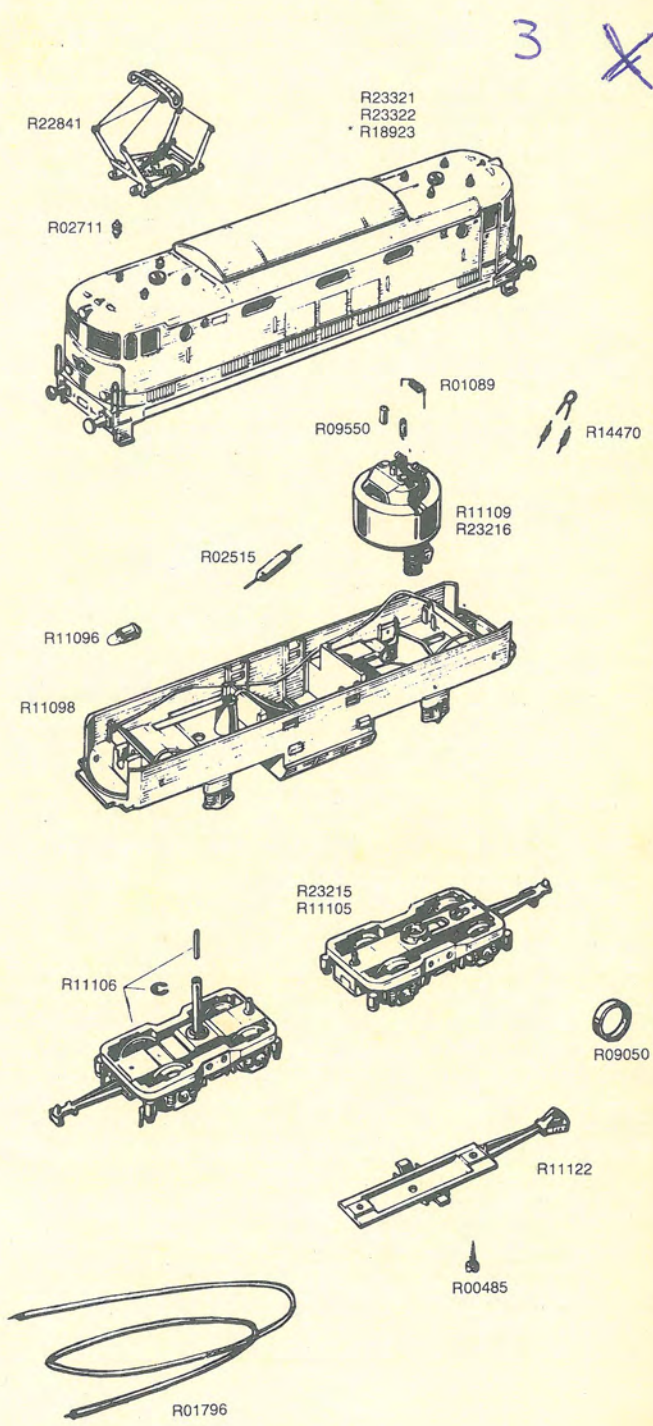

Sostituisce ed annulla la pag. 8-D/HO - 1988

| Codice | Denominazione | Pezzi per conf. |
|---------|-------------------------------------------------------------------------|-----------------|
| R00485 | Vite autofil. 2 SP x 6,35 TC 4 | 12 |
| R01089 | Molla per spazzole motore | 6 |
| R01108 | Vite autofil 2SP x 4,76 TC | 12 |
| R01796 | Cavetto unipolare colore nero | mt. 10 |
| R02711 | Isolatore per pantografi | 12 |
| R09103 | Anello di aderenza per ruote \varnothing 11.2 | 12 |
| R09550 | Coppia di spazzole per motori | 1 |
| R14470 | Dispositivi antidisturbo radio TV | 1 |
| R15658 | Gancio con presganciatore | 6 |
| R16742 | Gancio finto | 12 |
| R19551 | Motore completo con vite s. fine per loc. E633 art. 1472 - 1483 | 1 |
| R19556 | Serie di carrelli motore e folli completi per loc. E 633 art. 1472-1483 | 1 |
| R19558 | Serie carrelli motore e folli completi per loc. E632 art. 1471 - 1482 | 1 |
| R19663 | Telaio completo di leveraggi e distanziali | 1 |
| R19676 | Dispositivo per illuminazione (completo di lampadine e diodi) | 1 |
| R20408 | Vomere spartineve per locomotori italiani | 2 |
| R21251 | Motore completo con vite s. fine per loc. E632 art. 1471-1482 | 1 |
| *R21318 | Carrozzeria completa per loc. E 632 042 FS art. 1471 | 1 |
| *R21319 | Carrozzeria completa per loc. E 633 080 FS art. 1472 | 1 |
| R22841 | Pantografo tipo 52 FS | 2 |
| R23089 | Carrozzeria completa per E 632 049 art. 1482 | 1 |
| R23090 | Carrozzeria completa per E 633 214 art. 1483 | 1 |

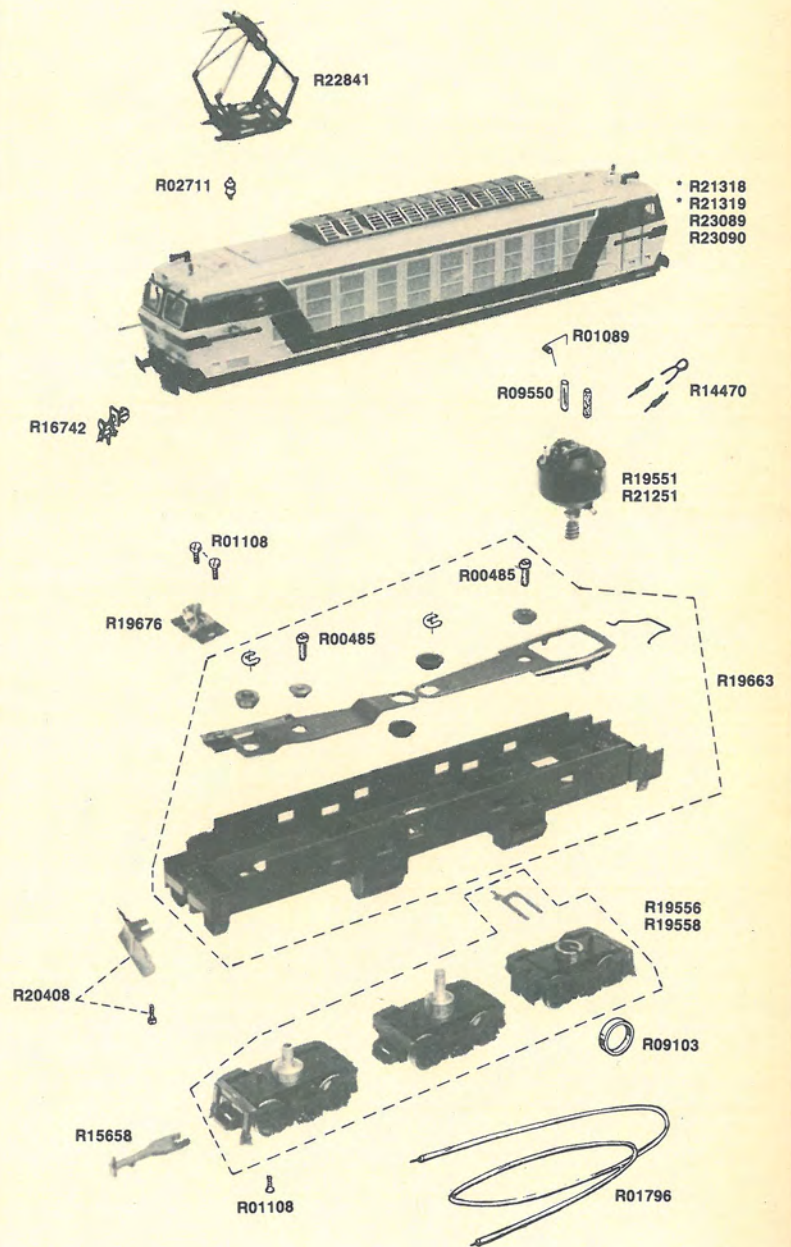

Sostituisce ed annulla la pag. 10-D/HO - 1988

| Codice | Denominazione | Pezzi per conf. |
|--------|---------------------------------------------------------------|-----------------|
| R01092 | Coppia di respingenti a testa piatta e tonda | 6 |
| R02711 | Isolatore per pantografo | 12 |
| R09050 | Anello di adesione | 12 |
| R16742 | Gancio finto | 12 |
| R21500 | Telaio con carter e molle p.c. per E 321 e E 322 | 1 |
| R21520 | Serie di ganci con cassette e barra di accop. | 1 |
| R21522 | Serie di corrimani per E 321 e E 322 | 1 |
| R21543 | Piastrina con collegamenti elettrici, lampadina e commutatore | 1 |
| R21581 | Pantografo tipo 42 FS | 2 |
| R21615 | Rodiggio completo di bielle per E 321 e E 322 | 1 |
| R21660 | Motore completo di trasmissione e supporti | 1 |
| R21790 | Carrozzeria per E 321 112 (senza corrimani) | 1 |
| R21792 | Carrozzeria per E 322 112 (senza corrimani) | 1 |

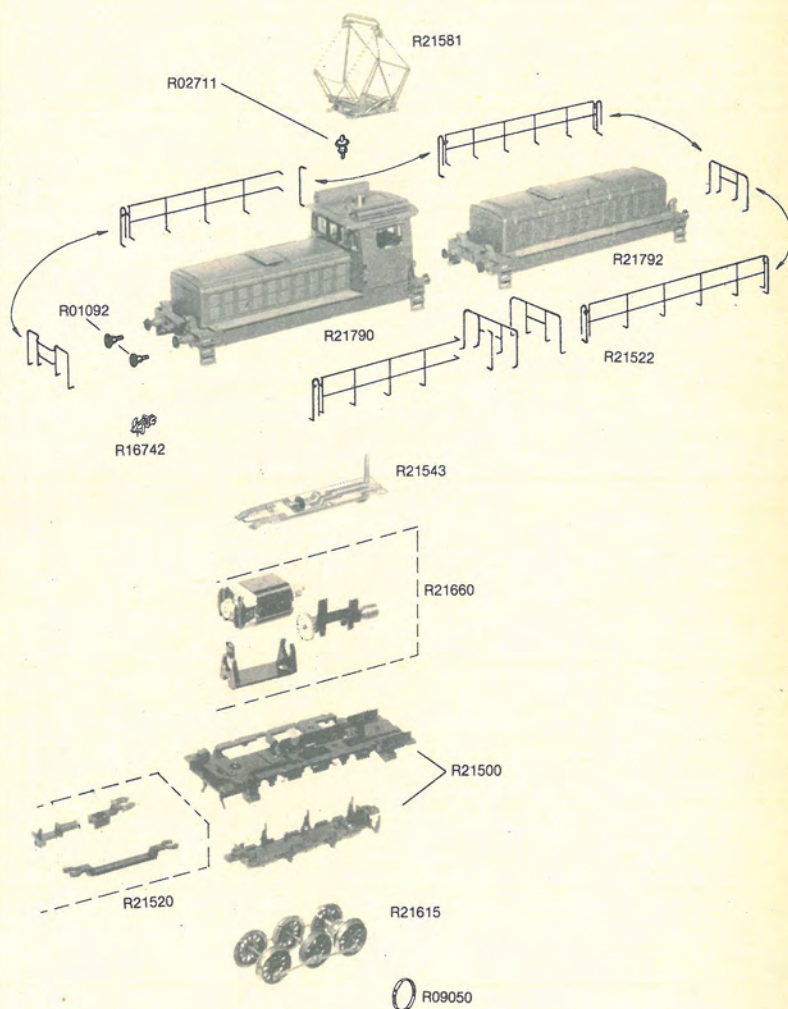

Sostituisce ed annulla la pag. 11-D/HO - 1986

| Codice | Denominazione | Pezzi per conf. |
|--------|-----------------------------------------------------------|-----------------|
| R00485 | Vite autofil. 2 P × 6,35 TC 4 fiss. cofani anter. | 12 |
| R00691 | Vite 2,6 MA × 5,5 TC 4 per fiss. pantografi | 12 |
| R00760 | Lampadina 12 V | 2 |
| R00847 | Vite autofil. 2 SP × 9,52 TC 3,2 per fiss. carter | 12 |
| R00969 | Dado 2,6 MA × 2 TE 6 | 12 |
| R01031 | Virola portalampadina | 2 |
| R01089 | Molla per spazzole motore | 6 |
| R01092 | Coppia di respingenti a testa piatta e tonda | 6 copp. |
| R01796 | Cavetto unipolare nero | 10 mt. |
| R02515 | Diodo per l'inversione delle luci | 1 |
| R02711 | Isolatore per pantografi | 12 |
| R03898 | Gancio a becchetto con vite di fissaggio | 6 |
| R03943 | Anello elastico per fiss. motore | 12 |
| R07621 | Gancio con presganciatore e vite di fiss. | 6 |
| R09104 | Anello di aderenza per ruote motrici | 12 |
| R09156 | Telaio completo di commutatore | 1 |
| R09157 | Portalampadina completo di supporto | 2 |
| R09550 | Coppia di spazzole per motore | 1 copp. |
| R14470 | Dispositivi antidisturbo radio - Tv | 1 |
| R14480 | Coppia di molle e perni di contatto per carrelli centrali | 1 copp. |
| R22200 | Pantografo tipo 32 FS | 2 |
| R22227 | Carrello folle completo | 1 |
| R22230 | Motore c.c. completo | 1 |
| R22545 | Carrello anteriore completo di molle e vite di fiss. | 2 |
| R22546 | Carrozzeria completa di cofani anteriori | 1 |
| R22547 | Carrello motore completo | 1 |

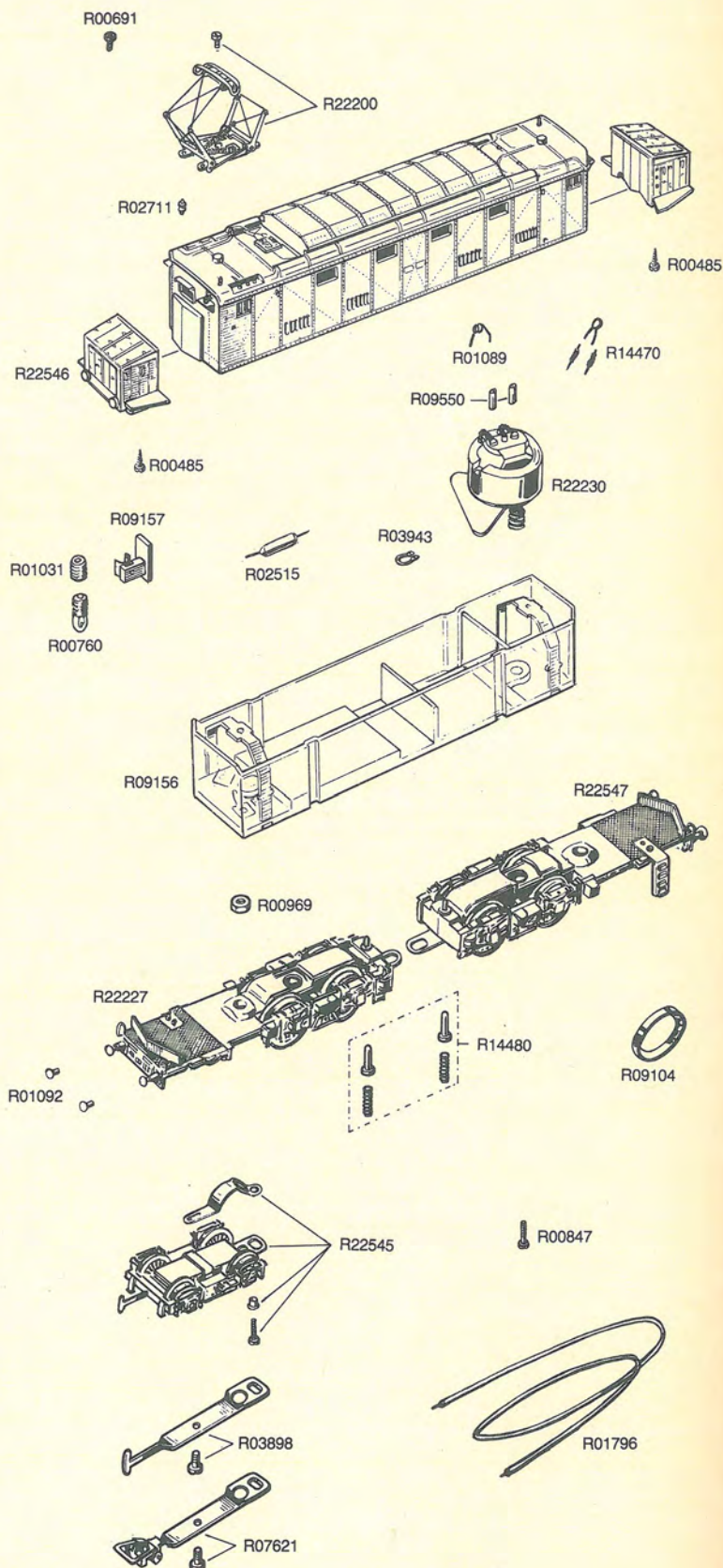

Sostituisce ed annulla la pag. 12-D/HO - 1987

| Codice | Denominazione | Pezzi per conf. |
|--------|----------------------------------------------------------------------|-----------------|
| R00691 | Vite 2,6 MA x 5,5 TC 4 per fiss. pantografi | 12 |
| R00760 | Lampadina 12 V | 2 |
| R00847 | Vite autofil. 2 SP x 9,52 TC 3,2 per fiss. carter | 12 |
| R00969 | Dado 2,6 MA x 2 TE 6 | 12 |
| R01031 | Virola partalampadina | 2 |
| R01089 | Molla per spazzole motore | 6 |
| R01092 | Coppia di respingenti a testa piatta e tonda | 6 copp. |
| R01167 | Supporto portalampadina | 2 |
| R01796 | Cavetto unipolare nero | 10 mt. |
| R02515 | Diode per l'inversione delle luci | 1 |
| R02711 | Isolatore per pantografi | 12 |
| R03898 | Gancio a becchetto con vite di fiss. | 6 |
| R03906 | Telaio completo di commutatore | 1 |
| R03943 | Anello elastico per fiss. motore | 12 |
| R07154 | Supporto per corrimani (brunito) | 24 |
| R07621 | Gancio con presganciatore e vite di fiss. | 6 |
| R09004 | Anello di aderenza per ruote motrici | 12 |
| R09550 | Coppia di spazzole per motore | 1 copp. |
| R14470 | Dispositivi antidisturbo radio-TV | 1 |
| R14480 | Coppia di molle e perni di contatto per carrelli centrali | 1 copp. |
| R22200 | Pantografo tipo 32 FS | 2 |
| R22228 | Carrello motore completo per E 428 137 art. 1478 | 1 |
| R22229 | Carrello motore completo per E 428 206 art. 1479 | 1 |
| R22230 | Motore c.c. completo | 1 |
| R22549 | Carrello anteriore tipo «Ap» (castano) completo per art. 1478 e 1479 | 2 |
| R22550 | Carrozzeria completa per E 428 137 (2 ^a serie) art. 1478 | 1 |
| R22551 | Carrello folle completo per E 428 137 art. 1478 | 1 |
| R22553 | Carrozzeria completa per E 428 206 (3 ^a serie) art. 1479 | 1 |
| R22554 | Carrello folle completo per E 428 206 art. 1479 | 1 |
| R22557 | Carrello folle completo per E 428 226 art. 1480 | 1 |
| R22571 | Carrello anteriore tipo «Ap» (nero) completo per art. 1480 | 2 |
| R22572 | Carrozzeria completa per E 428 226 (3 ^a serie) art. 1480 | 1 |
| R22573 | Carrello motore completo per E 428226 art. 1480 | 1 |

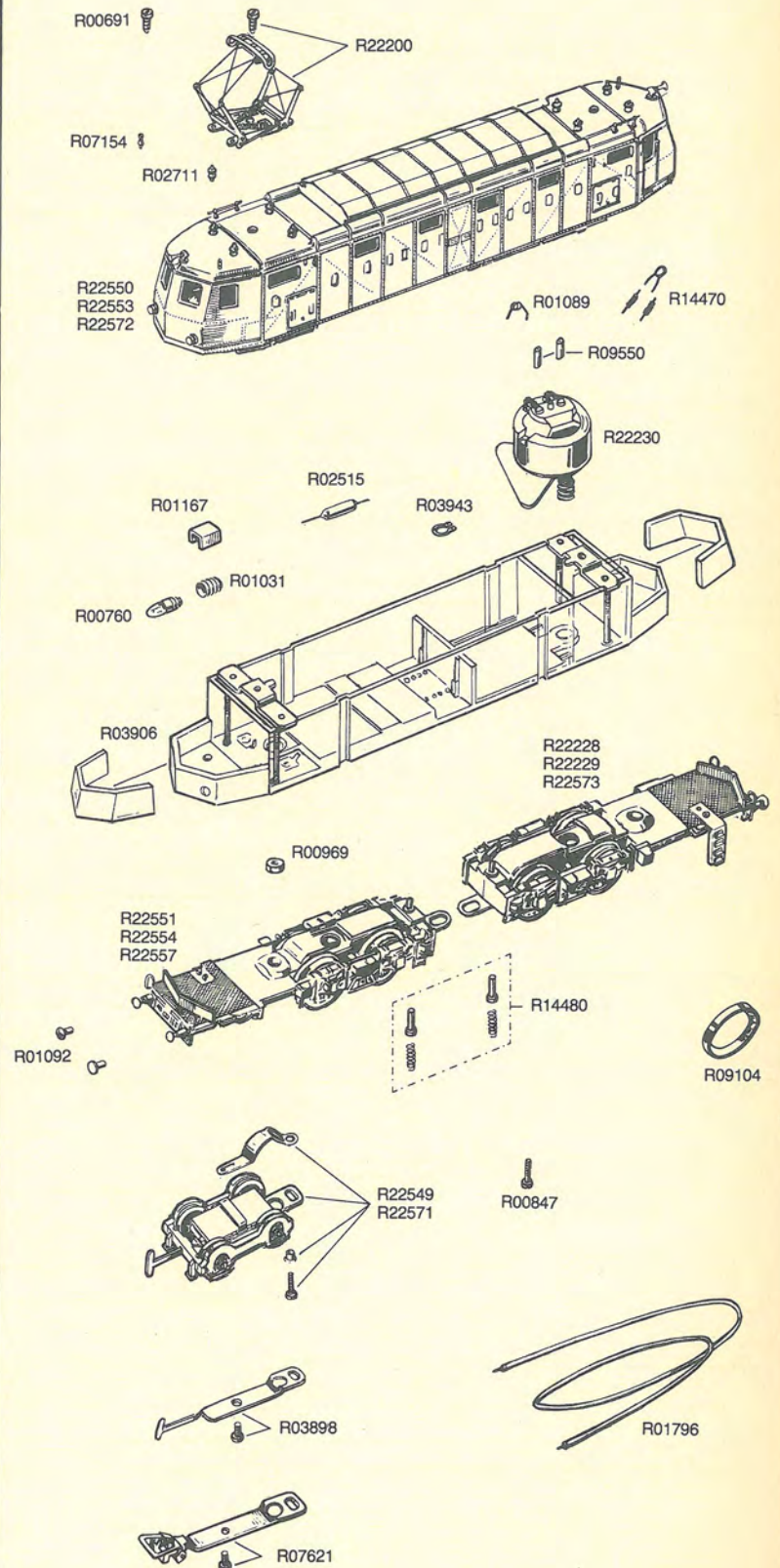

Sostituisce ed annulla la pag. 13-D/HO - 1987

| Codice | Denominazione | Pezzi per conf. |
|---------|-----------------------------------------------------------------------------|-----------------|
| R00485 | Vite autofil. 2 SP x 6,35 TC 4 per fiss. carter | 12 |
| R00760 | Lampadina 12 V. | 2 |
| R01031 | Virola portalampadina | 2 |
| R01089 | Molla per spazzole motore | 6 |
| R01177 | Rondella \varnothing 2,3 x \varnothing 4,5 x 0,3 per viti fiss. carter. | 12 |
| R01796 | Cavetto unipolare ultraflessibile (colore nero) | mt. 10 |
| *R07179 | Carrello motore completo per art. 41-1, 45-1, 46, 1669, 1670 e 1671 | 1 |
| R09050 | Anello di adozione per ruote \varnothing 15 | 12 |
| R09550 | Coppia di spazzole (rame e metalcarbone) per motore | 1 |
| *R09893 | Carrello folle completo | 1 |
| *R09896 | Telaio completo di commutatore | 1 |
| *R09964 | Carrozzeria completa per art. 41, 41-1 e 1671 | 1 |
| *R09983 | Gancio con presganciatore | 6 |
| *R09984 | Respingente | 12 |
| *R11516 | Carrozzeria completa per art. 45, 45-1 e 1669 | 1 |
| R14470 | Dispositivi antidisturbo radio-TV | 1 |
| *R14898 | Carrozzeria completa per art. 46 e 1670 | 1 |
| *R15368 | Carrello motore completo per art. 1674, 1675 e 1676 | 1 |
| *R20339 | Motore c.c. con vite senza fine per art. 1074, 1675 e 1676 | 1 |
| *R20340 | Carrozzeria completa per art. 46, 1670 e 1674 | 1 |
| *R20341 | Carrozzeria completa per art. 45, 45-1, 1669 e 1675 | 1 |
| *R20367 | Carrozzeria completa per art. 41, 41-1, 1671 e 1676 | 1 |

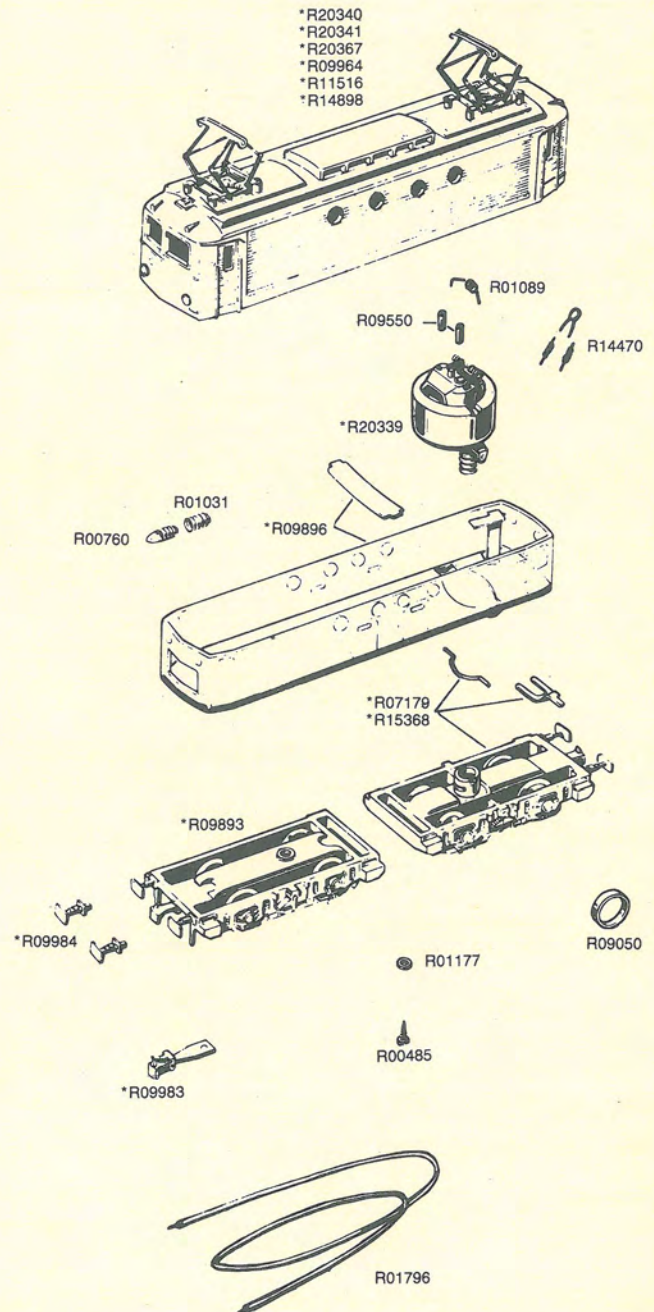

Sostituisce ed annulla la pag. 1-E/HO - 1985

| Codice | Denominazione | Pezzi per conf. |
|----------|---------------------------------------------------------------------------------|-----------------|
| R00746 | Supporto per mancorrenti | 24 |
| R01089 | Molla per spazzole motore | 6 |
| R01218 | Vite 2,6 MA x 2,5 TC 4 per fis. carter | 12 |
| R01796 | Cavetto unipolare (colore nero) | 10 mt. |
| R09050 | Anello di adescione per ruote Ø 16,4 | 12 |
| R09550 | Coppia di spazzole (rame e metalcarbone) per motore | 1 copp. |
| R09611 | Vite 2,6 MA x 3 TC 5 per fiss. pantografi | 12 |
| R11096 | Lampadina 14 V. | 2 |
| R11604 | Pantografo tipo americano a doppio strisciante | 2 |
| R11606 | Telaio completo di supporti lampadine, commutatore e piastine fiss. zavorre | 1 |
| R11613 | Semitelaio per gruppi ruote, con pulsante p.c., mancorrente e vite di fissaggio | 1 |
| R11615 | Gancio tipo NMRA con perno di fissaggio | 6 |
| R11616 | Gancio con presganciatore e vite di fissaggio | 6 |
| R11618 | Carrello anteriore completo | 1 |
| R11637 | Gruppo assi con ruote folli Ø 16,4 con carter, molla e vite di fissaggio | 1 |
| R11641 | Gruppo assi con ruote motrici Ø 16,4 con carter, molla e vite di fissaggio | 1 |
| R11624 | Tromba | 12 |
| R11643 | Isolatore per pantografi (tipo americano) | 12 |
| R11649 | Motore c.c. completo di vite senza fine | 1 |
| * R13824 | Carrozzeria completa di scritte «American Railroad» per art. 1502 | 1 |
| R14470 | Dispositivi antidisturbo radio-Tv | 1 |
| * R15651 | Carrozzeria completa di scritte «Amtrak» per art. 1503 | 1 |
| R16148 | Carrozzeria completa di scritte «Pennsylvania R.R.» (argento) per art. 1504 | 1 |

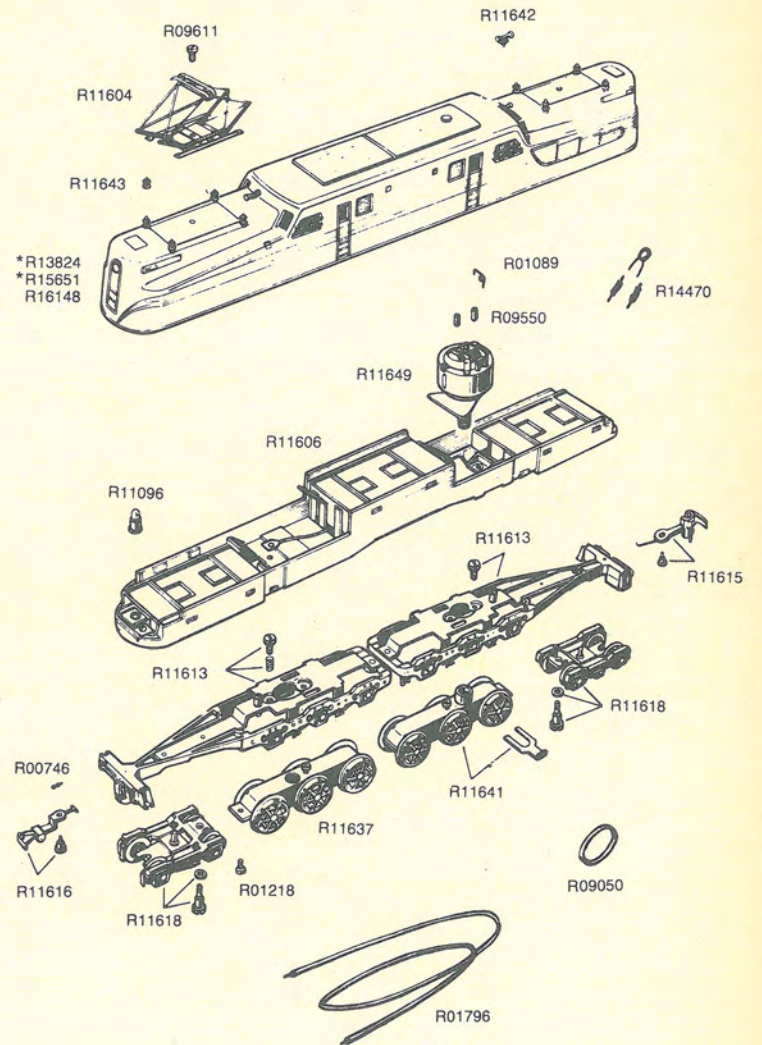

Sostituisce ed annulla la pag. 2-E/HO - 1989

| Codice | Denominazione | Pezzi per conf. |
|--------|---------------------------------------------------------------------------------------|-----------------|
| R01089 | Molla per spazzole motore | 6 |
| R01796 | Cavetto unipolare ultraflessibile (colore nero) | 10 mt. |
| R02515 | Diodo per l'inversione delle luci | 1 |
| R09108 | Anello di aderenza per ruote Ø 18 | 12 |
| R09550 | Coppia spazzole (rame e metalcarbone) per motore | 1 copp. |
| R11096 | Lampadina 14 V | 2 |
| R14470 | Dispositivi antidisturbo radio-Tv | 1 |
| R14810 | Serie di viti, molle, respingenti, lamelle per illuminaz. e forcella fissaggio motore | 1 |
| R14813 | Telaio completo di lamelle prendicorrente e commutatore | 1 |
| R14817 | Motore completo di vite senza fine | 1 |
| R14825 | Gruppo articolato completo di ruote folli per art. 1666 e 1667 | 1 |
| R14826 | Gruppo articolato completo di ruote folli per art. 1665 | 1 |
| R14830 | Serie di coppie di ganci (tre versioni) | 1 |
| R14838 | Gruppo articolato completo di ruote motrici per art. 1665 | 1 |
| R14857 | Gruppo articolato completo di ruote motrici per art. 1666 e 1667 | 1 |
| R14999 | Pantografo con vite di fissaggio | 2 |
| R15276 | Carrozzeria completa per art. 1665 | 1 |
| R15377 | Carrozzeria completa per art. 1666 | 1 |
| R15378 | Carrozzeria completa per art. 1667 | 1 |

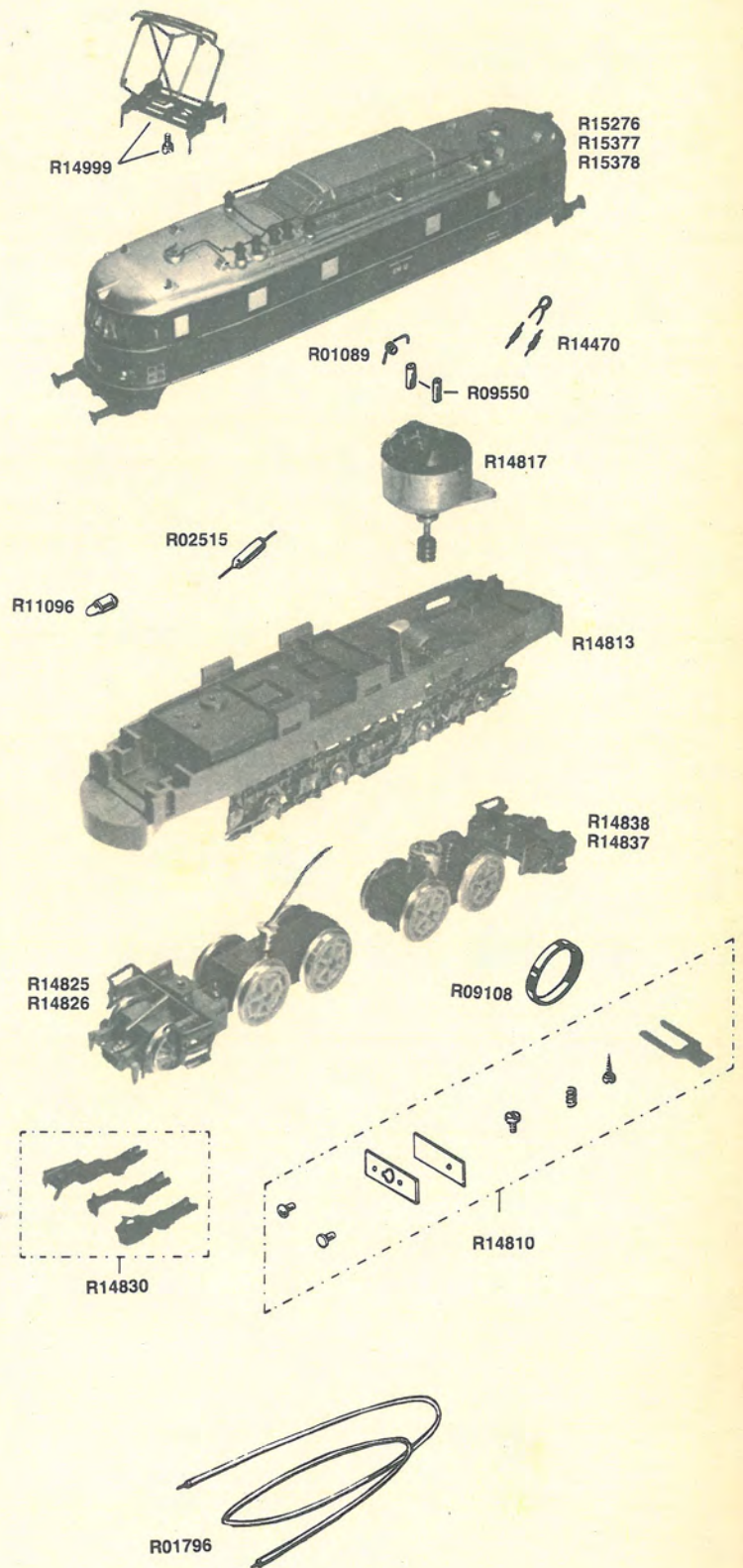

Sostituisce ed annulla la pag. 3-E/HO - 1988

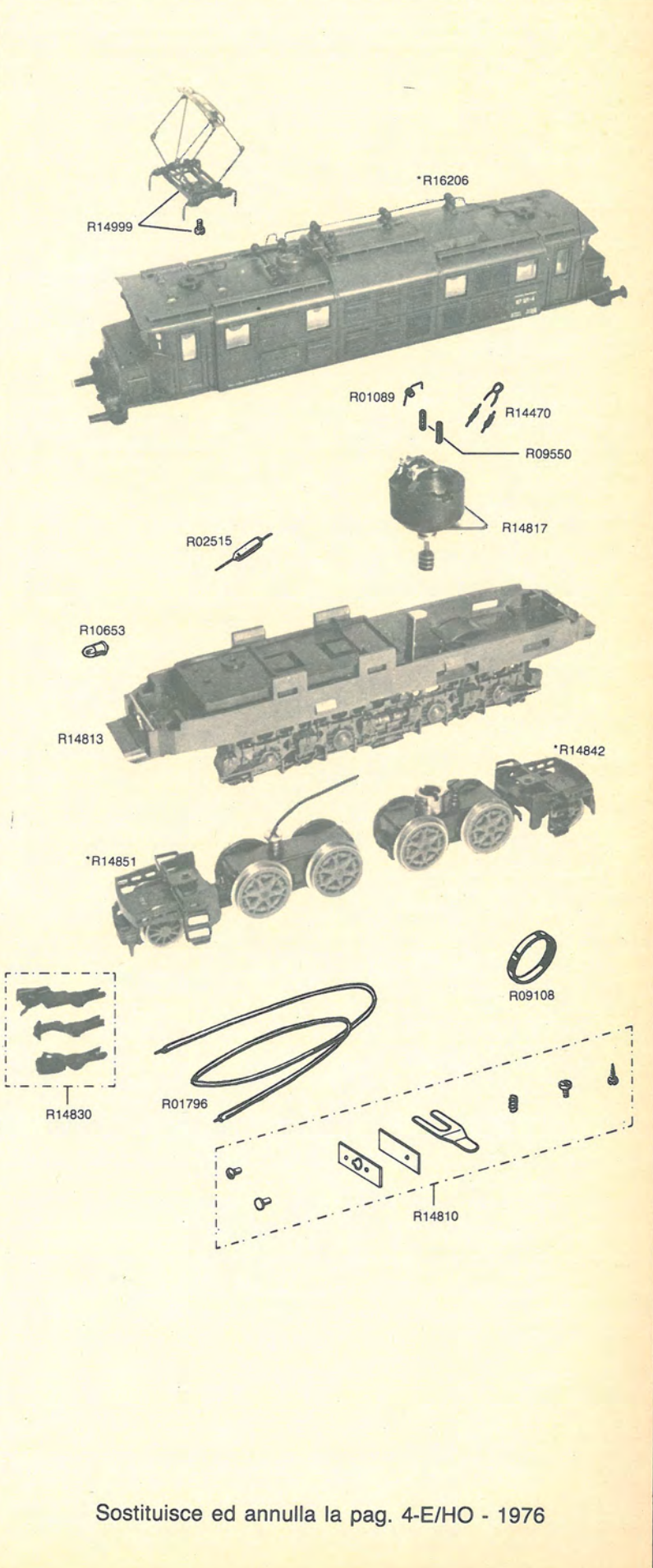
| Codice | Denominazione | Pezzi per conf. | |
|---------|-----------------------------------------------------------------------------------|-----------------|-------------------------------------------------------------------------------------|
| R01089 | Molla per spazzole motore | 6 |  |
| R01796 | Cavetto unipolare ultraflessibile (colore nero) | 10 mt. | |
| R02515 | Diode per l'inversione delle luci | 1 | |
| R09108 | Anello di adesione per ruote Ø 18 | 12 | |
| R09550 | Coppia di spazzole (rame e metalcarbone) per motore | 1 copp. | |
| R10653 | Lampadina 14 V. | 2 | |
| R14470 | Dispositivi antidisturbo radio-Tv | 1 | |
| R14810 | Serie di viti, molle, respingenti, lamelle per illuminaz. e forcella fiss. motore | 1 | |
| R14813 | Telaio completo di lamelle prendicorrente e commutatore | 1 | |
| R14817 | Motore completo di vite senza fine | 1 | |
| R14830 | Serie coppie di ganci (tre versioni) | 1 | |
| *R14842 | Gruppo articolato completo di ruote motrici | 1 | |
| *R14851 | Gruppo articolato completo di ruote folli | 1 | |
| R14999 | Pantografo con vite di fissaggio | 2 | |
| *R16206 | Carrozzeria completa | 1 | |

Sostituisce ed annulla la pag. 4-E/HO - 1976

* Parte rifornibile fino all'esaurimento delle scorte — La fatturazione viene fatta per singolo pezzo

| Codice | Denominazione | Pezzi per conf. |
|---------|--------------------------------------------------------------------------------------|-----------------|
| R01089 | Molla per spazzole motore | 6 |
| R01796 | Cavetto unipolare ultraflessibile | 10 mt. |
| R02515 | Diodo per l'inversione delle luci | 1 |
| R09108 | Anello di adesione per ruote Ø 18 | 12 |
| R09550 | Coppia spazzole (rame e metalcarbone) per motore | 1 copp. |
| R11096 | Lampadina 14 V | 2 |
| R14470 | Dispositivi antidisturbo radio-Tv | 1 |
| R14810 | Serie di viti, molle, respingenti, lamelle per illuminaz. e forcina fissaggio motore | 1 |
| R14813 | Telaio completo di lamelle prendicorrente e commutatore | 1 |
| R14817 | Motore completo di vite senza fine | 1 |
| R14827 | Gruppo articolato completo di ruote motrici | 1 |
| R14830 | Serie di coppie di ganci (tre versioni) | 1 |
| R14839 | Gruppo articolato completo di ruote folli | 1 |
| R14999 | Pantografo con vite di fissaggio | 2 |
| *R16985 | Carrozzeria completa per art. 1672 | 1 |
| *R16986 | Carrozzeria completa per art. 1673 | 1 |
| R21447 | Carrozzeria completa per art. 1677 | 1 |

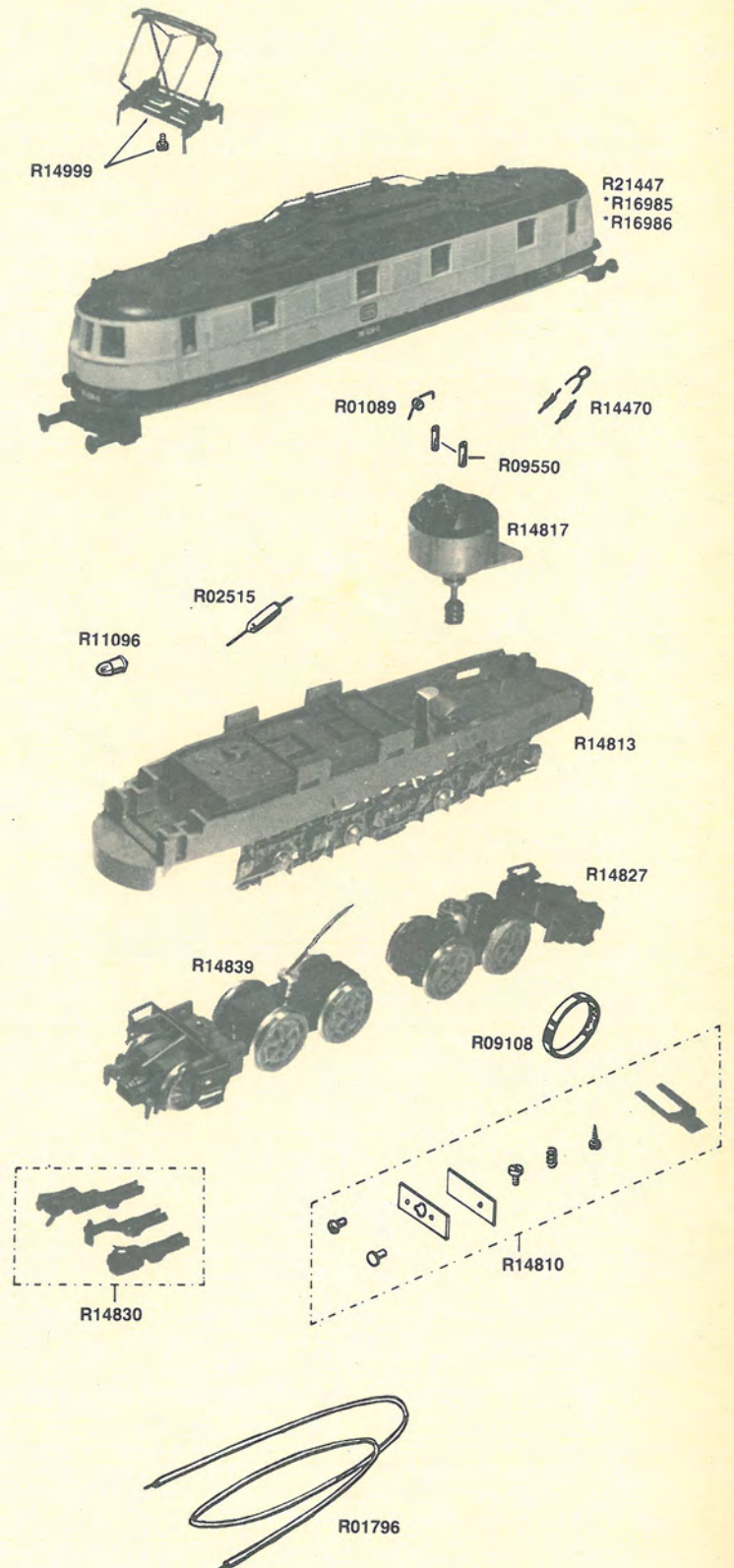

Sostituisce ed annulla la pag. 5-E/HO - 1988

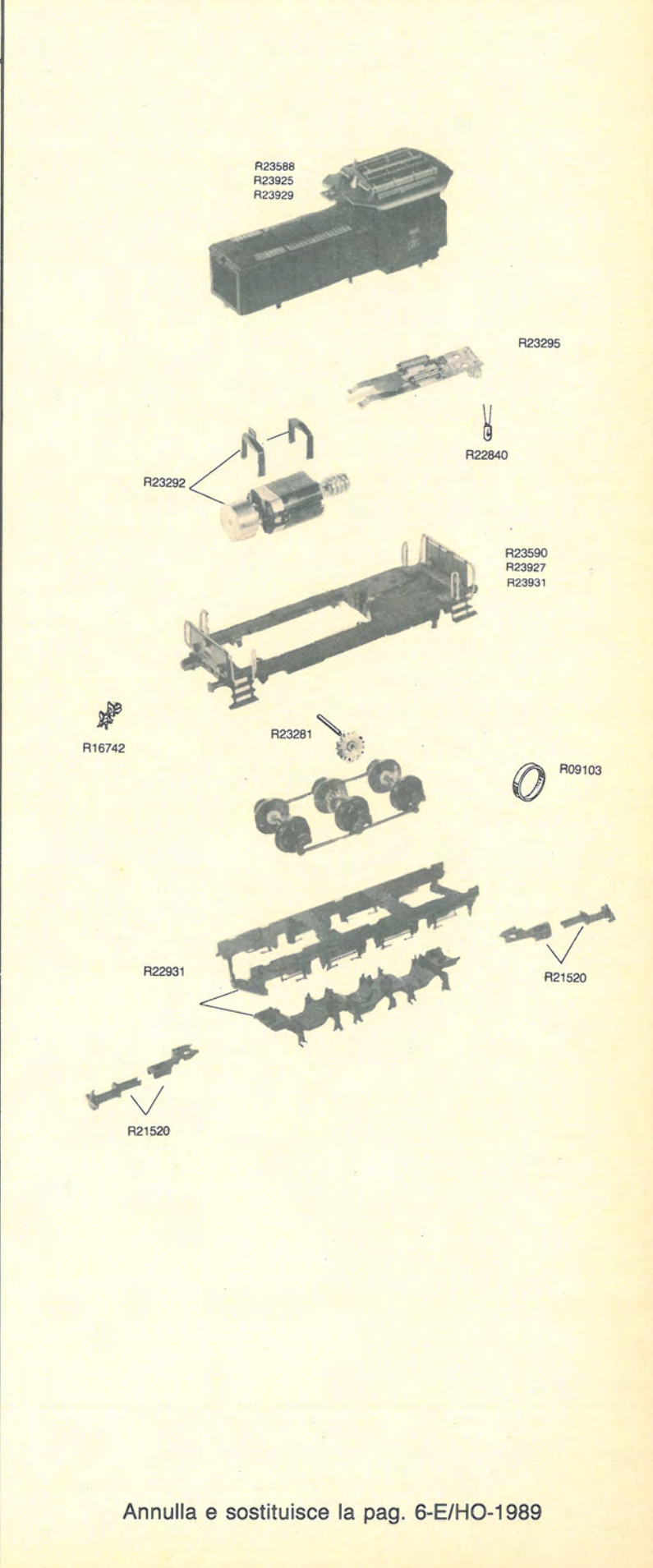
| Codice | Denominazione | Pezzi per conf. | |
|--------|--------------------------------------------------------------------------------------------------------------------------------|-----------------|-------------------------------------------------------------------------------------|
| R09103 | Anello di aderenza per ruote motrici - Haftreifen | 12 |  |
| R16742 | Gancio finto - Modellkupplung | 12 | |
| R21520 | Serie di ganci e cassette portagancio - Satz Kupplungen mit Halter | 1 | |
| R22840 | Lampadina 14V (a bulbo) - Glühlampe 14V | 2 | |
| R22931 | Carter con fiancate per telaio - Abdeckplatte und Seitenteile für Grundrahmen | 1 | |
| R23281 | Rodiggio completo di ingranaggi di rinvio e bielle di accoppiam. — Radsatz komplett mit Zwischenzahnrad, und Gestänge montiert | 1 | |
| R23292 | Motore c.c. completo — Motor | 1 | |
| R23295 | Dispositivo d'illuminazione completo — Schaltplatine mit Beleuchtung | 1 | |
| R23588 | Carrozzeria completa «18820» per art. 1660 (marrone) — Gehäuse komplett «18820» für 1660, braun | 1 | |
| R23925 | Carrozzeria completa «18821» per art. 1661 (rossa) — Gehäuse komplett «18821» für 1661, rot | 1 | |
| R23590 | Base completa per carrozzeria marrone per art. 1660 — Unterbau für Gehäuse Em 3/3, braun (1660) | 1 | |
| R23927 | Base completa per carrozzeria rossa per art. 1661 — Unterbau für Gehäuse Em 3/3, rot (1661) | 1 | |
| R23929 | Carrozzeria completa «SZU» per art. 1662 — Gehäuse komplett «SZU» für 1662 | 1 | |
| R23931 | Base completa per carrozzeria «SZU» per art. 1662 — Unterbau für Gehäuse Em 3/3 «SZU» (1662) | 1 | |

Annulla e sostituisce la pag. 6-E/HO-1989

| Codice | Denominazione | Pezzi per conf. |
|--------|----------------------------------------------------------------------|-----------------|
| R01796 | Cavetto flessibile nero | 10 mt |
| R21028 | Foglio cartelli di percorrenza | 6 |
| R21720 | Anello di aderenza per ruote motrici | 12 |
| R22046 | Telaio completo di lamelle p.c. e fibre ottiche | 1 |
| R22050 | Serie di respingenti, barra di agg. e particolari | 1 |
| R22075 | Motore completo di ingranaggio | 1 |
| R22359 | Dispositivo di illuminazione completo | 1 |
| R22493 | Carrello motore completo di trasmissione | 1 |
| R22494 | Carrello folle completo | 1 |
| R23072 | Carrozzeria completa per ALn 56 2011 art. 1790 | 1 |
| R23073 | Carrozzeria completa per ALn 56 2059 art. 1789 | 1 |
| R23550 | Carrozzeria completa per AD 5602 F.V.S. art. 1792 | 1 |
| R23555 | Carrozzeria completa per ALn 56 2037 FS «Antifortunistica» art. 1791 | 1 |

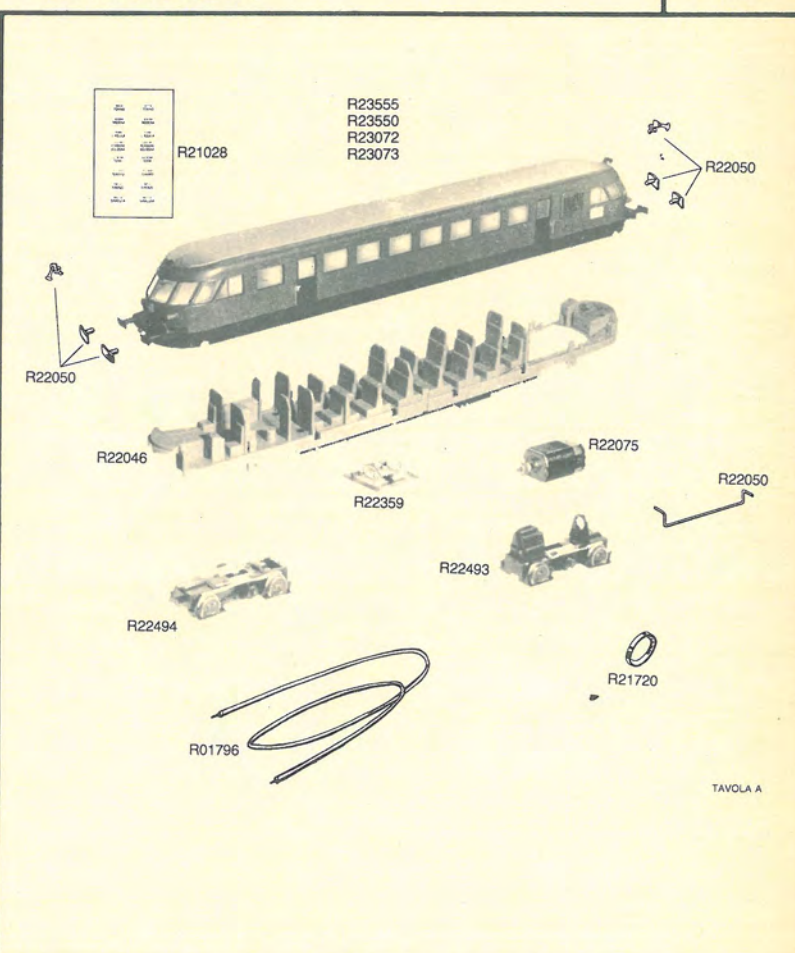

Automotrici ALn 56 e ALn 556 art. 2462-2463-2464-2469 — UNITÀ RIMORCHIATA —

| Codice | Denominazione | Pezzi per conf. |
|----------|---------------------------------------------------|-----------------|
| R21028 | Foglio cartelli di percorrenza | 6 |
| R22050 | Serie di respingenti, barra di agg. e particolari | 1 |
| R22066 | Telaio | 1 |
| * R22492 | Carrozzeria completa per ALn 556.2259 | 1 |
| R22494 | Carrello folle completo | 1 |
| R23074 | Carrozzeria completa per ALn 56 2034 art. 2464 | 1 |
| R23075 | Carrozzeria completa per ALn 56 2039 art. 2463 | 1 |
| R23551 | Carrozzeria completa per AD 5603 F.V.S. art. 2469 | 1 |

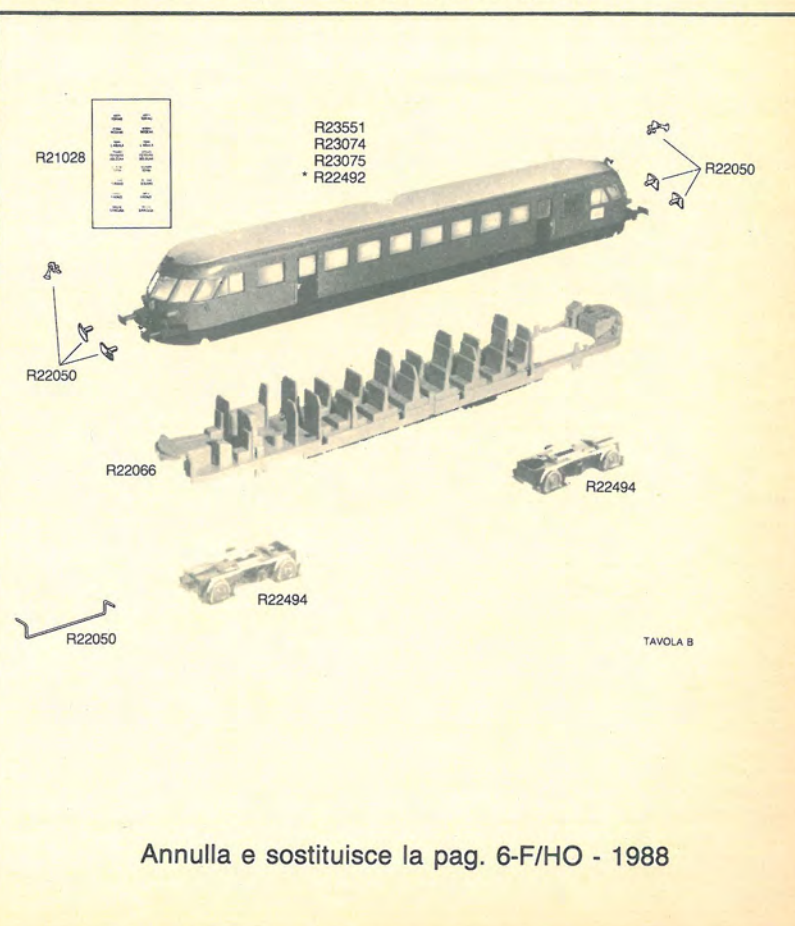

Annulla e sostituisce la pag. 6-F/HO - 1988

| Codice | Denominazione | Pezzi per conf. |
|--------|---------------------------------------------------------------------------------------------------------------------------------------|-----------------|
| R00485 | Vite autofil. 2 SP x 6,35 TC4 per fiss. carter | 12 |
| R00760 | Lampadina 12 V. | 2 |
| R01031 | Viola portalampadina | 2 |
| R01089 | Molla per spazzole motore | 6 |
| R01796 | Cavetto unipolare ultraflessibile (colore nero) | 10 mt. |
| R02515 | Diode per l'inversione delle luci | 1 |
| R04900 | Gancio anteriore tipo NMRA per art. 1801, 1825 e 1829 | 6 |
| R04908 | Molla di tensione per i ganci R04900, R09148, R09707 e R09847 | 100 |
| R09090 | Vite autofil 2 P x 22 TC 4 per fiss. carrozzeria | 12 |
| R09103 | Anello di adesione per ruote Ø 11 | 12 |
| R09114 | Tromba | 12 |
| R09118 | Telaio completo per unità motrice | 1 |
| R09120 | Carrello motore completo per art. 1819, 1801-1, 1825-1, 1829-1, 1925, 1926, 1927, 1928, 1929, 1930, 1946 | 1 |
| R09138 | Carrello folle anteriore completo | 1 |
| R09142 | Molla supporto lampadina | 6 |
| R09144 | Carrello folle posteriore completo per unità rimorchiata | 1 |
| R09550 | Coppia di spazzole (rame e metalcarbonte) per motore | 1 |
| R09707 | Gancio anteriore con presganciatore per art. 1801, 1825 e 1829 | 6 |
| R09819 | Telaio completo per unità rimorchiata | 1 |
| R09847 | Gancio posteriore con presganciatore per art. 1829 | 6 |
| R12337 | Motore c.c. completo di vite senza fine per art. 1819, 1801-1, 1825-1, 1829-1, 1925, 1926, 1927, 1928, 1929, 1930, 1946 | 1 |
| R14470 | Dispositivi antidisturbo radio-Tv | 1 |
| R15364 | Coppia di ganci tipo NMRA (anteriore e posteriore) per art. 1819, 1801-1, 1825-1, 1829-1, 1925, 1926, 1927, 1928, 1929, 1930, 1946 | 6 copp. |
| R15741 | Coppia di ganci (anter. e poster.) con presganciatore per art. 1819, 1801-1, 1825-1, 1829-1, 1925, 1926, 1927, 1928, 1929, 1930, 1946 | 6 copp. |
| R22538 | Carrozzeria completa con scritte «Southern» | 1 |
| R22984 | Carrozzeria completa con scritte «Rio Grande» | 1 |

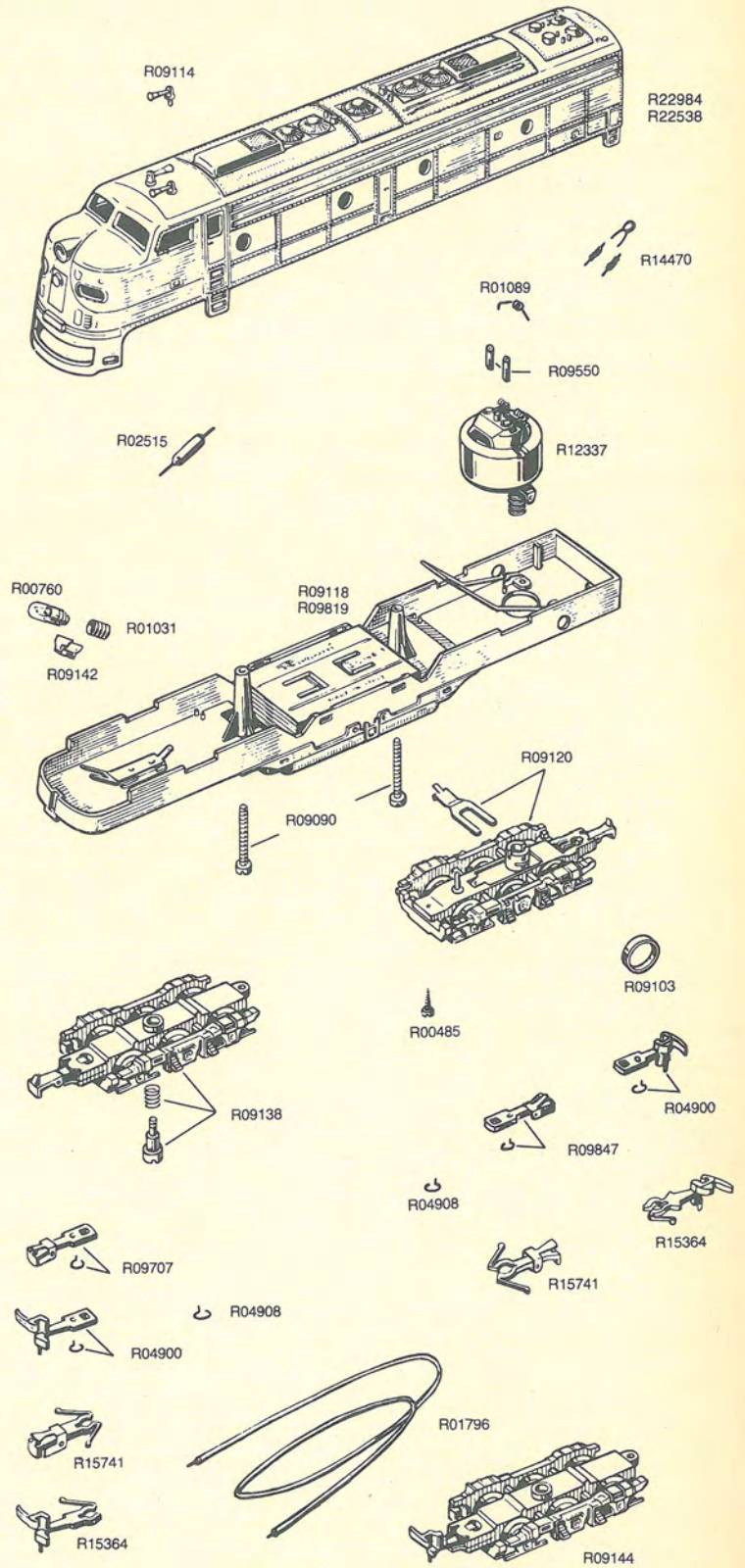

Sostituisce ed annulla la pag. 3-G/HO - 1989

| Codice | Denominazione | Pezzi per conf. |
|----------|-------------------------------------------------------------------------------|-----------------|
| R00816 | Anello di adesione per ruote Ø 12,5 | 12 |
| R00969 | Dado 2,6 MA x 2 TE 6 per fissaggio carrello folle al telaio | 12 |
| R01089 | Molla per spazzole motore | 6 |
| R01108 | Vite autofil. 2 SP x 4,76 TC 4 per fiss. carter e lamelle p.c. alle lampadine | 12 |
| R01796 | Cavetto unipolare ultraflessibile (colore nero) | 10 mt. |
| R02515 | Diode per l'inversione delle luci | 1 |
| R09550 | Coppia di spazzole (rame e metalcarbone) per motore | 1 copp. |
| R10653 | Lampadina 14 V. | 2 |
| R12304 | Motore completo di vite senza fine | 1 |
| R12309 | Carrello motore completo di gancio, perno e forcella di fissaggio | 1 |
| R12313-1 | Carrello folle completo di gancio e vite-perno di fissaggio | 1 |
| R12317 | Telaio completo di supporti lampadine e cavetti di collegamento | 1 |
| R12653 | Carrozzeria completa per art. 1996, 1996-1 e 1996-2 | 1 |
| R14470 | Dispositivi antidisturbo radio-Tv | 1 |
| R15264 | Serie di coppie di ganci (tre versioni) | 1 |
| *R19942 | Carrozzeria completa per art. 1997 | 1 |
| *R12307 | Carrello motore completo | 1 |

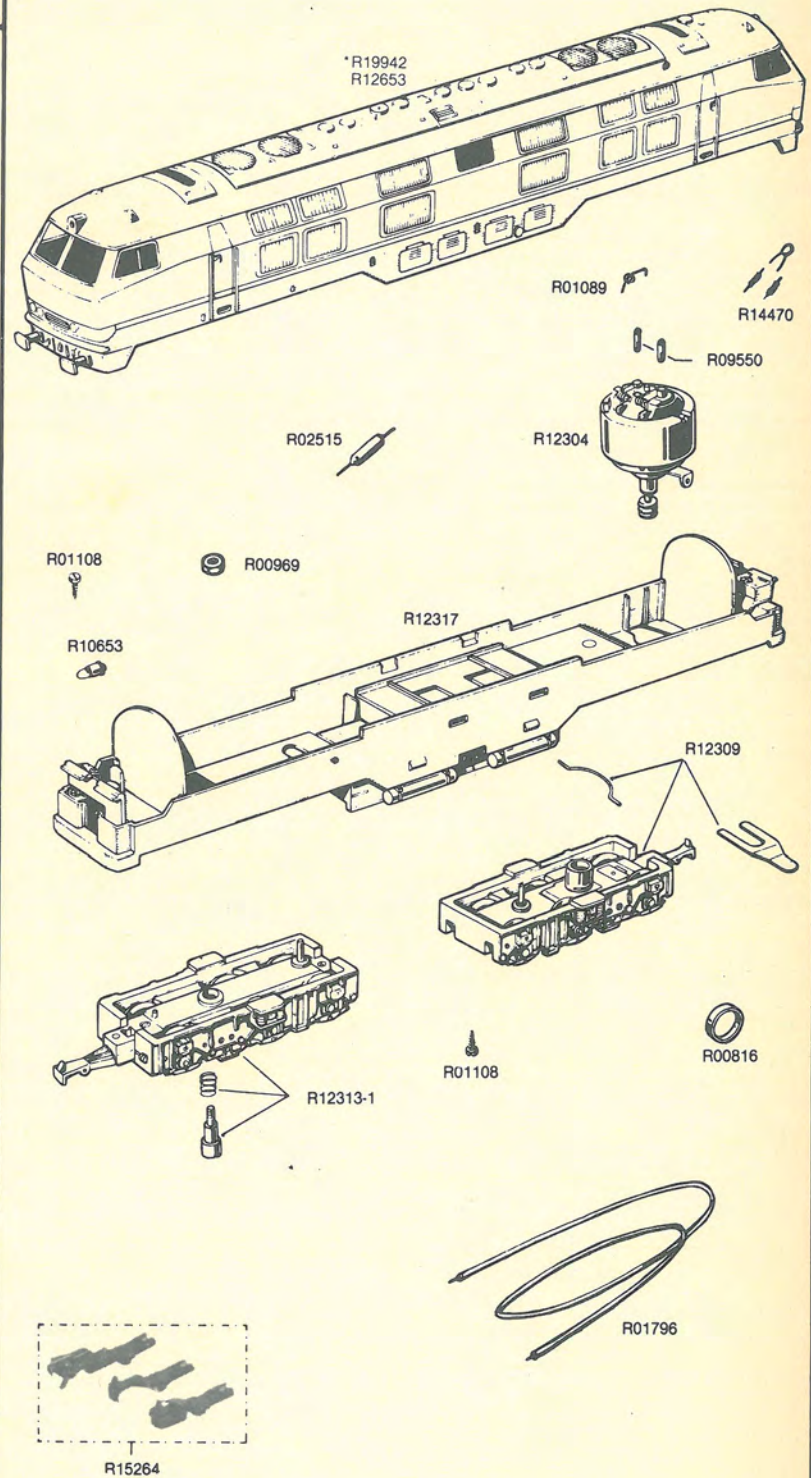

Sostituisce ed annulla la pag. 5-G/HO - 1987

| Codice | Denominazione | Pezzi per conf. |
|---------|-------------------------------------------------------------------------------|-----------------|
| R00816 | Anello di aderenza per ruote Ø 12,5 | 12 |
| R00969 | Dado 2,6 MA x 2 TE 6 per fissaggio carrello folle al telaio | 12 |
| R01089 | Molla per spazzole motore | 6 |
| R01108 | Vite autofil. 2 SP x 4,76 TC 4 per fiss. carter e lamelle p.c. alle lampadine | 12 |
| R01796 | Cavetto unipolare ultraflessibile (colore nero) | 10 mt. |
| R02515 | Diode per l'inversione delle luci | 1 |
| R09550 | Coppia di spazzole (rame e metalcarbone) per motore | 1 copp. |
| R10653 | Lampadina 14 V. | 2 |
| R12304 | Motore completo di vite senza fine | 1 |
| R12317 | Telaio completo di supporti lampadine e cavetti di collegamento | 1 |
| R12653 | Carrozzeria completa per art. 1099, 1099-1 | 1 |
| R14470 | Dispositivi antidisturbo radio-Tv | 1 |
| R15120 | Relé d'inversione | 1 |
| R15213 | Carrello folle completo di pattino, gancio e vite-perno di fissaggio | 1 |
| R15214 | Carrello motore completo di gancio, perno e forcella di fissaggio | 1 |
| R15264 | Serie di coppie di ganci (tre versioni) | 1 |
| R15336 | Pattino prendicorrente per terza rotaia, con vite di fissaggio | 1 |
| *R19942 | Carrozzeria completa per art. 1086 | 1 |

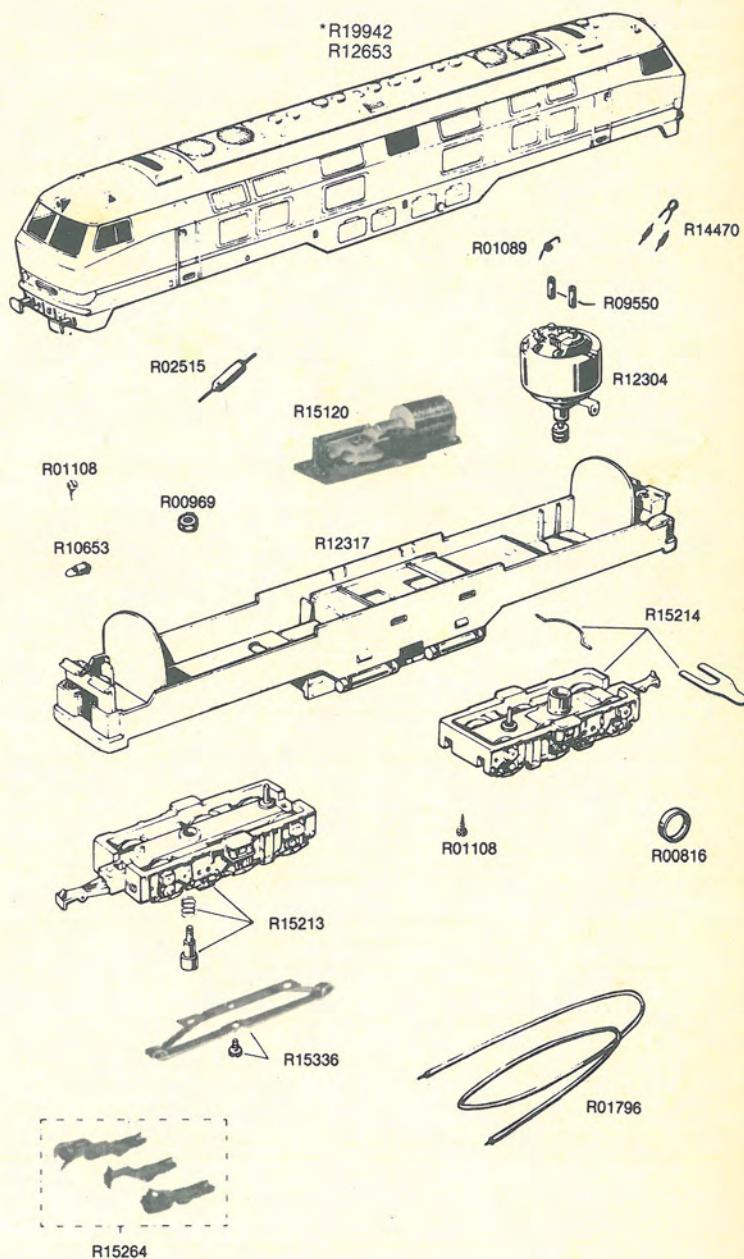

Sostituisce ed annulla la pag. 1-H/HO - 1987

| Codice | Denominazione | Pezzi per conf. |
|---------|-------------------------------------------------------------------------------|-----------------|
| R00485 | Vite autofil. 2 SP × 6,35 TC per fissaggio carter, zavorre e carrozzeria | 12 |
| R00663 | Boccola distanz. Ø 2,3 × Ø 3 × 3,5 per biellismi | 50 |
| R00746 | Supporto per mancorrenti | 24 |
| R01022 | Boccola distanz. Ø 3,1 × Ø 4 × 0,7 per biellismi | 50 |
| R01029 | Biellismo completo (destro e sinistro) | 1 copp. |
| R01030 | Boccola distanz. Ø 2,6 × Ø 3,5 × 0,8 per biellismi | 50 |
| R01044 | Fanale completo di lente e maniglia | 12 |
| R01089 | Molla per spazzole motore | 6 |
| R01092 | Coppia di respingenti a testa piatta e tonda | 6 copp. |
| R01108 | Vite autofil. 2 SP × 4,76 TC 4 per fissaggio inversore | 12 |
| R01773 | Vite autofil. 2 P × 9,52 TC 4 per fissaggio blocco cilindri | 12 |
| R01775 | Vite perno 1,7 MA × 3,2/5,1 TE 3, con rondella, per asse con ruote posteriore | 12 |
| R01776 | Vite perno 1,7 MA × 3,2/7,3 TE 3, con rondella, per asse con ruote centrale | 12 |
| R01777 | Vite perno 1,7 MA × 3,2/4 TE 3, con rondella, per asse con ruote anteriore | 12 |
| R01796 | Cavetto unipolare ultraflessibile (colore nero) | 10 mt. |
| R02468 | Carrozzeria completa | 1 |
| R02490 | Boccola distanz. Ø 2,3 × Ø 3,8 × 0,6 per biellismi | 50 |
| R09550 | Coppia di spazzole (rame e metalcarbone) per motore | 1 copp. |
| R11096 | Lampadina 14 V | 2 |
| R14470 | Dispositivi antidisturbo radio-Tv | 1 |
| R15120 | Relé d'inversione | 1 |
| *R15263 | Telaio completo di pattino | 1 |
| R15264 | Serie di coppie di ganci (tre versioni) | 1 |
| *R15268 | Serie di assi con ruote con perni ed ingranaggio di rinvio | 1 |
| R15274 | Motore completo di vite senza fine | 1 |
| R15336 | Pattino prendicorrente per terza rotaia, con vite di fissaggio | 1 |

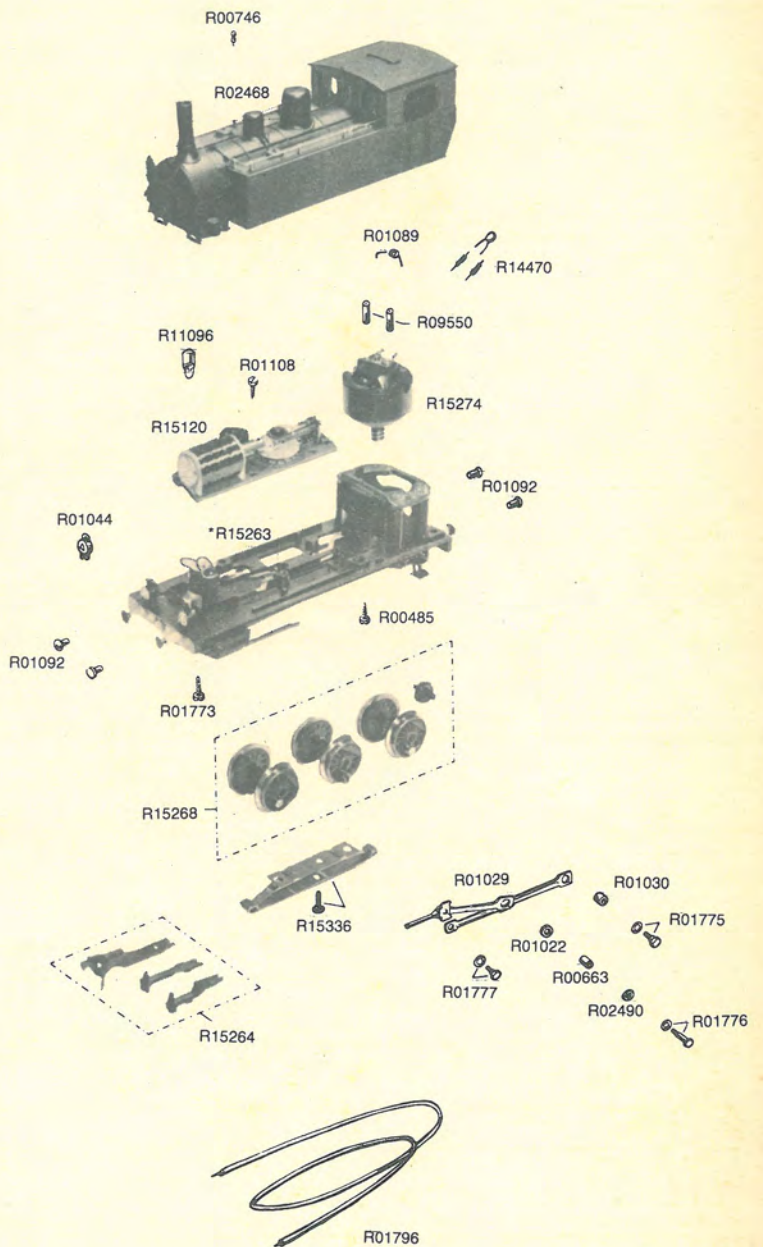

Sostituisce ed annulla la pag. 2-H/HO - 1976

| Codice | Denominazione | Pezzi per conf. |
|--------|---------------------------------------------------------------------------------------|-----------------|
| R01089 | Molla per spazzole motore | 6 |
| R01108 | Vite autofil. 2 SP x 4,76 TC 4 per fissaggio inversore | 12 |
| R01796 | Cavetto unipolare ultraflessibile (colore nero) | 10 mt. |
| R02515 | Diode per l'inversione delle luci | 1 |
| R09108 | Anello di adesione per ruote Ø 18 | 12 |
| R09550 | Coppia spazzole (rame e metalcarbone) per motore | 1 copp. |
| R11096 | Lampadina 14 V | 2 |
| R14470 | Dispositivi antidisturbo radio-Tv | 1 |
| R14810 | Serie di viti, molle, respingenti, lamelle per illuminaz. e forcella fissaggio motore | 1 |
| R14817 | Motore completo di vite senza fine | 1 |
| R14820 | Telaio completo di lamelle prendicorrente e commutatore | 1 |
| R14830 | Serie di coppie di ganci (tre versioni) | 1 |
| R14836 | Gruppo articolato completo di ruote folli e pattino per art. 1098 | 1 |
| R14848 | Gruppo articolato completo di ruote motrici per art. 1098 | 1 |
| R14849 | Gruppo articolato completo di ruote motrici per art. 1095 e 1096 | 1 |
| R14853 | Gruppo articolato completo di ruote folli e pattino per art. 1095 e 1906 | 1 |
| R14999 | Pantografo con vite di fissaggio | 2 |
| R15120 | Relé d'inversione | 1 |
| R15276 | Carrozzeria completa per art. 1098 | 1 |
| R15336 | Pattino prendicorrente per terza rotaia, con vite di fissaggio | 1 |
| R15377 | Carrozzeria completa per art. 1096 | 1 |
| R15378 | Carrozzeria completa per art. 1095 | 1 |

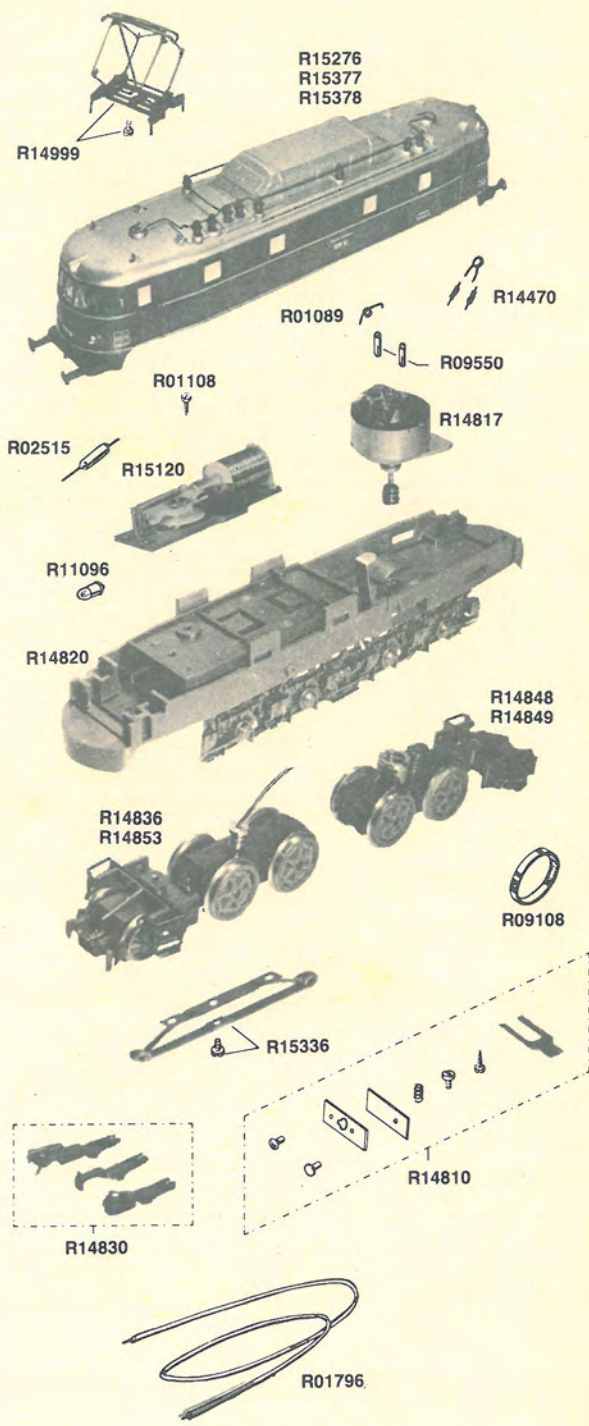

Sostituisce ed annulla la pag. 3-H/HO - 1988

| Codice | Denominazione | Pezzi per conf. |
|---------|-----------------------------------------------------------------------------------|-----------------|
| R01089 | Molla per spazzole motore | 6 |
| R01108 | Vite autofil. 2 SP x 4,76 TC 4 per fissaggio inversore | 12 |
| R01796 | Cavetto unipolare ultraflessibile (colore nero) | 10 mt. |
| R02515 | Diode per l'inversione delle luci | 1 |
| R09108 | Anello di adesione per ruote Ø 18 | 12 |
| R09550 | Coppia spazzole (rame e metalcarbone) per motore | 1 copp. |
| R10653 | Lampadina 14 V | 2 |
| R14470 | Dispositivi antidisturbo radio-Tv | 1 |
| R14810 | Serie di viti, molle, respingenti, lamelle per illuminaz. e forcilla fiss. motore | 1 |
| R14817 | Motore completo di vite senza fine | 1 |
| R14820 | Telaio completo di lamelle prendicorrente e commutatore | 1 |
| R14830 | Serie di coppie di ganci (tre versioni) | 1 |
| R14999 | Pantografo con vite di fissaggio | 2 |
| R15120 | Relé d'inversione | 1 |
| R15336 | Pattino prendicorrente per terza rotaia, con vite di fissaggio | 1 |
| *R16013 | Gruppo articolato completo di ruote folli e pattino | 1 |
| *R16014 | Gruppo articolato completo di ruote motrici | 1 |
| *R16206 | Carrozzeria completa | 1 |

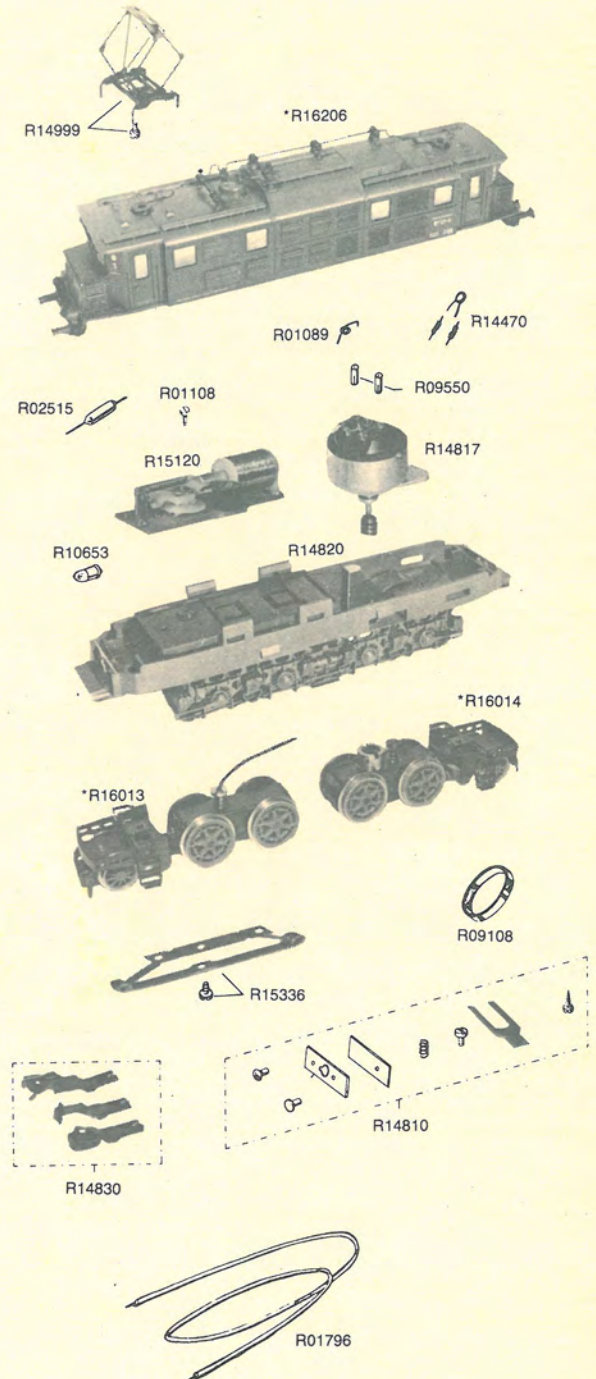

Sostituisce ed annulla la pag. 4-H/HO - 1976

| Codice | Denominazione | Pezzi per conf. |
|---------|---------------------------------------------------------------------------------------|-----------------|
| R01089 | Molla per spazzole motore | 6 |
| R01108 | Vite autofil. 2 SP x 4,76 TC 4 per fissaggio inversore | 12 |
| R01796 | Cavetto unipolare ultraflessibile (colore nero) | 10 mt. |
| R02515 | Diodo per l'inversione delle luci | 1 |
| R09108 | Anello di adesione per ruote Ø 18 | 12 |
| R09550 | Coppia spazzole (rame e metalcarbone) per motore | 1 copp. |
| R11096 | Lampadina 14 V | 2 |
| R14470 | Dispositivi antidisturbo radio-Tv | 1 |
| R14810 | Serie di viti, molle, respingenti, lamelle per illuminaz. e forcella fissaggio motore | 1 |
| R14817 | Motore completo di vite senza fine | 1 |
| R14820 | Telaio completo di lamelle prendicorrente e commutatore | 1 |
| R14830 | Serie di coppie di ganci (tre versioni) | 1 |
| R14858 | Gruppo articolato completo di ruote folli e pattino | 1 |
| R14999 | Pantografo con vite di fissaggio | 2 |
| R15120 | Relé d'inversione | 1 |
| R15336 | Pattino prendicorrente per terza rotaia, con vite di fissaggio | 1 |
| R16011 | Gruppo articolato completo di ruote motrici | 1 |
| *R16985 | Carrozzeria completa per art. 1092 | 1 |
| *R16986 | Carrozzeria completa per art. 1089 | 1 |
| R21447 | Carrozzeria completa per art. 1090 | 1 |

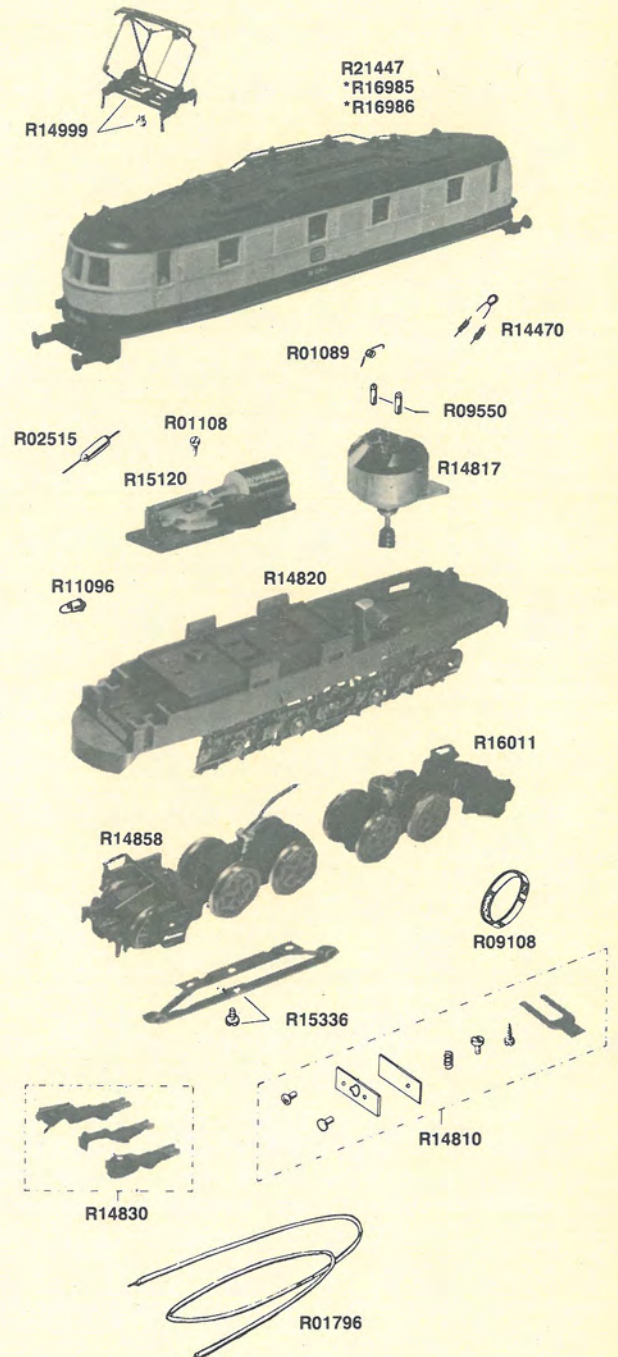

Sostituisce ed annulla la pag. 5-H/HO - 1988

| Codice | Denominazione | Pezzi per conf. |
|---------|-------------------------------------------------------------------------------------|-----------------|
| R00485 | Vite autofil. 2 SP × 6,35 TC 4 per fiss. carter, zavorra, supporto biellismo e relé | 12 |
| R00847 | Vite autofil. 2 SP × 9,52 TC 3,2 per fissaggio caldaia | 12 |
| R01089 | Molla per spazzole motore | 6 |
| R01218 | Vite 2,6 MA × 2,5 TC 4 per fissaggio motore | 12 |
| R01796 | Cavetto unipolare ultraflessibile (colore nero) | 10 mt. |
| R02515 | Diodo per l'inversione delle luci | 1 |
| R09104 | Anello di adeseone per ruote Ø 18,8 | 12 |
| R09550 | Coppia di spazzole (rame e metalcarbone) per motore | 1 copp. |
| R11096 | Lampadina 14 V. | 2 |
| R12806 | Motore c.c., completo | 1 |
| R14470 | Dispositivi antidisturbo radio-Tv | 1 |
| R15120 | Relé d'inversione | 1 |
| *R16632 | Serie di assi con ruote Ø 18,8 completi di perni di manovella per locomotiva | 1 |
| *R16654 | Telaio completo di trasmissione, carter, fanali pattino e barra di agganc. | 1 |
| *R16658 | Coppia di carrelli completi (anter. e poster.) per locomotiva | 1 copp. |
| *R1667 | Assortimenti di particolari per locomotiva e tender | 1 |
| *R16681 | Telaio per tender completo di zavorra e lamelle prendicorrente | 1 |
| *R16688 | Carrozzeria completa per tender | 1 |
| *R16725 | Coppia di respingenti a testa piatta e tonda | 6 copp. |
| *R16739 | Serie di ganci anteriori e posteriori (3 versioni) | 1 |
| R16742 | Gancio finto per telaio | 12 |
| *R16762 | Serie di viti, rondelle e boccole distanz. per biellismo | 1 |
| *R16772 | Serie di assi con ruote Ø 11 per tender | 1 |
| *R16806 | Carrozzeria completa di zavorra e coperchio camera fumo per locomotiva | 1 |
| *R16815 | Pattino prendicorrente per terza rotaia, con vite di fissaggio | 1 |
| *R17322 | Biellismo completo (destra e sinistra) | 1 copp. |

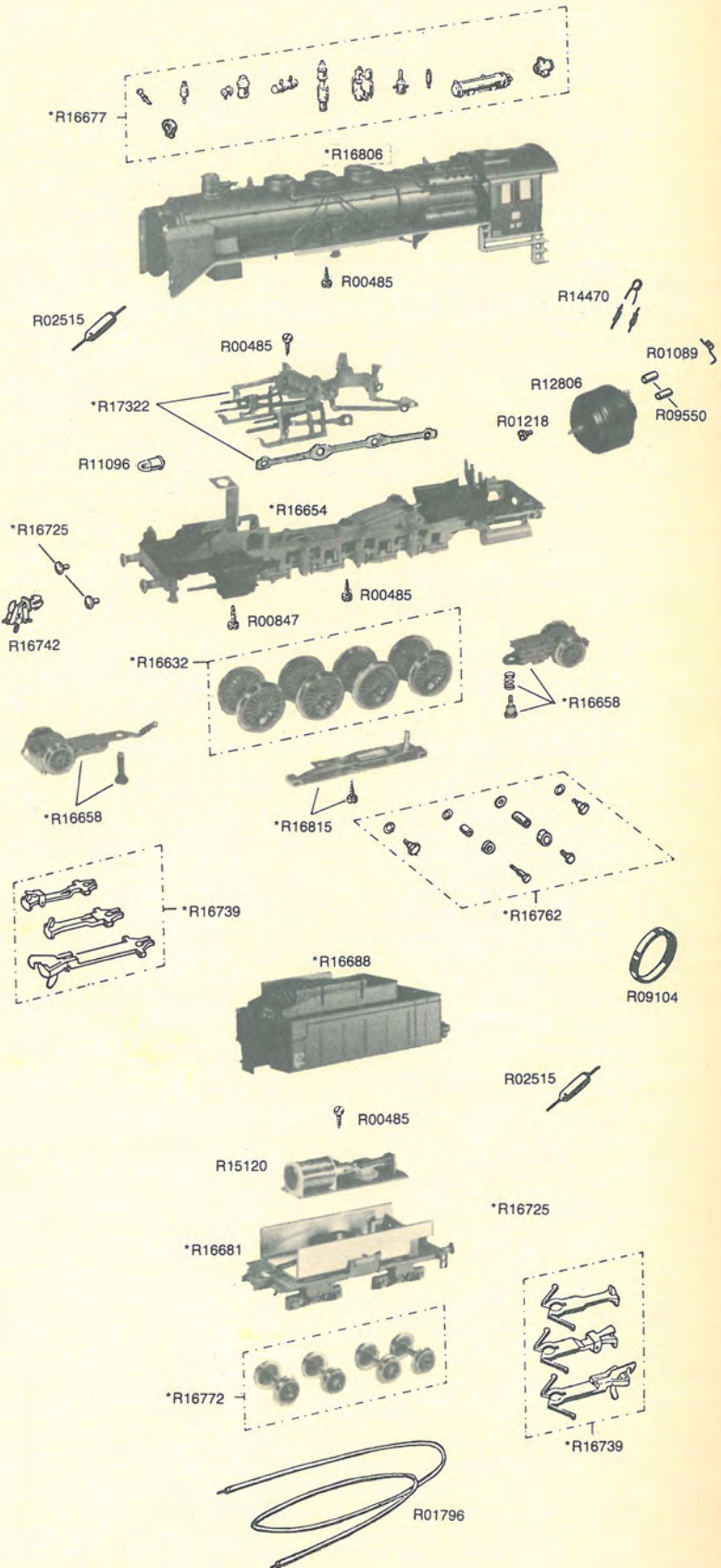

Sostituisce ed annulla la pag. 6-H/HO - 1978

| Codice | Denominazione | Pezzi per conf. |
|---------|------------------------------------------------------------------------------------------|-----------------|
| R00485 | Vite autofil. 2 SP × 6,35 TC 4 per fissaggio carter, zavorra e supporto biellismo e relé | 12 |
| R00847 | Vite autofil. 2 SP × 9,52 TC 3,2 per fissaggio caldaia | 12 |
| R01089 | Molla per spazzole motore | 6 |
| R01218 | Vite 2,6 MA × 2,5 TC 4 per fissaggio motore | 12 |
| R01796 | Cavetto unipolare ultraflessibile (colore nero) | 10 mt. |
| R02515 | Diodo per l'inversione delle luci | 1 |
| R09104 | Anello di adesione per ruote Ø 18,8 | 12 |
| R09550 | Coppia di spazzole (rame e metal-carbone) per motore | 1 copp. |
| R11096 | Lampadina 14 V. | 2 |
| R12806 | Motore c.c. completo | 1 |
| R14470 | Dispositivi antidisturbo radio-Tv | 1 |
| R15120 | Relé d'inversione | 1 |
| *R16677 | Assortimento di particolari per locomotiva e tender | 1 |
| *R16680 | Telaio per tender completo di zavorra e lamelle prendicorrente | 1 |
| *R16687 | Carrozzeria completa per tender | 1 |
| *R16719 | Telaio completo di trasmissione, carter, fanali, pattino e barra di agganciamento | 1 |
| *R16725 | Coppia di respingenti a testa piatta e tonda | 6 copp. |
| *R16739 | Serie di ganci anteriore e posteriori (3 versioni) | 1 |
| R16742 | Gancio finto per telaio | 12 |
| *R16762 | Serie di viti, rondelle e boccole distanziatrici per biellismo | 1 |
| *R16815 | Piattino prendicorrente per terza rotaia, con vite di fissaggio | 1 |
| *R17342 | Carrozzeria completa di zavorra e coperchio camera fumo per locomotiva | 1 |
| *R17527 | Biellismo completo (destro e sinistr.) | 1 copp. |
| *R17601 | Coppia di carrelli completi (anteriore e posteriore) per locomotiva | 1 copp. |
| *R17602 | Serie di assi con ruote Ø 18,8, completi di perni di manovella, per locomotiva | 1 |
| *R17607 | Serie di assi con ruote Ø 11 per tender | 1 |

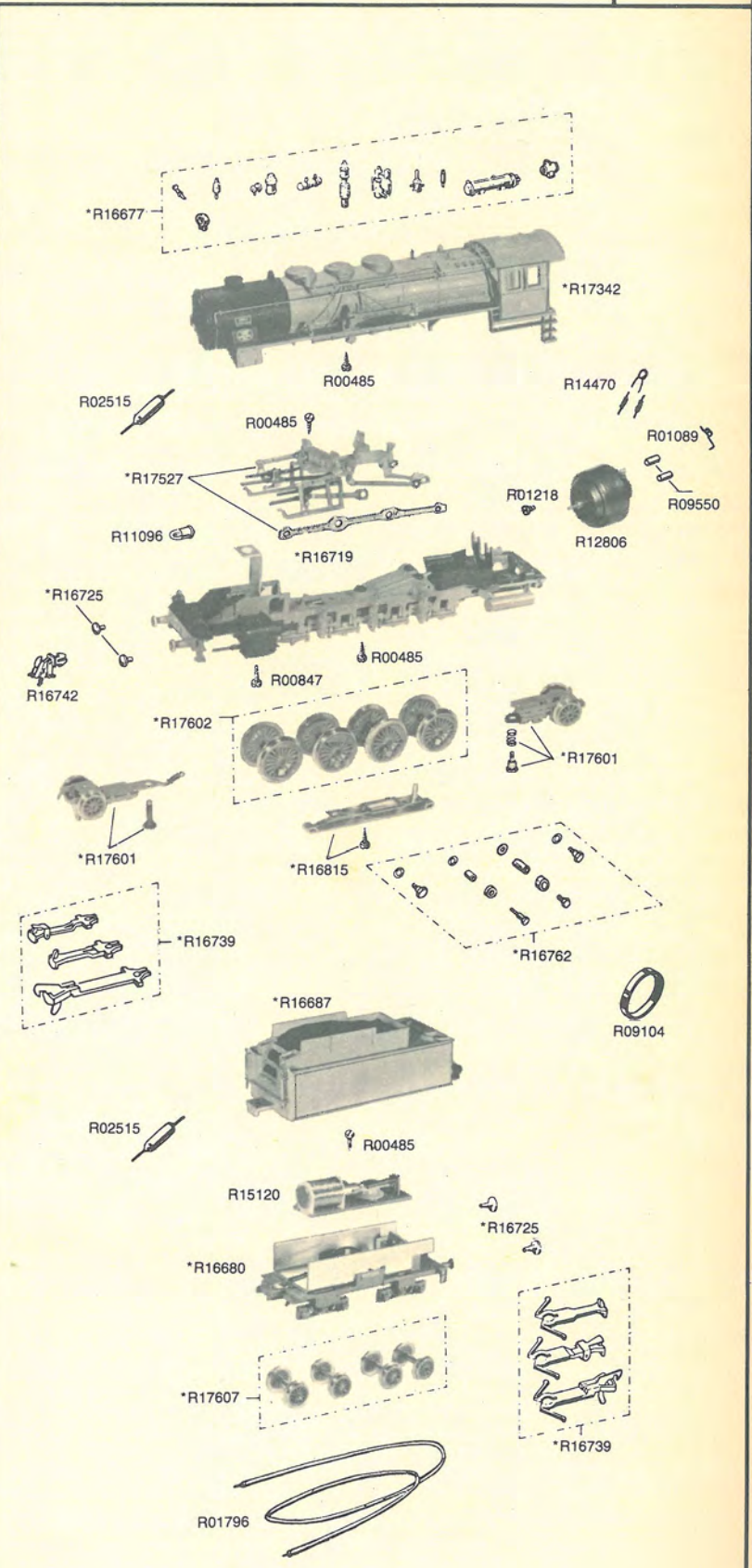

Sostituisce ed annulla la pag. 7-H/HO - 1978

* Parte rifornibile fino all'esaurimento delle scorte — La fatturazione viene fatta per singolo pezzo

| Codice | Denominazione | Pezzi per conf. |
|---------|----------------------------------------------------------------------------------|-----------------|
| R00485 | Vite autofil. 2 SP x 6,35 TC 4 per fissaggio relé | 12 |
| R00847 | Vite autofil. 2 SP x 9,52 TC 3,2 per fissaggio caldaia al telaio | 12 |
| R01089 | Molla per spazzole motore | 6 |
| R01108 | Vite autofil. 2 SP x 4,76 TC 4 per fissaggio supporti slitte e biellismo | 12 |
| R01218 | Vite 2,6 MA x 2,5 TC 4 per fiss. motore | 12 |
| R01234 | Vite 2,6 MA x 3,1/4 TC 5 per fiss. carenatura anteriore | 12 |
| R01773 | Vite autofil. 2 P x 9,52 TC 4 per fissaggio zavorra, carter e pattino | 12 |
| R01777 | Vite-perno 1,7 MA x 3,2/4 TE 3, con rondella per ruote anteriori | 12 |
| R01796 | Cavetto unipolare ultrasfres. (colore nero) | 10 mt. |
| R02039 | Vite-perno 1,7 MA x 3,2/4 TE 3, con rondella, per ruota poster. destra | 12 |
| R02515 | Diode per l'inversione delle luci | 1 |
| R04467 | Vite-perno 1,4 MA x 3,2 TE 3 per ruote centrali e poster. sinistra | 12 |
| R04755 | Boccola distanz. Ø 2,6 x Ø 3 x 3,5 per biellismi | 50 |
| R04763 | Rondella distanz. Ø 2,6 x Ø 4 x 0,3 per biellismi | 50 |
| R05311 | Molla di tensione per carrello anteriore | 12 |
| R07513 | Giunto di trasmissione | 12 |
| R09090 | Vite autofil. 2 SP x 22 TC 4 per fissaggio telaio alla caldaia | 12 |
| R09507 | Anello di adesione per ruote Ø 22,5 | 12 |
| R09550 | Coppia di spazzole (rame e metal-carbone) per motore | 1 copp. |
| R11096 | Lampadina 14 V. per locomotiva e tender | 2 |
| R12806 | Motore c.c. completo | 1 |
| R14470 | Dispositivi antidisturbo radio-Tv | 1 |
| R15120 | Relé d'inversione | 1 |
| R15264 | Serie di ganci per tender (tre versioni) | 1 |
| *R16725 | Coppia di respingenti a testa piatta e tonda | 6 copp. |
| R16742 | Gancio finto per telaio | 12 |
| *R17364 | Telaio completo di trasmissione e pattino per BR 10001 art 1091-1 | 1 |
| *R17365 | Telaio completo di trasmissione e pattino per BR 10002 art. 1091-2 | 1 |
| *R17385 | Telaio completo di trasmissione e pattino per BR 10001 art. 1091-3 | 1 |
| *R17386 | Telaio completo di trasmissione e pattino per BR 10002 art. 1091-4 | 1 |
| *R17406 | Coppia di carrelli completi (anter. e poster.) per tender | 1 copp. |
| *R17411 | Carrozzeria tender completa di telaio per BR 10001 art 1091-1 e 1091-3 | 1 |
| *R17449 | Assortimento di ceppi-freno e particolari per locomotiva | 1 |
| *R17521 | Coppia di carrelli completi (anter. e poster.) per locomotiva | 1 copp. |
| *R17524 | Serie di assi con ruote Ø 22,5, con perni di manovella, per art. 1091-1 e 1091-2 | 1 |
| *R17679 | Pattino prendicorrente per terza rotaia, con vite di fissaggio | 1 |
| *R17910 | Carrozzeria tender compelta di telaio per BR 10002 art. 1091-2 e 1091-4 | 1 |
| *R17913 | Carrozzeria loco. completa per BR 10001 art. 1091-1 e 1091-3 | 1 |
| *R17914 | Carrozzeria loco. completa per BR 10002 art. 1091-2 e 1091-4 | 1 |
| *R17955 | Biellismo completo (destra e sinistra) | 1 copp. |
| *R17960 | Serie di carenature laterali ed anteriori per telaio locomotiva | 1 |
| *R19400 | Serie di assi con ruote Ø 22,5, con perni di manovella, per art. 1091-3 e 1091-4 | 1 |

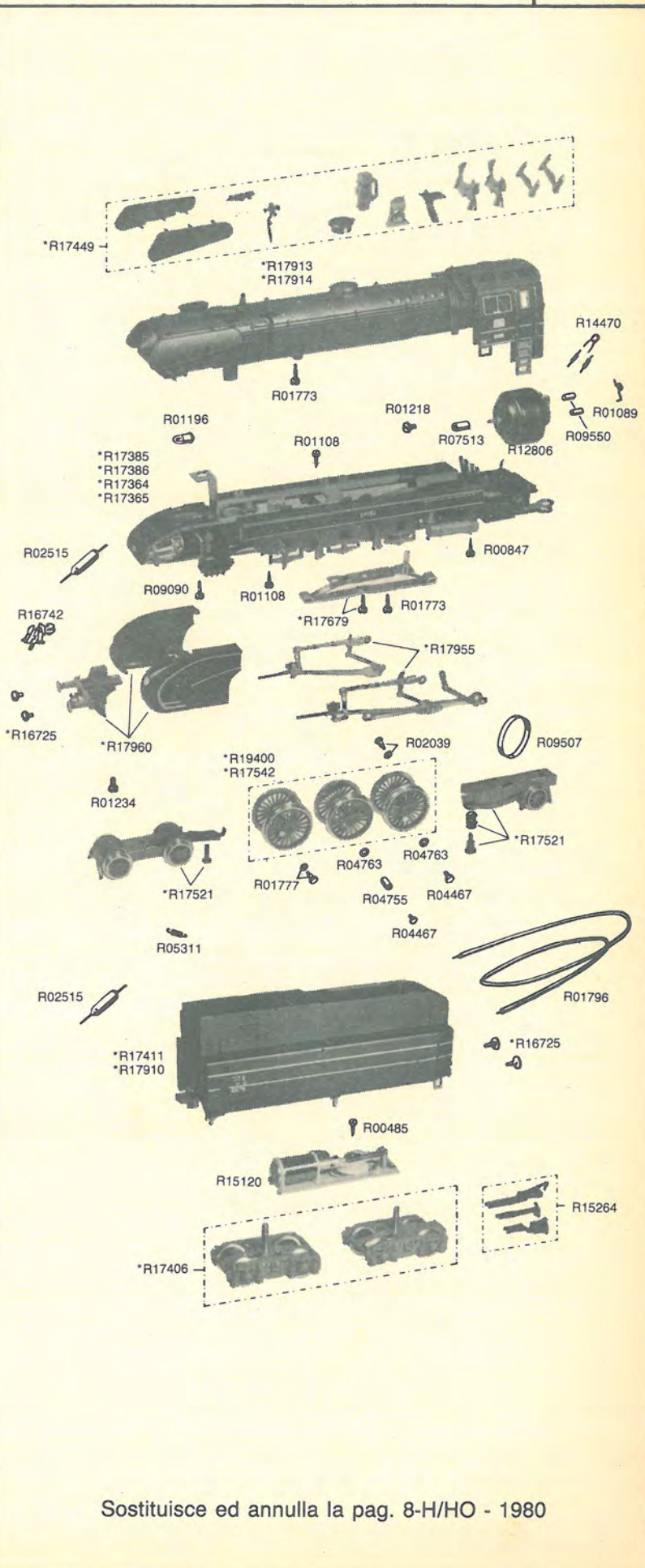

Sostituisce ed annulla la pag. 8-H/HO - 1980

| Codice | Denominazione | Pezzi per conf. |
|---------|-------------------------------------------------------------------------------------|-----------------|
| R00485 | Vite autofil. 2 SP × 6,35 TC 4 per fiss. carter, zavorra, supporto biellismo e relé | 12 |
| R01089 | Molla per spazzole motore | 6 |
| R01218 | Vite 2,6 MA × 2,5 TC 4 per fiss. motore | 12 |
| R01773 | Vite autofil. 2 P × 9,52 TC 4 per fiss. caldaia | 12 |
| R01796 | Cavetto unipolare ultraflessibile (colore nero) | 10 mt. |
| R02515 | Diodo per l'inversione delle luci | 1 |
| R09104 | Anello di adesione per ruote Ø 18,8 | 12 |
| R09550 | Coppia di spazzole (rame e metal-carbone) per motore | 1 copp. |
| R10653 | Lampadina 14 V, per locomotiva e tender | 2 |
| R12806 | Motore c.c. completo | 1 |
| R14470 | Dispositivi antidisturbo radio-Tv | 1 |
| R15120 | Relé d'inversione | 1 |
| R15264 | Serie di ganci posteriori (tre versioni) | 1 |
| *R16632 | Serie di assi con ruote Ø 18,8, completi di perni di manovella per locom. | 1 |
| *R16654 | Telaio completo di trasmissione, fanali, carter, pattino e barra di agganciamento | 1 |
| *R16658 | Coppia di carrelli completi (anteriore e posteriore) per locomotiva | 1 copp. |
| *R16677 | Assortimento di particolari per locomotiva | 1 |
| *R16725 | Coppia di respingenti a testa piatta e tonda per locomotiva e tender | 6 copp. |
| *R16739 | Serie di ganci anteriore (3 versioni) | 1 |
| R16742 | Gancio finto per telaio | 12 |
| *R16762 | Serie di viti, rondelle e boccole distanziatrici per biellismo | 1 |
| *R16815 | Pattino prendicorrente per terza rotaia, con vite di fissaggio | 1 |
| *R17322 | Biellismo completo (destro e sinistro) | 1 copp. |
| *R17656 | Coppia di carrelli completi (anteriore e posteriore) per tender | 1 copp. |
| *R18059 | Carrozzeria completa di zavorra, coperchio camera fumo e deflettori | 1 |
| *R18060 | Carrozzeria tender completa di telaio | 1 |

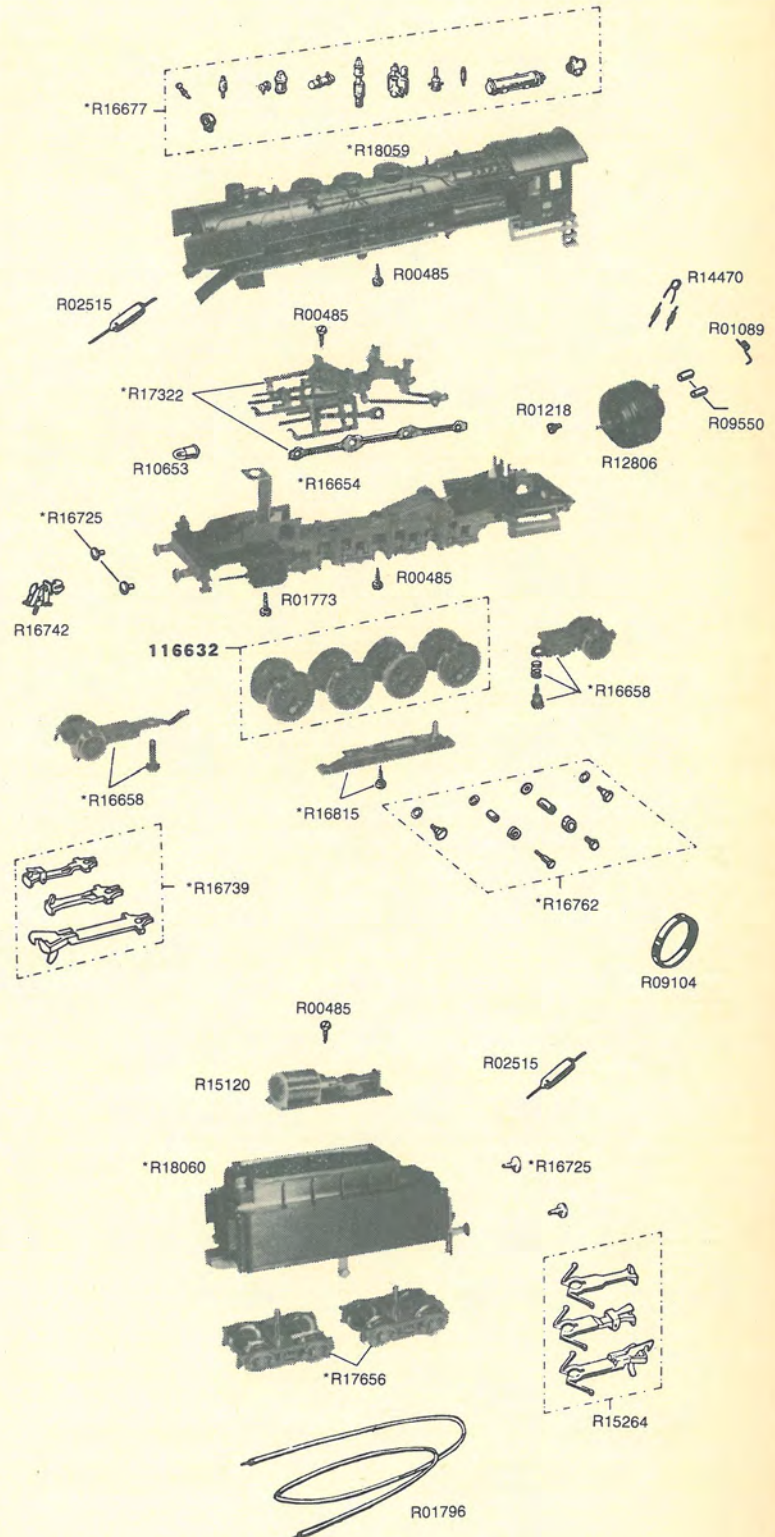

Sostituisce ed annulla la pag. 9-H/HO - 1978

| Codice | Denominazione | Pezzi per conf. |
|---------|----------------------------------------------------------------------------------------|-----------------|
| R00485 | Vite autofil. 2 SP x 6,35 TC 4 per fissaggio relé | 12 |
| R01089 | Molla per spazzole motore | 6 |
| R01108 | Vite autofil. 2 SP x 4,76 TC 4 per fissaggio biellismo | 12 |
| R01218 | Vite 2,6 MA x 2,5 TC 4 per fissaggio motore | 12 |
| R01773 | Vite autofil. 2 P x 9,52 TC 4 per fissaggio zavorra, caldaia e pattino | 12 |
| R01777 | Vite-perno 1,7 MA x 3,2/4 TE 3, con rondella per ruote anteriori | 12 |
| R01796 | Cavetto unipolare ultrasfles. (colore nero) | 10 mt. |
| R02039 | Vite-perno 1,7 MA x 3,2/4 TE 3, con rondella, per ruote posteriori | 12 |
| R02515 | Diode per l'inversione delle luci | 1 |
| R04467 | Vite-perno 1,4 MA x 3,2 TE 3 per ruote centrali | 12 |
| R04755 | Boccola distanz. Ø 2,6 x Ø 3 x 3,5 per biellismi | 50 |
| R04763 | Rondella distanz. Ø 2,6 x Ø 4 x 0,3 per biellismi | 50 |
| R07513 | Giunto di trasmissione | 12 |
| R09507 | Anello di adesione per ruote Ø 22,5 | 12 |
| R09550 | Coppia di spazzole (rame e metal-carbone) per motore | 1 copp. |
| R10653 | Lampadina 14 V. per locomotiva e tender | 2 |
| R12806 | Motore c.c. completo | 1 |
| R14470 | Dispositivi antidisturbo radio-Tv | 1 |
| R15120 | Relé d'inversione | 1 |
| R15264 | Serie di ganci per tender (tre versioni) | 1 |
| *R16725 | Coppia di respingenti a testa piatta e tonda | 6 copp. |
| R16742 | Gancio finto per telaio | 12 |
| *R17656 | Coppia di carrelli completi (anteriore e posteriore) per tender | 1 copp. |
| *R17679 | Pattino prendicorrente per terza rotaia, con vite di fissaggio | 1 |
| *R18645 | Carrozzeria tender completa di telaio per art. 1002 e 1002-1 | 1 |
| *R18739 | Carrozzeria tender completa di telaio per art. 1003 | 1 |
| *R18752 | Telaio loco. completo di trasmissione e pattino per art. 1002 | 1 |
| *R18761 | Telaio loco. completo di trasmissione e pattino per art. 1002-1 | 1 |
| *R18765 | Assortimento di ceppi freno e particolari locomotiva | 1 |
| *R18795 | Serie di assi con ruote Ø 22,5, completi di perni di manovella per art. 1002 | 1 |
| *R18961 | Coppia di carrelli completi (anteriore e posteriore) per locomotiva | 1 copp. |
| *R19070 | Biellismo completo (destro e sinistro) | 1 copp. |
| *R19196 | Caldaia con cabina completa per art. 1002 e 1002-1 | 1 |
| *R19352 | Telaio loco. completo di trasmissione e pattino per art. 1003 | 1 |
| *R19387 | Caldaia con cabina completa di deflettori per art. 1003 | 1 |
| *R19455 | Serie di assi con ruote Ø 22,5, completi di perni di manovella, per art. 1002-1 e 1003 | 1 |

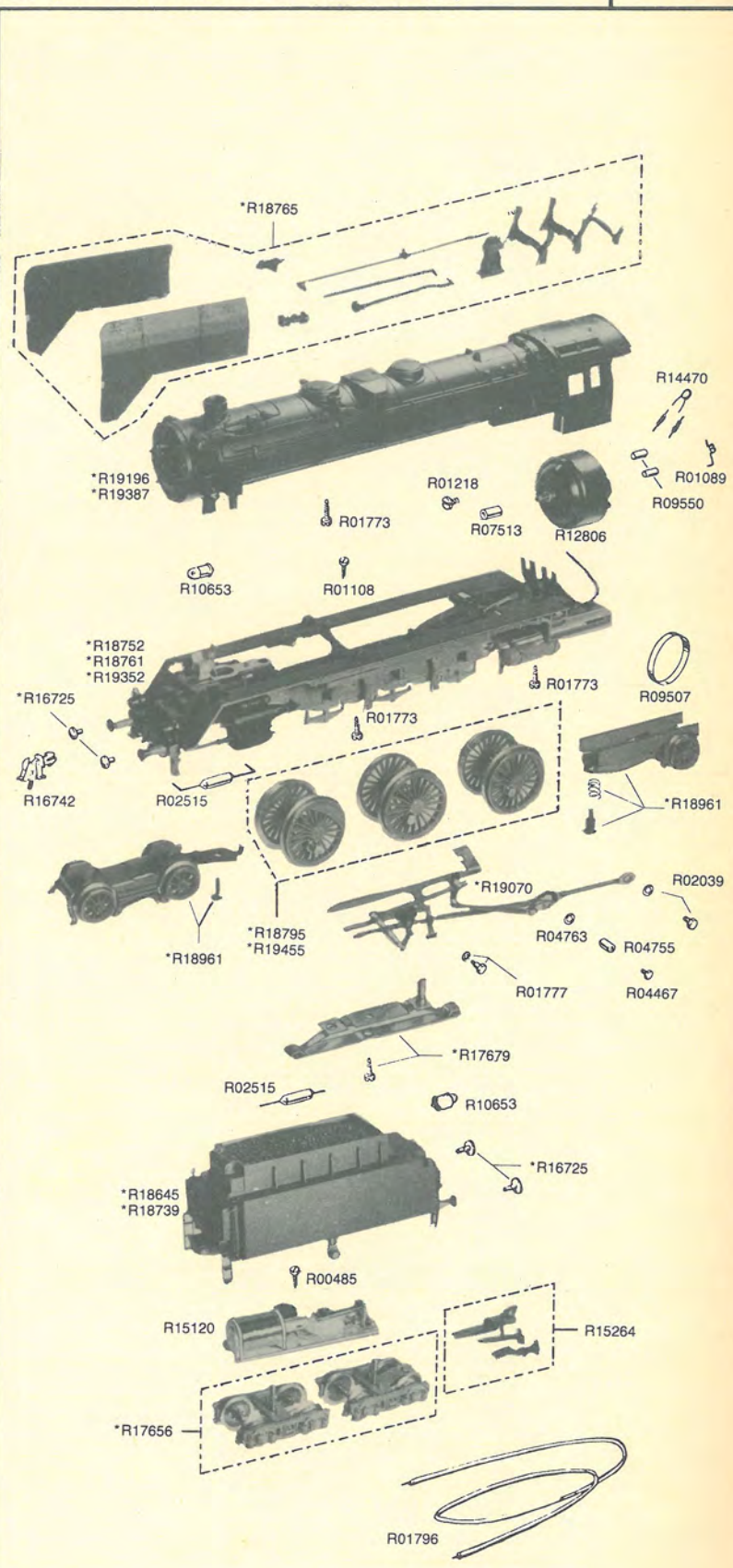

Sostituisce ed annulla la pag. 10-H/HO - 1979

| Codice | Denominazione | Pezzi per conf. |
|---------|--------------------------------------------------------------------------------------------|-----------------|
| R00485 | Vite autofil. 2 P x 6,35 TC 4 fiss. lamelle per illuminazione poster. e relé | 12 |
| R00816 | Anello di adesione per ruote motrici | 12 |
| R01022 | Boccola distanz. Ø 3,1 x Ø 4 x 0,7 per biellismi | 50 |
| R01089 | Molla per spazzole motore | 6 |
| R01097 | Vite 2,6 MA x 4,5 TC 4 per fiss. motore | 12 |
| R01108 | Vite autofil. 2 P x 4,76 TC 4 per fiss. carters e blocco cilindri anteriore | 12 |
| R01773 | Vite autofil. 2 P x 9,52 TC 4 fiss. carrozzeria | 12 |
| R01777 | Vite-perno 1,7 MA x 3,2/4 TE 3, con rondella, per fiss. bielle alle ruote | 12 |
| R01796 | Cavetto unipolare ultraflessibile (colore nero) | mt. 10 |
| R02515 | Diode per l'inversione delle luci | 1 |
| R03788 | Vite autofil. 2 SP x 12,7 TC 3,2 fiss. carrozzeria | 12 |
| R04467 | Vite-perno 1,4 MA x 3,2 TE 3 per fiss. biellismi alle ruote | 12 |
| R04763 | Rondella distanz. Ø 2,6 x Ø 4 x 0,3 per biellismi | 50 |
| R08185 | Boccola distanz. Ø 2,6 x Ø 3 x 2,3 per biellismi | 50 |
| R09550 | Coppia di spazzole (rame e metalcarbone) per motore | 1 copp. |
| R10653 | Lampadina 14 V. | 2 |
| R14470 | Dispositivi antidisturbo radio-Tv | 1 |
| R16742 | Gancio finto per telaio | 12 |
| R19656 | Pattino prendicorrente per terza rotaia, con vite di fissaggio | 1 |
| R19704 | Telaio portante completo di pedane per art. 1006 | 1 |
| R19709 | Telaio portante completo di pedane per art. 1004 e 1004-1 | 1 |
| *R19726 | Telaio portante completo di pedane per art. 1007 | 1 |
| R19748 | Coppia di alberini di trasmissione | 6 copp. |
| *R19751 | Serie di ganci anteriori e posteriori (3 versioni) | 1 |
| R19761 | Assortimento di particolari per locomotiva | 1 |
| *R19785 | Gruppo motore anteriore completo per art. 1004 e 1004-1 | 1 |
| *R19786 | Gruppo motore posteriore completo per art. 1004, 1004-1 e 1005 | 1 |
| *R19855 | Serie completa di assi con ruote per i gruppi anter. e poster. dell'art. 1004 | 1 |
| R19857 | Coppia di respingenti a testa piatta e tonda | 6 copp. |
| R19870 | Motore c.c. completo di gruppo riduttore | 1 |
| *R19876 | Gruppo motore posteriore completo per art. 1006 | 1 |
| R19937 | Carrozzeria completa per art. 1004 e 1004-1 | 1 |
| R19998 | Supporto per corrimani (brunito) | 24 |
| *R20000 | Relé d'inversione | 1 |
| *R20167 | Gruppo motore anteriore completo per art. 1005 | 1 |
| *R20168 | Gruppo motore posteriore completo per art. 1007 | 1 |
| *R20188 | Telaio portante completo di pedane per art. 1005 | 1 |
| *R20191 | Serie di assi con ruote per i gruppi anter. e poster. degli art. 1004-1, 1005, 1006 e 1007 | 1 |
| *R20262 | Gruppo motore anteriore completo per art. 1006 | 1 |
| R20267 | Carrozzeria completa per art. 1006 | 1 |
| *R20283 | Carrozzeria completa per art. 1007 | 1 |
| *R20286 | Gruppo motore anteriore completo per art. 1007 | 1 |

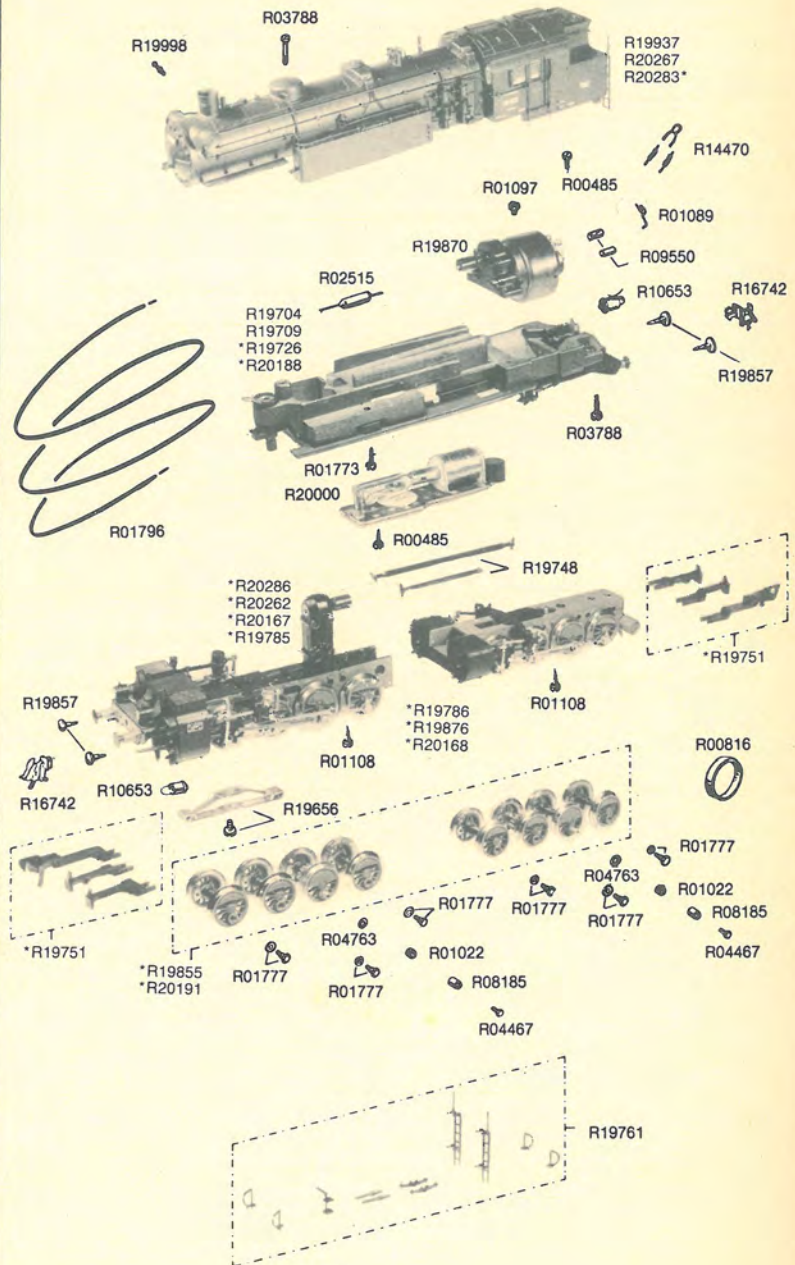

Sostituisce ed annulla la pag. 11-H/HO - 1985

| Codice | Denominazione | Pezzi per conf. |
|---------|--------------------------------------------------------------------------|-----------------|
| R00485 | Vite autofil. 2 SP x 6,35 TC 4 | 12 |
| R01089 | Molla per spazzole motore | 6 |
| R01092 | Coppia respingenti a testa piatta e tonda | 6 coppie |
| R01796 | Cavetto unipolare ultraflessibile | 10 mt. |
| R05311 | Molla di tensione per carrello | 12 |
| R08710 | Lampadina | 2 |
| R09050 | Anello di aderenza | 12 |
| R09550 | Coppia di spazzole (rame metalcarbone) per motore | 1 coppia |
| R14470 | Dispositivi antidisturbo radio Tv | 1 |
| R15120 | Relè d'inversione | 1 |
| R16742 | Gancio finto | 12 |
| R21047 | Motore completo di vite s. fine | 1 |
| R21083 | Serie completa degli assi con ruote + carrello post. per Art. 1010, 1011 | 1 |
| R21279 | Coppia ganci RR + attacchi tipo NEM | 1 coppia |
| R21322 | Biellismo completo + bielle accoppiamento + perni e distanziali | 1 |
| R21342 | Confezione particolari vari + locomotive BR 77; Pt 3/6 | 1 |
| R21351 | Pattino prendi corrente per terza rotaia, con vite di fissaggio | 1 |
| R21353 | Telaio completo per loco Art. 1010; 1011 | 1 |
| *R21354 | Carrozzeria completa per loco 6105 K.B.St.B. per Art. 1010 | 1 |
| *R21355 | Carrozzeria completa per loco BR 77 114 D.R. per Art. 1008 | 1 |
| R21356 | Carrozzeria completa per loco BR 77 122 D.B. per Art. 1009 | 1 |
| R21357 | Carrozzeria completa per loco 404 Pfalzbahnen per Art. 1011 | 1 |
| R21712 | Serie completa degli assi con ruote + carrello post. per Art. 1008; 1009 | 1 |
| R21715 | Telaio completo per loco Art. 1008; 1009 | 1 |

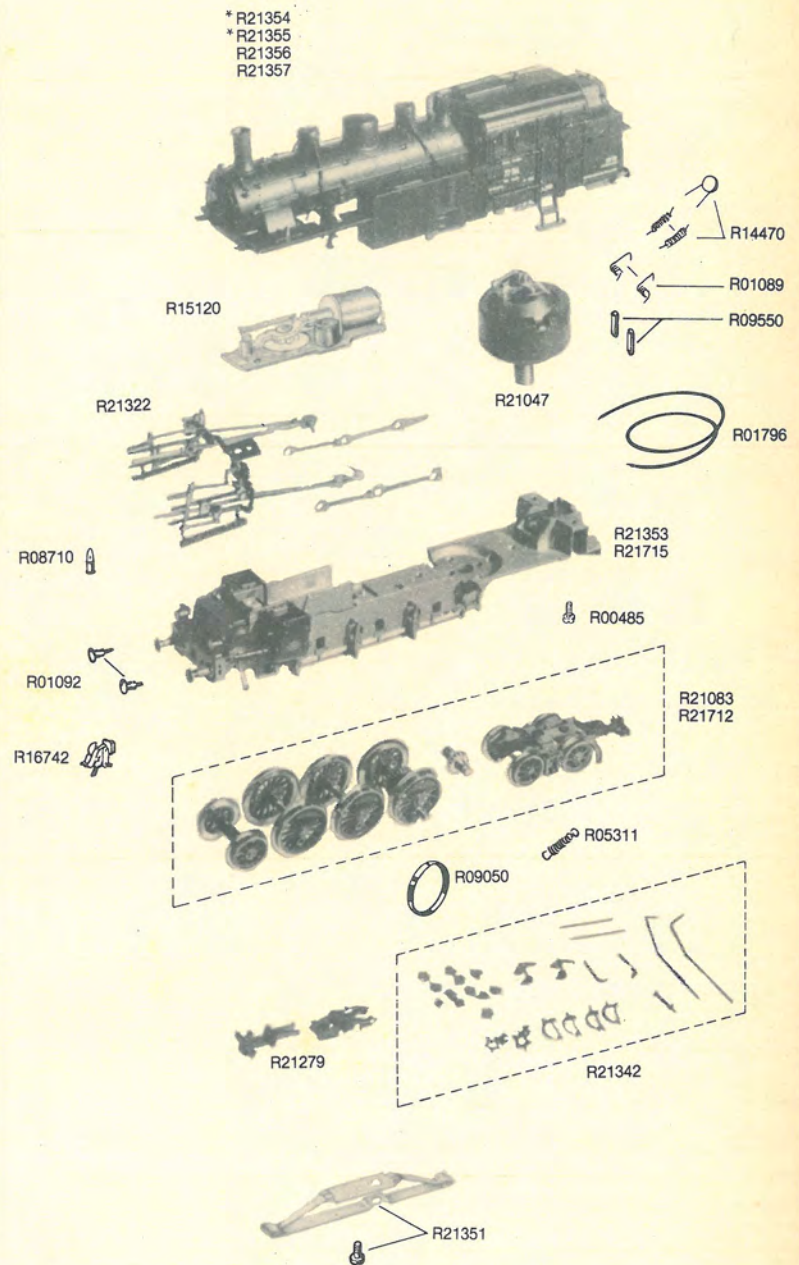

Sostituisce ed annulla la pag. 12-H/HO -1986

| Codice | Denominazione | Pezzi per conf. |
|-------------------|----------------------------------------------------------------------------------------------------------------------|-----------------|
| LOCOMOTIVA | | |
| R00485 | Vite autofil. 2 SP x 6,35 TC 4 | 12 |
| R01796 | Cavetto unipolare nero | mt. 10 |
| R02515 | Diodo per inversione luci | 1 |
| R08710 | Lampadina 14 V. | 2 |
| R14470 | Dispositivi antidisturbo radio-Tv | 1 |
| R15120 | Relè d'inversione | 1 |
| R15336 | Pattino prendicorrente | 1 |
| R21870 | Coppia di respingenti | 2 copp. |
| R21979 | Motore con volano e trasmissione completa | 1 |
| R21985 | Serie completa di assi motori e carrelli | 1 |
| R21990 | Carrozzeria completa | 1 |
| R21991 | Anello di adesione per ruote motrici | 12 |
| R22247 | Telaio completo di carter | 1 |
| R22261 | Cinghia di trasmissione | 6 |
| CARROZZE | | |
| R15407 | Perno fissaggio carenature | 12 |
| R21640 | Assortimento di tre corpi carrello e tre carenature | 1 |
| R21651 | Assortimento di soffietto, supporto agganciamento, barra accoppiamento carrozza e barra accoppiamento per locomotiva | 1 |
| R22145 | Asse con ruote \varnothing 9 | 6 |

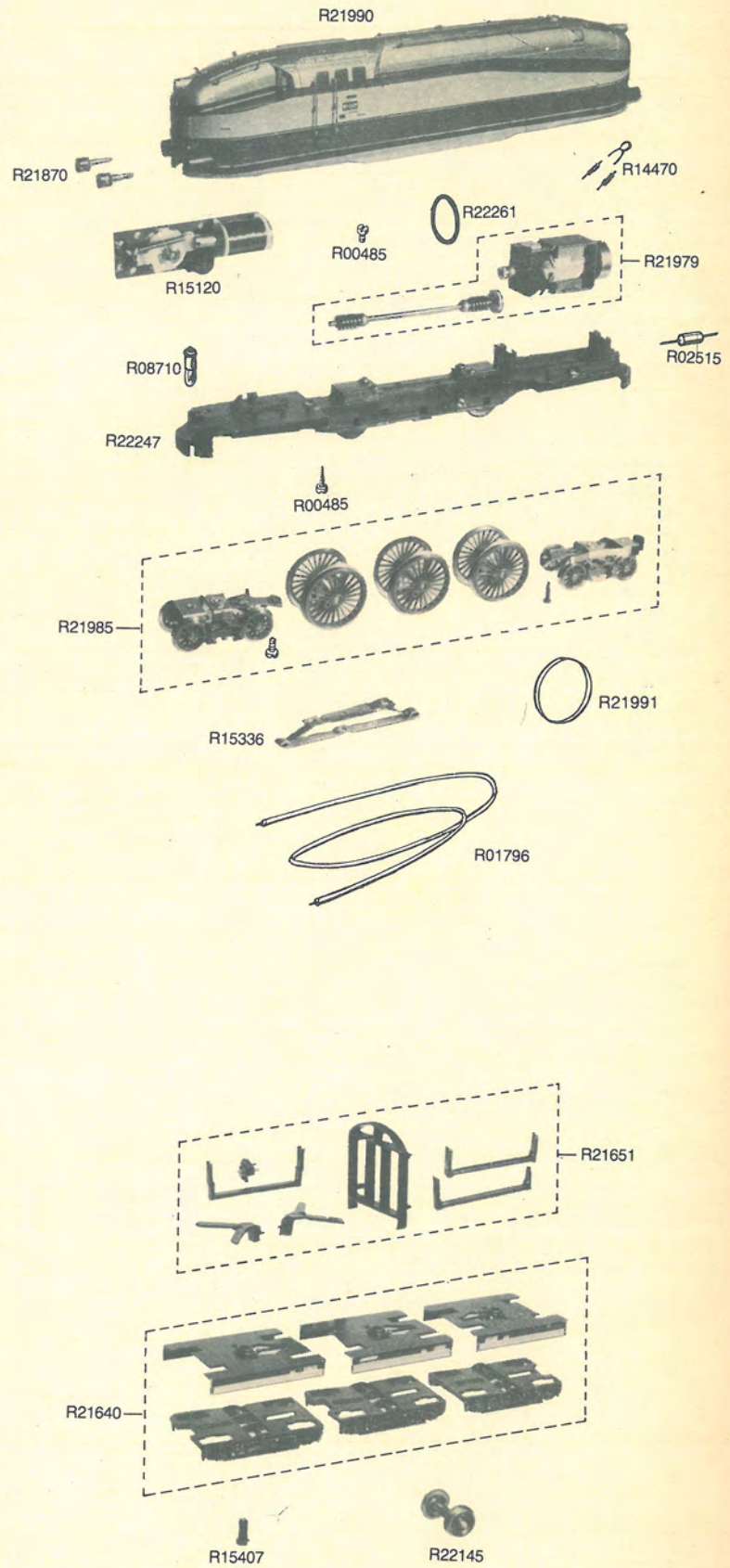

Sostituisce ed annulla la pag. 13-H/HO - 1986

| Codice | Denominazione | Pezzi per conf. |
|---------|-------------------------------------------------------------------------|-----------------|
| R00485 | Vite autofil. 2 P x 6,35 TC 4 fiss. relé lamelle per illuminaz. post. | 12 |
| R00816 | Anello di aderenza per ruote motrici | 12 |
| R01089 | Molla per spazzole motore | 6 |
| R01097 | Vite 2,6 MA x 4,5 TC 4 per fiss. motore | 12 |
| R01108 | Vite autofil. 2 P x 4,76 TC 4 per fiss. carter e blocco cilindri anter. | 12 |
| R01773 | Vite autofil. 2 P x 9,52 TC 4 fiss. carrozzeria | 12 |
| R01796 | Cavetto unipolare nero | mt. 10 |
| R02515 | Diodo per l'inversione delle luci | 1 |
| R03788 | Vite autofil. 2 SP x 12,7 TC 3,2 fiss. carrozzeria | 12 |
| R09550 | Coppia di spazzole per motore | 1 copp. |
| R10653 | Lampadina 14 V. | 2 |
| R14470 | Dispositivi antidisturbo radio-Tv | 1 |
| R16742 | Gancio finto per telaio | 12 |
| R19656 | Pattino prendicorrente per terza rotaia con vite di fissaggio | 1 |
| R19704 | Telaio portante completo di pedane per art. 1024 e 1025 | 1 |
| R19709 | Telaio portante completo di pedane per art. 1023 | 1 |
| R19748 | Coppia di alberini di trasmissione | 6 copp. |
| R19761 | Assortimento di particolari per locomotiva | 1 |
| R19857 | Coppia di respingenti a testa piatta e tonda | 6 copp. |
| R19870 | Motore c.c. completo di riduttore | 1 |
| R19937 | Carrozzeria completa per art. 1023 | 1 |
| R19998 | Supporto per corrimani (brunito) | 24 |
| *R20000 | Relé d'inversione | 1 |
| R20267 | Carrozzeria completa per art. 1024 | 1 |
| R21846 | Serie di ganci anter. e poster. con attacchi «NEM» | 1 |
| R21852 | Gruppo motore anteriore completo per art. 1025 | 1 |
| R21853 | Gruppo motore anteriore completo per art. 1024 | 1 |
| R21854 | Gruppo motore anteriore completo per art. 1023 | 1 |
| R21855 | Gruppo motore posteriore completo per art. 1025 | 1 |
| R21856 | Gruppo motore posteriore completo per art. 1024 | 1 |
| R21857 | Serie completa di assi con ruote per gruppi anteriore e posteriore | 1 |
| R21864 | Gruppo motore posteriore completo per art. 1023 | 1 |
| R22345 | Carrozzeria completa per art. 1025 | 1 |

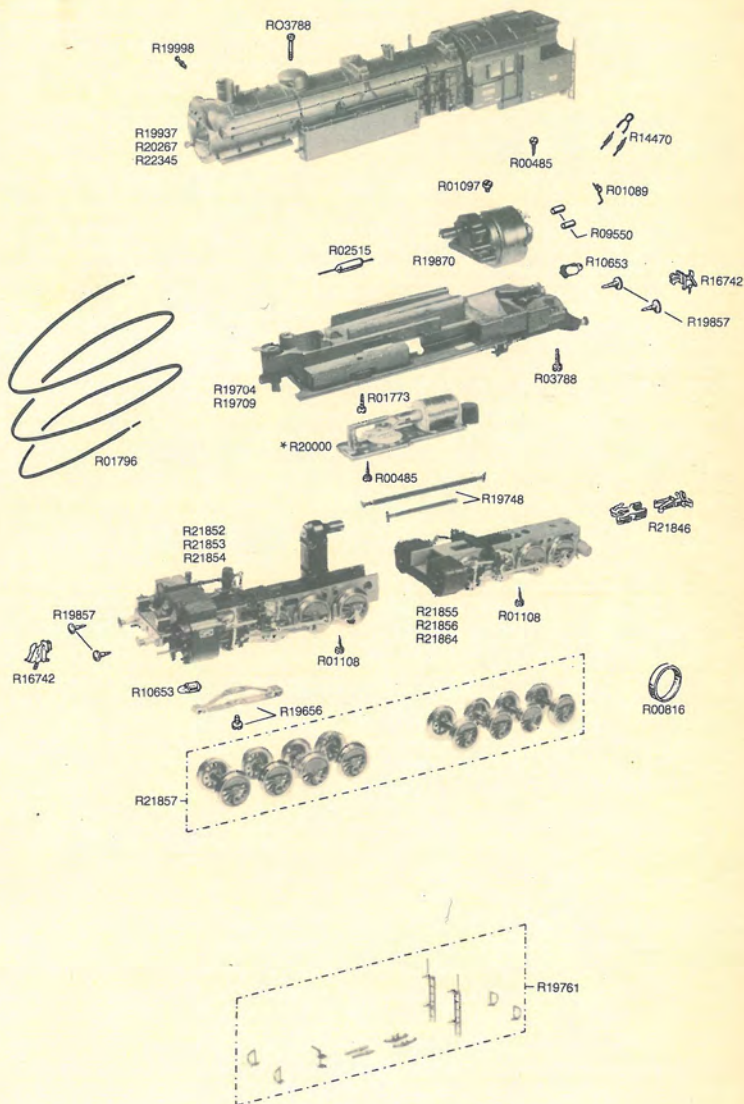

Sostituisce ed annulla la pg. 14-H/HO - 1987

| Codice | Denominazione | Pezzi per conf. |
|---------|-----------------------------------------------------------|-----------------|
| R00485 | Vite autofil. 2 SP x 6,25 Tc 4 | 12 |
| R01089 | Molla per spazzole motore | 6 |
| R01796 | Cavetto unipolare nero | 10 mt. |
| R05311 | Molla di tensione per carrello | 12 |
| R08710 | Lampadina | 2 |
| R09050 | Anello di aderenza | 12 |
| R09550 | Coppia di spazzole per motore | 1 copp. |
| R14470 | Dispositivi antidisturbo radio-TV | 1 |
| R15120 | Relé d'inversione | 1 |
| R16742 | Gangio finto | 12 |
| R21047 | Motore completo di vite senza fine | 1 |
| R21279 | Coppia di ganci con attacchi tipo «NEM» | 1 copp. |
| R21322 | Biellismo completo di perni e distanziali | 1 |
| R21342 | Confezione di particolari vari per locomotiva | 1 |
| R21351 | Pattino prendicorrente per terza rotaia con vite di fiss. | 1 |
| R21712 | Serie completa di assi con ruote e carrello post. | 1 |
| R22315 | Serie di respingenti con molle | 1 |
| *R22361 | Carrozzeria completa per art. 1020 | 1 |
| R22371 | Telaio completo per art. 1020 e 1021 | 1 |
| *R22373 | Carrozzeria completa per art. 1022 | 1 |
| *R22375 | Telaio completo per art. 1022 | 1 |
| R22376 | Carrozzeria completa per art. 1021 | 1 |
| *R22481 | Carrozzeria completa per art. 1019 | 1 |
| *R22483 | Telaio completo per art. 1019 e 1029 | 1 |
| *R22485 | Carrozzeria completa per art. 1029 | 1 |

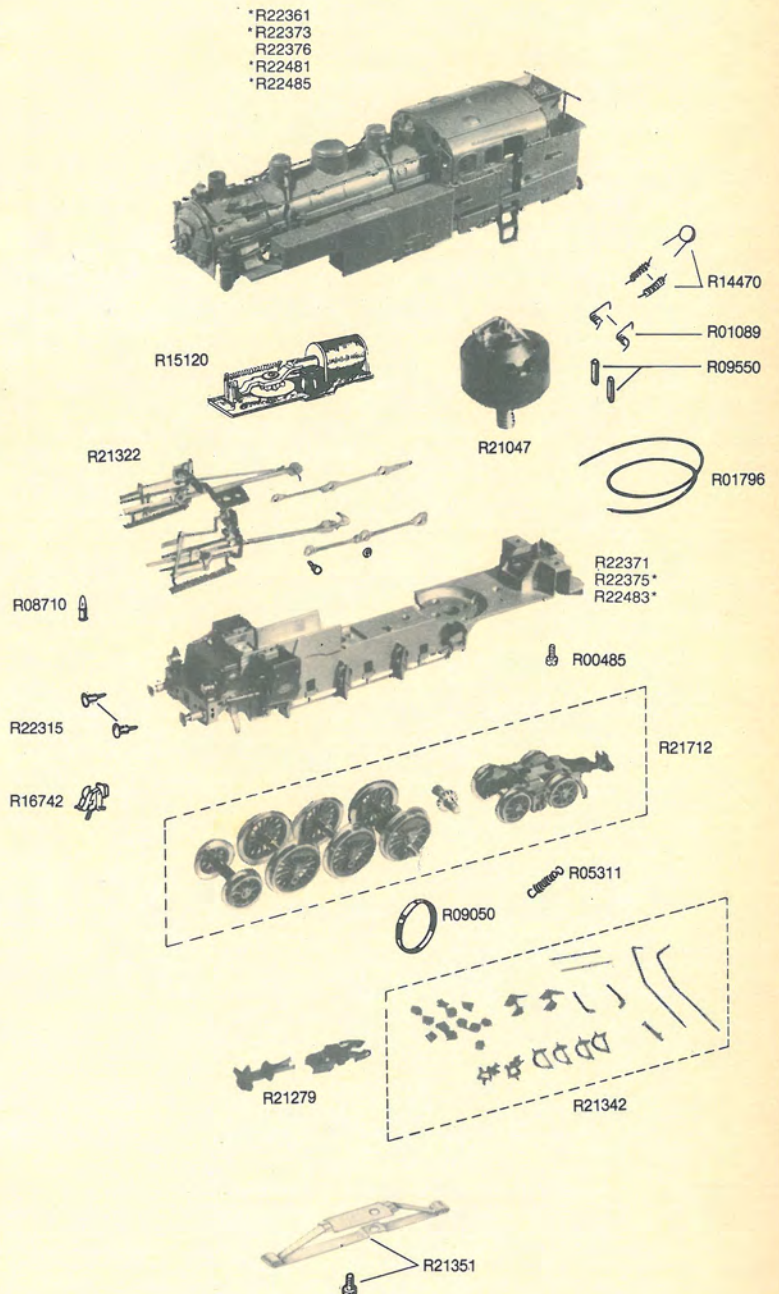

Sostituisce ed annulla la pag. 15-H/HO -1987

| Codice | Denominazione | Pezzi per conf. |
|---------|------------------------------------------------------------|-----------------|
| R00485 | Vite autofil. 2 SP x 6,35 TC4 | 12 |
| R01089 | Molla per spazzole motore | 6 |
| R01773 | Vite autofil. 2 SP x 9,52 TC 4 | 12 |
| R03788 | Vite autofil. 2 SP x 12,7 TC 3,2 | 12 |
| R08710 | Lampadina 14 V | 2 |
| R09108 | Anello di aderenza per ruote motrici | 12 |
| R09550 | Coppia di spazzole per motore | 1 copp. |
| R14470 | Dispositivi antidisturbo radio-Tv | 1 |
| R16742 | Gancio finto | 12 |
| R21351 | Pattino prendicorrente per terza rotaia | 1 |
| R21520 | Serie di ganci con cassetta | 1 |
| R22261 | Cinghia di trasmissione | 6 |
| R22314 | Coppia di respingenti (a testa piatta e tonda) con molle | 6 copp. |
| R22401 | Motore c.c. completo | 1 |
| R22417 | Carter con tiranti per ceppi-freno | 1 |
| *R22439 | Serie di assi con ruote Ø 19,6 con bielle di accoppiamento | 1 |
| *R22454 | Biellismo completo | 1 |
| R22468 | Coppia di carrelli completi per locomotiva | 1 copp. |
| R22505 | Barra di agganciamento con supporto | 1 |
| R22765 | Serie di assi con ruote Ø 11,3 per tender | 1 |
| R23020 | Serie di particolari per locomotiva e tender | 1 |
| *R23188 | Piattaforma completa e blocco cilindri per art. 1013 | 1 copp. |
| *R23191 | Carrozzeria loco. completa per art. 1013 | 1 |
| *R23192 | Carrozzeria tender completa di telaio per art. 1013 | 1 |
| *R23217 | Piattaforma completa e blocco cilindri per art. 1028 | 1 copp. |
| *R23220 | Carrozzeria loco. completa per art. 1028 | 1 |
| *R23221 | Carrozzeria tender completa di telaio per art. 1028 | 1 |
| R23230 | Telaio per locomotiva completo di trasmissione | 1 |
| R23232 | Inversore con dispositivo di illuminazione per tender | 1 |
| *R23237 | Piattaforma completa e blocco cilindri per art. 1027 | 1 copp. |
| *R23238 | Carrozzeria tender completa di telaio per art. 1027 | 1 |
| *R23239 | Carrozzeria loco. completa per art. 1027 | 1 |
| *R23271 | Carrozzeria loco. completa per art. 1017 | 1 |
| *R23272 | Piattaforma completa e blocco cilindri per art. 1017 | 1 copp. |
| *R23274 | Carrozzeria tender completa di telaio per art. 1017 | 1 |

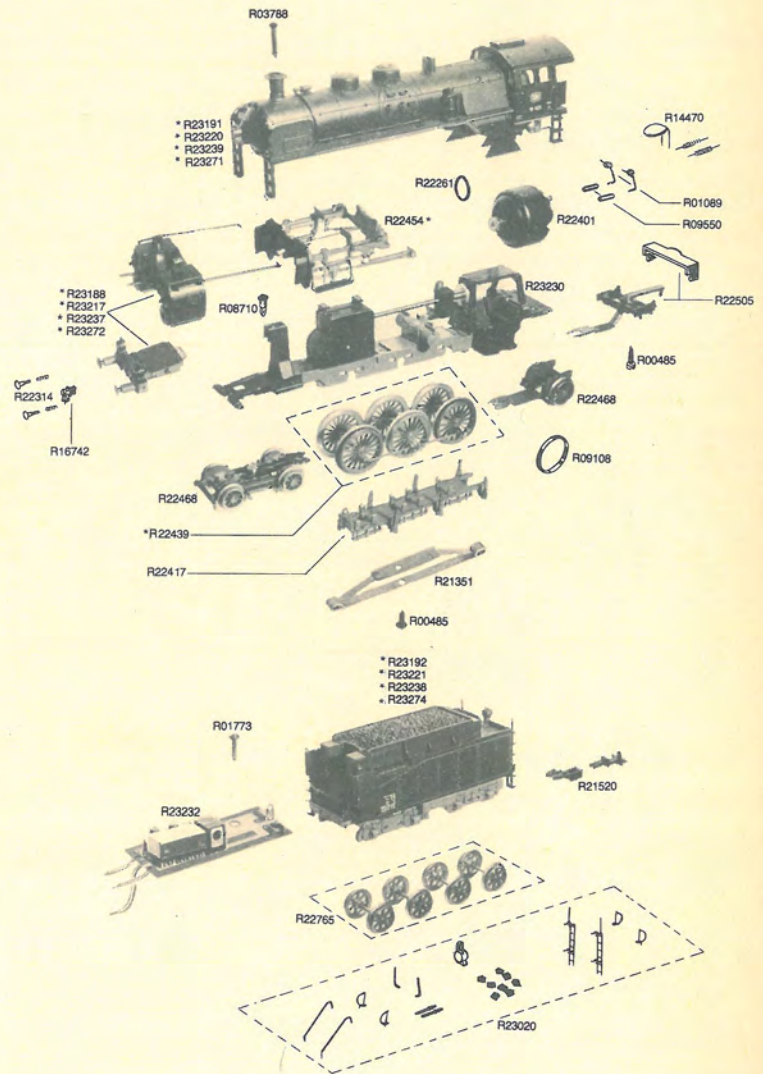

Sostituisce ed annulla la pag. 16-H/HO - 1988

| Codice | Denominazione | Pezzi per conf. |
|--------|---------------------------------------------------------------------------------|-----------------|
| R00485 | Vite autofil. 2 SP x 6,35 TC4 | 12 |
| R01089 | Molla per spazzole motore | 6 |
| R01773 | Vite autofil. 2 SP x 9,52 TC 4 | 12 |
| R03788 | Vite autofil. 2 SP x 12,7 TC 3,2 | 12 |
| R08710 | Lampadina 14 V | 2 |
| R09108 | Anello di aderenza per ruote motrici | 12 |
| R09550 | Coppia di spazzole per motore | 1 copp. |
| R14470 | Dispositivi antidisturbo radio-Tv | 1 |
| R16742 | Gancio finto | 12 |
| R21351 | Pattino prendicorrente per terza rotaia | 1 |
| R21520 | Serie di ganci con cassetta | 1 |
| R22261 | Cinghia di trasmissione | 6 |
| R22314 | Coppia di respingenti (a testa piatta e tonda) con molle | 6 copp. |
| R22401 | Motore c.c. completo | 1 |
| R22417 | Carter con ceppi-freno per art. 1014 e 1016 | 1 |
| R22456 | Biellismo completo per art. 1014 e 1016 | 1 |
| R22462 | Barra di agganciamento con supporto per art. 1015 e 1026 | 1 |
| R22468 | Coppia di carrelli completi per locomotive art. 1014 e 1016 | 1 copp. |
| R22505 | Barra di agganciamento con supporto per art. 1014 e 1016 | 1 |
| R22633 | Serie di assi con ruote rosse Ø 19,6 con bielle di accopp. per art. 1014 e 1016 | 1 |
| R22765 | Serie di assi con ruote rosse Ø 11,3 per tender degli art. 1014 e 1016 | 1 |
| R23020 | Serie di particolari per locomotiva e tender | 1 |
| R23230 | Telaio per locomotiva completo di trasmissione per art. 1014 e 1016 | 1 |
| R23232 | Inversore con dispositivo di illuminazione per tender | 1 |
| R23357 | Carter con ceppi-freno per art. 1015 e 1026 | 1 |
| R23395 | Coppia di carrelli completi per locomotive art. 1015 e 1026 | 1 copp. |
| R23415 | Serie di assi con ruote verdi Ø 19,6 con bielle di accopp. per art. 1015 e 1026 | 1 |
| R23418 | Serie di assi con ruote verdi Ø 11,3 per il tender degli art. 1015 e 1026 | 1 |
| R23422 | Piattaforma completa e blocco cilindri per art. 1016 | 1 copp. |
| R23423 | Carrozzeria loco. completa per art. 1016 | 1 |
| R23426 | Carrozzeria tender completa di telaio per art. 1016 | 1 |
| R23439 | Piattaforma completa e blocco cilindri per art. 1014 | 1 copp. |
| R23440 | Carrozzeria loco completa per art. 1014 | 1 |
| R23443 | Carrozzeria tender completa di telaio per art. 1014 | 1 |
| R23447 | Biellismo completo per art. 1015 e 1026 | 1 |
| R23463 | Carrozzeria loco. completa per art. 1015 | 1 |
| R23468 | Piattaforma completa e blocco cilindri per art. 1015 | 1 copp. |
| R23469 | Carrozzeria tender completa di telaio per art. 1015 | 1 |
| R23476 | Telaio per locomotiva completo di trasmissione per art. 1015 e 1026 | 1 |
| R23478 | Piattaforma completa e blocco cilindri per art. 1026 | 1 copp. |
| R23480 | Carrozzeria loco. completa per art. 1026 | 1 |
| R23482 | Carrozzeria tender completa di telaio per art. 1026 | 1 |

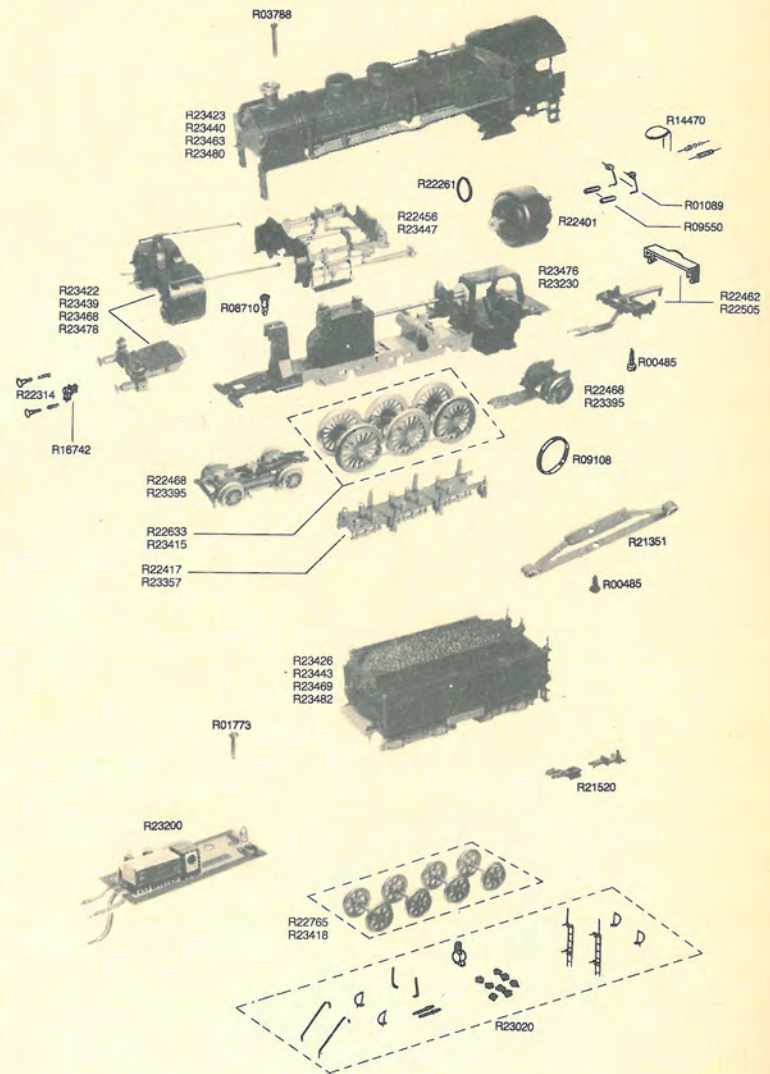

Sostituisce ed annulla la pag. 17-H/HO - 1988

| Codice | Denominazione | Pezzi per conf. |
|--------|--------------------------------------------------------------------------------------------------------------------------------|-----------------|
| R01108 | Vite autofil. 2 SP x 4,76 TC 4 fiss. pattino - Schraube | 12 |
| R09103 | Anello di aderenza per ruote motrici - Haftreifen | 12 |
| R16742 | Gancio finto - Modellkupplung | 12 |
| R21520 | Serie di ganci e cassette portagancio - Satz Kupplungen mit Halter | 1 |
| R22840 | Lampadina 14V (a bulbo) - Glühlampe 14 V | 2 |
| R22931 | Carter con fiancate per telaio - Abdeckplatte und Seitenteile für Grundrahmen | 1 |
| R23283 | Rodiggio completo di ingranaggi di rinvio e bielle di accoppiam. — Radsatz komplett mit Zwischenzahnrad, und Gestänge montiert | 1 |
| R23292 | Motore c.c. completo — Motor | 1 |
| R23293 | Pattino prendicorrente per terza rotaia — Schleifer für Punktkontakt | 1 |
| R23296 | Relé d'inversione con dispositivo d'illuminazione — Umschaltrelais mit Schaltplatine und Beleuchtung | 1 |
| R23589 | Carrozzeria completa «18820» per art. 1084 (marrone) — Gehäuse komplett «18820» für 1084, braun | 1 |
| R23926 | Carrozzeria completa «18821» per art. 1083 (rossa) - Gehäuse komplett «18821» für 1083, rot | 1 |
| R23590 | Base completa per carrozzeria marrone per art. 1084 — Unterbau für Gehäuse Em 3/3, braun (1084) | 1 |
| R23927 | Base completa per carrozzeria, rossa art. 1083 — Unterbau für Gehäuse Em 3/3, rot (1083) | 1 |
| R23930 | Carrozzeria completa «SZU» per art. 1082 — Gehäuse komplett «SZU» für 1082 | 1 |
| R23931 | Base completa per carrozzeria «SZU» art. 1082 — Unterbau für Gehäuse Em 3/3 «SZU» (1082) | 1 |

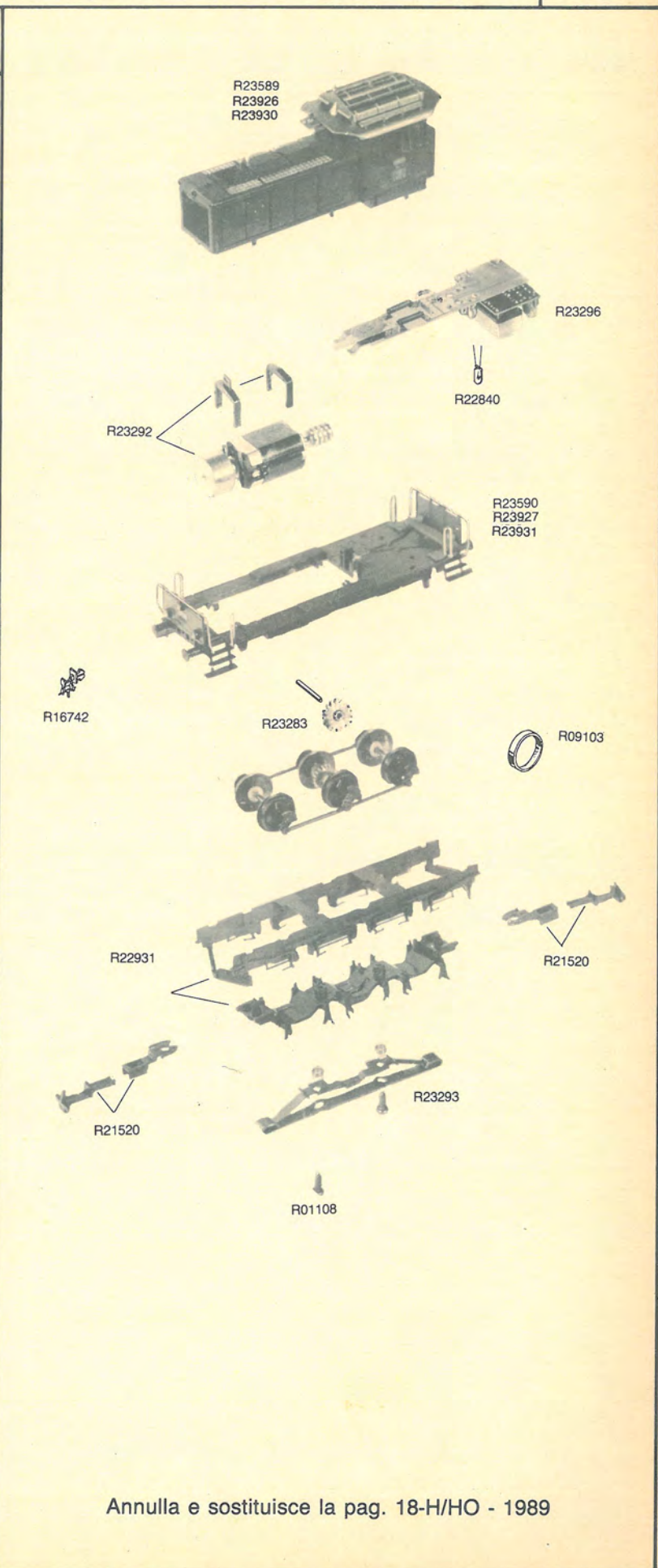

Annulla e sostituisce la pag. 18-H/HO - 1989

| Codice | Denominazione | Pezzi per conf. |
|--------|----------------------------------------------------------------------------------------------------------|-----------------|
| R01089 | Molla per spazzole motore | 6 |
| R01108 | Vite autofil. 2 SP x 4,76 TC 4 per fissaggio carter e motore R18712 | 12 |
| R04908 | Molla per fissaggio ganci | 100 |
| R05483 | Cavallotto fissaggio basamenti per art. 6400, 6401 e 6402 | 12 |
| R05487 | Archetto completo per motrice art. 6410 e 6410-1 | 1 |
| R05516 | Paracarro per art. 6400, 6432 e 6433 | 12 |
| R05534 | Asse con ruote motrici \varnothing 9 per art. 6401, 6402, 6410 e 6410-1 | 2 |
| R05535 | Asse con ruote foli \varnothing 9 per motrice e rimorchio art. 6401, 6402, 6410, 6410-1, 6420 e 6420-1 | 6 |
| R05541 | Serie completa di decalcomanie e tabelioni per motrice e rimorchio | 1 |
| R05603 | Carrozzeria motrice completa di archetto per art. 6401, 6402, 6410 e 6410-1 | 1 |
| R09550 | Coppia di spazzole (rame e metalcarbone) per motore | 1 copp. |
| R18712 | Motore c.c. completo di vite senza fine per art. 6410-1 | 1 |
| R21720 | Anello di adesione per ruote motrici \varnothing 9 | 12 |

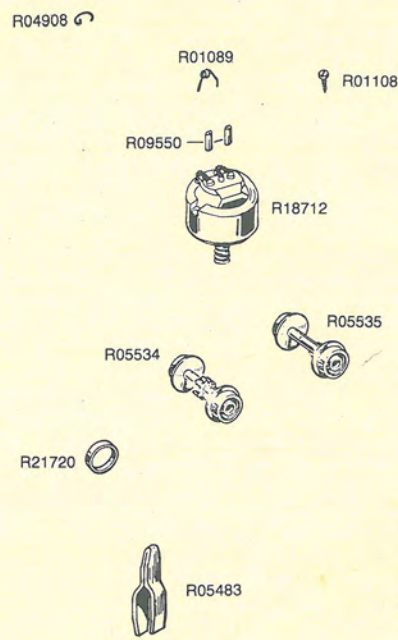
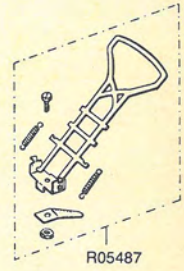
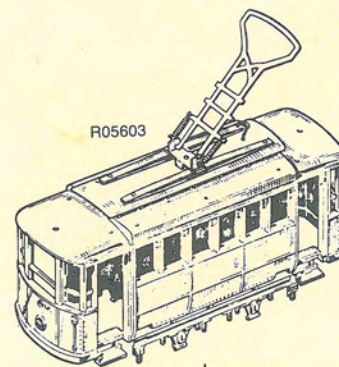
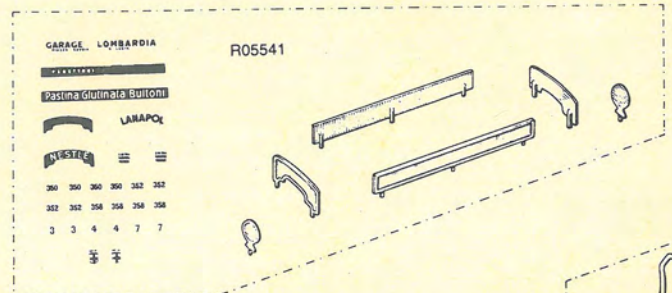

Sostituisce ed annulla la pag. 1-I/HO - 1986

GANCI CON ATTACCHI CONFORMI ALLE NORMATIVE NEM

| Codice | GANCIO CON ATTACCO NEM PER I SEGUENTI CARRI O CARROZZE E SIMILARI | Pezzi per conf. |
|----------------------------|---------------------------------------------------------------------------------------------------------------------------------------------------------------------------------------------------------|--------------------------|
| R09477 R21828 R22107 | Dispositivo presganciatore per ganci Gancio con cassetta NEM per i Furgoni serie CIWL Gancio con cassetta NEM per le carrozze Pullman, Letti, Ristorante, Bar e Servizi Crociera della serie CIWL | 50 6 copp. 6 copp. |

GANCI CON INNESTO A PRESSIONE

| Codice | GANCIO CON INNESTO A PRESSIONE PER I SEGUENTI CARRI O CARROZZE E SIMILARI | Pezzi per conf. |
|--------|------------------------------------------------------------------------------------------------------------------------------------------------------------------------------------------------------------------------------------------------------------------------------------------------------------------------------------------------------------|-----------------|
| R09477 | Dispositivo presganciatore per ganci | 50 |
| R14691 | Gancio per: — carri europei Serbatoio e Refrigeranti a 2 assi; — carrozze italiane BZ 34700 (Corbellini), Bz/Cz/Dz (centoporte), Letti tipo P, C501/D601/C351/D651 delle FNM; — carrozze inglesi serie LMS | 6 |
| R15166 | Gancio per: — carri europei tipo EAOS e Refrigeranti a carrelli; — carri americani tipo Flat, Gondola, Box, Stock, Reefer, Hopper, Spartineve, Log Buggie e della serie «Old Time»; — carrozze italiane a 2 assi tipo Di e Ciy | 6 |
| R15167 | Gancio per: — carrozze americane «anni '30» tipo Roomette, C. Coach, Duplex Sleeper, Diner, Vista Dome e Tail Car; — carrozze americane «anni '40» tipo Grill, Coach, Roomette e Observation | 6 |
| R15168 | Gancio per: — carri trasporto auto tipo Pay; — carri americani di coda tipo Caboose a carrelli; — carrozze americane serie «Old Time» tipo Baggage, Combine, Coach e Barnum; — carrozze americane «anni '20» tipo Combine, Coach, Pullman, Diner, Duplex Sleeper e Observation; — bagagliai americani «anni '30» tipo S.S. Baggage e R.P.O. | 6 |
| R15800 | Gancio per: — carri pianali italiani serie Poz (a carrelli); — carrozze europee serie Azx/Bzx/Uiz, TEE, Gran Confort e Letti tipo M e TEN; — bagagliai americani «anni '20» tipo Baggage Post Office e Baggage Express | 6 |

GANCI CON PRESGANCIATORE

| Codice | GANCIO CON PRESGANCIATORE PER I SEGUENTI CARRI O CARROZZE E SIMILARI | Pezzi per conf. |
|--------|-------------------------------------------------------------------------------|-----------------|
| R10667 | Gancio per carri merce italiani tipo Ltm, P, L, F 25, E, G e pianali a 2 assi | 6 |
| R15051 | Gancio per carri europei Refrigeranti tipo IRS (a grande capacità) | 6 |

CARRELLI COMPLETI DI GANCIO CON PRESGANCIATORE

| Codice | CARRELLO CON GANCIO PRESGANCIATORE PER I SEGUENTI CARRI O CARROZZE E SIMILARI | Pezzi per conf. |
|----------|--------------------------------------------------------------------------------------------------------------------------------------------------------------------------|-----------------|
| R07605 | Carrello per carri pianali italiani serie Poz | 2 |
| R07607 | Carrello Bettendorf per carri merce americani tipo Flat, Gondola, Box, Reefer, Stock, Hopper e Spartineve | 2 |
| R07608 | Carrello Archbar per carri merce americani tipo Flat, Gondola, Box, Reefer, Stock, Hooper e Spartineve | 2 |
| R07609 | Carrello Bettendorf per carri di coda americani tipo Caboose | 2 |
| R07610 | Carrello per carrozze italiane serie Bz/Cz/Dz (centoporte) e Bz 34700 (Corbellini) | 2 |
| R07611 | Carrello per carrozze italiane serie Az 37/Bz 31/Duz 34 | 2 |
| R07630-1 | Carrello a 3 assi per carrozze americane «anni '20» tipo Baggage P.O., Baggage Express, Combine, Coach, Diner, Pullman, Duplex Sleeper e Observation. | 2 |
| R08963 | Carrello a 2 assi per carrozze americane «anni '30 e '40» tipo R.P.O.. SS. Baggage, C. Coach, Roomette, Diner, Vista Dome, Duplex Sleeper, Tail Car, Grill e Observation | 2 |
| R09032 | Carrello Archbar per carri merce americani «Old Time» tipo Box, Gondola, Flat, Tank e Log Buggie | 2 |
| R09092 | Carrello per carrozze americane «Old Time» tipo Baggage, Combine, Coach e Barnum. | 2 |
| R09492 | Coppia di carrelli Minden-Deutz (con e senza generatore) per le carrozze europee serie Azx/Bzx/Uiz e Letti tipo M e TEN | 1 copp. |
| R16176 | Carrello per alte velocità per le carrozze europee serie TEE, Gran Confort, Ax e Bx carenate e Letti tipo Mu | 2 |
| R16333 | Carrello per carri merce europei serie EAOS e per Refrigeranti di super-capacità | 2 |
| R17721 | Carrello per furgoni e carrozze serie CIWL | 2 |
| R18228 | Carrello per carrozze inglesi serie LMS | 2 |
| R19501 | Carrello per carrozze letti tipo P | 2 |

Sostituisce ed annulla la pag. 2-I/HO - 1979

Ganci e carrelli con gancio tipo NMRA per carri e carrozze

I ganci tipo NMRA ed i carrelli con gancio tipo NMRA elencati in questa pagina possono essere agevolmente sostituiti agli analoghi ganci e carrelli normali montati sugli articoli Rivarossi sotto indicati.

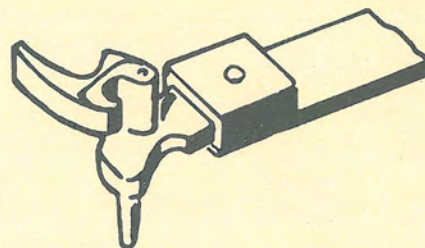

GANCI TIPO NMRA CON INNESTO A PRESSIONE PER CARRI E CARROZZE

| Codice | Denominazione | Pezzi per conf. |
|--------|--------------------------------------------------------------------------------------------------------------------------------------------------------------------------------------------------------------------------------------------------------------------------------------------------------------------------------|-----------------|
| R14991 | Gancio tipo NMRA per carri merce americani tipo Flat, Box, Reefer, Stock, Gondola, Hopper e Log Buggie | 6 |
| R14992 | Gancio tipo NMRA per: — carri di coda americani tipo Caboose (a carrelli); — carrozze americane «anni '20» tipo Combine, Coach, Diner, Pullman, Duplex Sleeper e Observation; — bagagliai americani, «anni '30» tipo S.S. Baggage e R.P.O.; — carrozze americane «Old Time» tipo Baggage, Coach, Combine e Barnum. | 6 |
| R14993 | Gancio tipo NMRA per: — carrozze americane «anni '30» tipo C. Coach, Roomette, Duplex Sleeper, Diner, Vista Dome e Tail Car; — carrozze americane «anni '40» (corrugated) tipo Grill, Coach, Roomette e Observation | 6 |
| R14994 | Gancio tipo NMRA per bagagliai americani «anni '20» tipo Baggage Post Office e Baggage Express | 6 |

GANCI TIPO NMRA, CON APPLICAZIONE MEDIANTE MOLLA R04908, PER CARRI E CARROZZE

| Codice | Denominazione | Pezzi per conf. |
|--------|----------------------------------------------------------------------------|-----------------|
| R04900 | Per carri merce americani, tipo FIAT, Gondola, Box, Reefer, Stock e Hopper | 6 |
| R04901 | Per carrozze americane «anni '20» | 6 |
| R09045 | Per carrozze americane «anni '30» | 6 |













CARRELLI COMPLETI DI GANCIO TIPO NMRA PER CARRI E CARROZZE

| Codice | Denominazione | Pezzi per conf. |
|----------|-------------------------------------------------------------------------------------------------------|-----------------|
| R05210 | Carrello Bettendorf per carri merce americani tipo Flat, Gondola, Box, Reefer, Stock e Hopper | 2 |
| R06702 | Carrello Bettendorf per carri di coda tipo Caboose | 2 |
| R09098-1 | Carrello Archbar per carri merce americani tipo Flat, Gondola, Box, Reefer, Stock e Hopper | 2 |
| R15109 | Carrello per carrozze americane «Old Time» tipo Baggage, Combine, Coach e Barnum | 2 |
| R15110 | Carrello Archbar per carri merce americani, «Old Time» tipo Flat, Box, Gondola, Tank e per Log Buggie | 2 |









Sostituisce ed annulla la pag. 3-I/HO - 1978

ASSI CON RUOTE

1990

| Codice | Denominazione | Pezzi per conf. | | | | |
|--------|------------------------------------------------------------------------------------------------------------------------------------------------------------------------------|-----------------|-----------------------------------------------------------------------------------|-------------------------------------------------------------------------------------|-------------------------------------------------------------------------------------|-------------------------------------------------------------------------------------|
| R01905 | Asse con ruote nere \varnothing 9,2 con disco prendicorrente ed alberino a punte coniche per tender delle locomotive americane | 6 |  |  |  |  |
| R02581 | Asse con ruote rosse a razze \varnothing 12,7 con disco prendicorrente ed alberino a punte coniche per i carrelli dei tender italiani | 6 | R01905 | R03718 | R02581 R18746 | R04969 |
| R03718 | Asse con ruote non isolate \varnothing 12,5 per binari a 3 rotaie per i carri e le carrozze europei | 6 | | | | |
| R03734 | Asse con ruote non isolate \varnothing 9 per binari a 3 rotaie per i carri e le carrozze americani | 6 |  |  |  |  |
| R04969 | Asse con ruote nere \varnothing 9,2 con alberino a punte coniche per i carri e le carrozze americani | 6 | R03734 | R08491 | R06388 | R08091 |
| R06388 | Asse con ruote nere \varnothing 12,7 con alberino a punte coniche per i carri e le carrozze europei | 6 | | | | |
| R08091 | Asse con ruote nere \varnothing 9,2 isolate, con alberino a punte coniche, per i carri trasporto auto tipo Pay e per le carrozze tedesche tipo «Wegmann» e «Blauer Enzian» | 6 |  |  |  |  |
| R08490 | Asse con ruote nere \varnothing 11,2 con disco prendicorrente per l'illuminazione delle carrozze serie Azx/Bzx/Uiz e CIWL | 6 | R09745 | R08587 | R22145 | R08490 |
| R08491 | Asse con ruote nere \varnothing 12,7 con disco prendicorrente per l'illuminazione delle carrozze serie Az 37/Bz 31/Duz 34, Az/Bz/Cz e LMS | 6 | | | | |
| R08587 | Asse con ruote metalliche \varnothing 9,2 per l'illuminazione delle carrozze americane | 6 | | | | |
| R09745 | Asse con ruote nere \varnothing 11,2 con alberino a punte coniche per i carri e le carrozze europei | 6 | | | | |
| R18746 | Asse con ruote nere a razze \varnothing 12,7 per le carrozze serie D 651/ C501 / CD 601/ C 351 delle FNM e similari | 6 | | | | |
| R22145 | Asse con ruote nere \varnothing 9 non isolate per binari a 3 rotaie per i carri trasporto auto tipo Pay e per le carrozze tipo «Wegmann» e «Blauer Enzian» | 6 | | | | |

ANELLI DI ADERENZA PER RUOTE MOTRICI

| Codice | Denominazione | Pezzi per conf. | | | | |
|--------|------------------------------------------------------------------------------------------|-----------------|-------------------------------------------------------------------------------------|---------------------------------------------------------------------------------------|---------------------------------------------------------------------------------------|---------------------------------------------------------------------------------------|
| R00816 | Anello di aderenza per ruote \varnothing 12,7 | 12 |  |  |  |  |
| R09050 | Anello di aderenza per ruote \varnothing 15,2, \varnothing 15,9 e \varnothing 16,2 | 12 | R00816 | R09050 | R09103 | R21720 |
| R09103 | Anello di aderenza per ruote \varnothing 11,2 | 12 | | | | |
| R09104 | Anello di aderenza per ruote \varnothing 21,2 | 12 | | | | |
| R09108 | Anello di aderenza per ruote \varnothing 16,6 e 18,2 | 12 | | | | |
| R09507 | Anello di aderenza per ruote \varnothing 23,2 | 12 | | | | |
| R21720 | Anello di aderenza per ruote \varnothing 9,2 | 12 |  |  |  |  |
| R21991 | Anello di aderenza per ruote \varnothing 26 | 12 | R09104 | R09108 | R09507 | R21991 |

Sostituisce ed annulla la pag. 4-I/HO - 1978

BOCCOLE E RONDELLE PER BIELLISMI

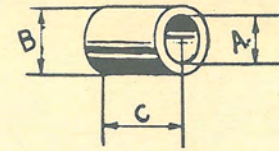

| Codice | Denominazione | | | Pezzi per conf. |
|--------|---------------|---------|-------|-----------------|
| | A | B | C | |
| R04755 | ∅ 2,6 | x ∅ 3 | x 3,5 | 50 |
| R04763 | ∅ 2,6 | x ∅ 4 | x 0,3 | 50 |
| R05326 | ∅ 2,6 | x ∅ 4 | x 0,8 | 50 |
| R08185 | ∅ 2,6 | x ∅ 3 | x 2,3 | 50 |
| R09071 | ∅ 2,1 | x ∅ 2,9 | x 1,9 | 50 |
| R10695 | ∅ 2,3 | x ∅ 3 | x 3 | 50 |
| R10903 | ∅ 3,1 | x ∅ 3,5 | x 1,4 | 50 |

| Codice | Denominazione | | | Pezzi per conf. |
|--------|---------------|---------|-------|-----------------|
| | A | B | C | |
| R00663 | ∅ 2,3 | x ∅ 3 | x 3,5 | 50 |
| R00664 | ∅ 3,1 | x ∅ 4 | x 1,8 | 50 |
| R01021 | ∅ 1,8 | x ∅ 2,5 | x 1,3 | 50 |
| R01022 | ∅ 3,1 | x ∅ 4 | x 0,7 | 50 |
| R01030 | ∅ 2,6 | x ∅ 3,5 | x 0,8 | 50 |
| R01983 | ∅ 3,1 | x ∅ 3,5 | x 1,6 | 50 |
| R02490 | ∅ 2,3 | x ∅ 3,8 | x 0,6 | 50 |

LAMPADINE

| Codice | Denominazione | Pezzi per conf. |
|--------|----------------------------------------------------------------------------|-----------------|
| R00760 | Lampadina 12 V. - ∅ 4,5 | 2 |
| R01031 | Virola portalamпада per lampadine R00760 e R05595 | 2 |
| R02005 | Lampadina 16 V. - ∅ 3 | 2 |
| R03380 | Lampadina 1,5 V. - ∅ 3 | 2 |
| R05595 | Lampadina 12 V. - ∅ 4,5 (rossa) | 6 |
| R06009 | Lampadina 16 V. - ∅ 3 (rossa) | 6 |
| R06010 | Lampadina 16 V. - ∅ 3 (verde) | 6 |
| R08710 | Lampadina 14 V. - ∅ 3 | 2 |
| R10653 | Lampadina 14 V. - ∅ 4,6 x 9,5 | 2 |
| R11096 | Lampadina 14 V. - ∅ 4,6 x 11,5 | 2 |
| R12990 | Lampadina 3 V. (a bulbo) per i dispositivi di illuminazione delle carrozze | 6 |
| R18430 | Lampadina 3 V. - ∅ 4,6 | 2 |
| R22840 | Lampadina 14 V. (a bulbo) | 2 |

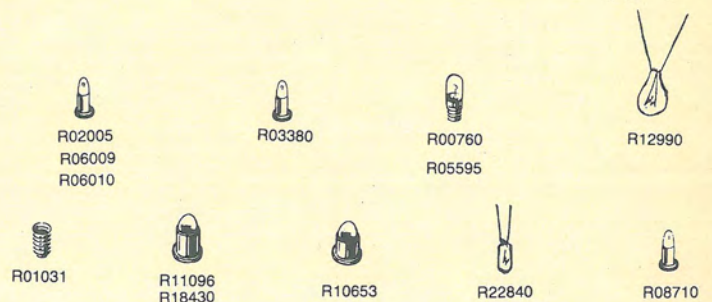

Sostituisce ed annulla la pag. 5-I/HO - 1979

| Codice | Denominazione | Pezzi per conf. | Codice | Denominazione | Pezzi per conf. |
|--------|----------------------------------------------------------------------------------------------------------------------------------------|-----------------|--------|------------------------------------------------------------------------------------------------------------------------------------------------------------------------|-----------------|
| R00928 | Catenella | 1 mt. | R09001 | Molla prendicorrente per carrello a 2 assi. Parte complementare all'art. M4913 per l'illuminazione delle carrozze americane «anni '30 e '40» | 12 |
| R00945 | Cavetto unipolare verde | 10 mt. | R09477 | Dispositivo presganciatore per ganci | 50 |
| R00946 | Cavetto unipolare rosso | 10 mt. | R09501 | Molla prendicorrente per carrello. Parte complementare all'art. M4913 per l'illuminazione delle carrozze serie Azx/Bzx/Uiz, TEE, Gran Confort, Letti tipo M e similari | 12 |
| R00972 | Chiodini speciali per il fissaggio delle rotaie | 50 gr. | R10706 | Campana di ottone per locomotive americane | 6 |
| R01344 | Piattina tripolare (rosso, marrone e verde) | 10 mt. | R11604 | Pantografo tipo americano | 2 |
| R01372 | Congiunzione isolante per rotaie | 50 | R14470 | Dispositivi antidisturbo radio-Tv | 1 |
| R01559 | Coppia di respingenti a testa piatta e tonda | 6 copp. | R14999 | Pantografo tipo tedesco a doppio strisciante (rosso) | 2 |
| R01673 | Coppia di respingenti (destro e sinistro) per carrozze Letti tipo P | 6 copp. | R15120 | Relé d'inversione per locomotive con funzionamento a corrente alternata | 1 |
| R01692 | Soffietto per bagagliai e carrozze serie Az37/Bz31/Duz 34, Letti tipo P, Bz 34700 (Corbellini) e similari | 6 | R15407 | Perno a scatto per il fissaggio dei carrelli | 12 |
| R01796 | Cavetto unipolare flessibile nero | 10 mt. | R17705 | Soffietto con pedana per le carrozze serie CIWL | 2 copp. |
| R02880 | Soffietto per bagagliai e carrozze serie Di/Ciy (a 2 assi), Az/Bz/Cz (centoporte) e similari | 6 | R17720 | Serie di respingenti, coperchietti e sfiatoi per tetto per le carrozze serie CIWL | 1 |
| R04899 | Perno a pressione per il fissaggio dei carrelli | 12 | R17742 | Predellini d'estremità per i furgoni e le carrozze delle serie CIWL | 4 |
| R04908 | Molla di tensione per ganci | 100 | R17743 | Prisma con lampadine da 3 V. incorporate per l'illuminazione delle carrozze. (Da usarsi esclusivamente in collegamento col dispositivo R18250) | 4 |
| R06011 | Spina unipolare femmina piccola (boccola verde) | 12 | R18207 | Respingente per le carrozze inglesi serie LMS | 12 |
| R06012 | Spina unipolare femmina piccola (boccola gialla) | 12 | R18229 | Coppia di un soffietto e di una parete per soffietto per le carrozze inglesi serie LMS | 2 copp. |
| R06013 | Spina unipolare femmina piccola (boccola rossa) | 12 | R18250 | Dispositivo elettronico per illuminazione costante (DIC). Parte complementare per l'illuminazione delle carrozze | 4 |
| R06014 | Spina unipolare femmina piccola (boccola bruna) | 12 | R18872 | Vite-perno per il fissaggio dei carrelli alle carrozze con illuminazione | 12 |
| R06015 | Spina unipolare maschio piccola (boccola verde) | 12 | R18899 | Molla prendicorrente per carrello. Parte complementare all'art. M 4913 per l'illuminazione delle carrozze serie Az 37 / Bz 31/ Duz 34 e Letti tipo P | 12 |
| R06016 | Spina unipolare maschio piccola (boccola gialla) | 12 | R21581 | Pantografo tipo 42 FS (rosso) | 2 |
| R06017 | Spina unipolare maschio piccola (boccola rossa) | 12 | R22200 | Pantografo tipo 32 FS (rosso) | 2 |
| R06018 | Spina unipolare maschio piccola (boccola bruna) | 12 | R22841 | Pantografo tipo 52 FS (rosso) | 2 |
| R06019 | Spina unipolare femmina grande (boccola rossa) | 12 | R23133 | Molla prendicorrente per carrello. Parte complementare agli art. M4925 e M4926 per l'illuminazione delle carrozze serie CIWL | 12 |
| R06020 | Spina unipolare femmina grande (boccola verde) | 12 | | | |
| R06021 | Spina unipolare maschio grande (boccola rossa) | 12 | | | |
| R06022 | Spina unipolare maschio grande (boccola verde) | 12 | | | |
| R06023 | Spina tripolare maschio | 12 | | | |
| R06024 | Spina tripolare femmina | 12 | | | |
| R06025 | Cavetto unipolare giallo | 10 mt. | | | |
| R06026 | Cavetto unipolare bruno | 10 mt. | | | |
| R06995 | Perno per il fissaggio dei ganci R10667 | 50 | | | |
| R08574 | Molla prendicorrente per carrello a 3 assi. Parte complementare all'art. M4913 per l'illuminazione delle carrozze americane «anni '20» | 12 | | | |



R21581
R22200
R22841



R11604



R14999



R15120



R01372



R14470



R00928



R00972



R01796



R00945
R00946
R06025
R06026



R01344



R06023



R06024



R06011
R06012
R06013
R06014



R06015
R06016
R06017
R06018



R06019
R06020



R06021
R06022



R10706



R15407



R04899



R04908



R09477



R06995



R18872



R01559



R01673



R17720



R18207

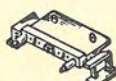

R17742



R17705



R02880



R01692

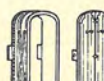

R18229



R08574



R09001



R09501



R23133



R18899



R17743



R18250

Sostituisce ed annulla la pag. 6-I/HO - 1978

| Codice | Denominazione | Pezzi per conf. |
|--------|------------------------------------------------------|-----------------|
| R07127 | Serie cartelli di percorrenza per carrozze europee | 6 |
| R18245 | Foglio con cartelli di percorrenza per carrozze CIWL | 6 |
| R20194 | Foglio scritte per stazioni | 6 |
| R20195 | Foglio scritte pubblicitarie per stazioni e Tram | 6 |
| R21028 | Serie cartelli di percorrenza locali | 6 |



R07127
R21028

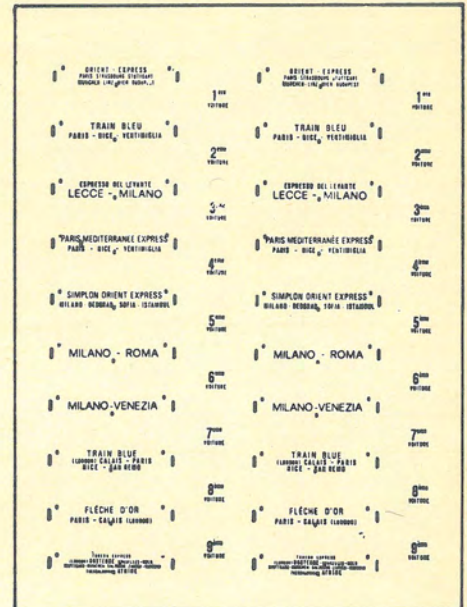

R18245













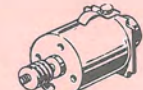

R20194





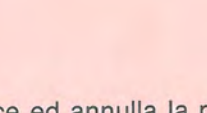

R20195

| Codice precedente | Codice attuale | Codice precedente | Codice attuale | Codice precedente | Codice attuale | Codice precedente | Codice attuale | Codice precedente | Codice attuale | Codice precedente | Codice attuale |
|-------------------|----------------|-------------------|----------------|-------------------|----------------|-------------------|----------------|-------------------|----------------|-------------------|----------------|
| 2101/N | 9150 | 2192/N | 9172 | 2267/N | 9362 | 2394/N | 9358 | 2468/N | 9317 | 2613/N | 9539 |
| 2102/N | 9151 | 2193/N | 9173 | 2268/N | 9363 | 2401/N | 9330 | 2469/N | 9308 | 2614/N | 9542 |
| 2103/N | 9152 | 2194/N | 9170 | 2294/N | 9365 | 2402/N | 9331 | 2470/N | 9300 | 2621/N | 9537 |
| 2104/N | 9153 | 2195/N | 9171 | 2295/N | 9366 | 2403/N | 9332 | 2471/N | 9301 | 2622/N | 9534 |
| 2105/N | 1954 | 2196/N | 9161 | 2296/N | 9367 | 2404/N | 9333 | 2472/N | 9302 | 2623/N | 9540 |
| 2112/N | 9134 | 2197/N | 9180 | 2297/N | 9368 | 2421/N | 9335 | 2473/N | 9303 | 2624/N | 9543 |
| 2117/N | 9131 | 4001/N | 9101 | 2361/N | 9345 | 2422/N | 9336 | 2474/N | 9304 | 2680/N | 9524 |
| 2121/N | 9140 | 4002/N | 9102 | 2362/N | 9346 | 2423/N | 9337 | 2475/N | 9305 | 2681/N | 9525 |
| 2122/N | 9141 | 4003/N | 9103 | 2363/N | 9347 | 2424/N | 9338 | 2476/N | 9314 | 2682/N | 9526 |
| 2123/N | 9142 | 4004/N | 9104 | 2364/N | 9348 | 2431/N | 9370 | 2480/N | 9318 | 2683/N | 9527 |
| 2124/N | 9143 | 4005/N | 9105 | 2371/N | 9340 | 2432/N | 9371 | 2481/N | 9319 | 2684/N | 9528 |
| 2125/N | 9144 | 4011/N | 9111 | 2372/N | 9341 | 2434/N | 9372 | 2485/N | 9320 | 2685/N | 9529 |
| 2131/N | 9145 | 4012/N | 9112 | 2373/N | 9342 | 2436/N | 9373 | 2486/N | 9313 | 2686/N | 9530 |
| 2132/N | 9146 | 4013/N | 9113 | 2374/N | 9343 | 2460/N | 9315 | 2499/N | 9399 | 2687/N | 9531 |
| 2133/N | 9147 | 4014/N | 9114 | 2381/N | 9350 | 2461/N | 9312 | 2601/N | 9535 | 2688/N | 9521 |
| 2134/N | 9148 | 4015/N | 9115 | 2382/N | 9351 | 2462/N | 9306 | 2602/N | 9532 | 2689/N | 9522 |
| 2135/N | 9149 | 4091/N | 9181 | 2383/N | 9352 | 2463/N | 9316 | 2603/N | 9538 | 2690/N | 9523 |
| 2180/N | 9133 | 4092/N | 9182 | 2384/N | 9353 | 2464/N | 9307 | 2604/N | 9541 | | |
| 2185/N | 9135 | 4093/N | 9132 | 2391/N | 9355 | 2465/N | 9309 | 2611/N | 9536 | | |
| 2187/N | 9137 | 2265/N | 9360 | 2392/N | 9356 | 2466/N | 9311 | 2612/N | 9533 | | |
| 2191/N | 9160 | 2266/N | 9361 | 2393/N | 9357 | 2467/N | 9310 | | | | |

Locomotive scala "N" - MOTORI -

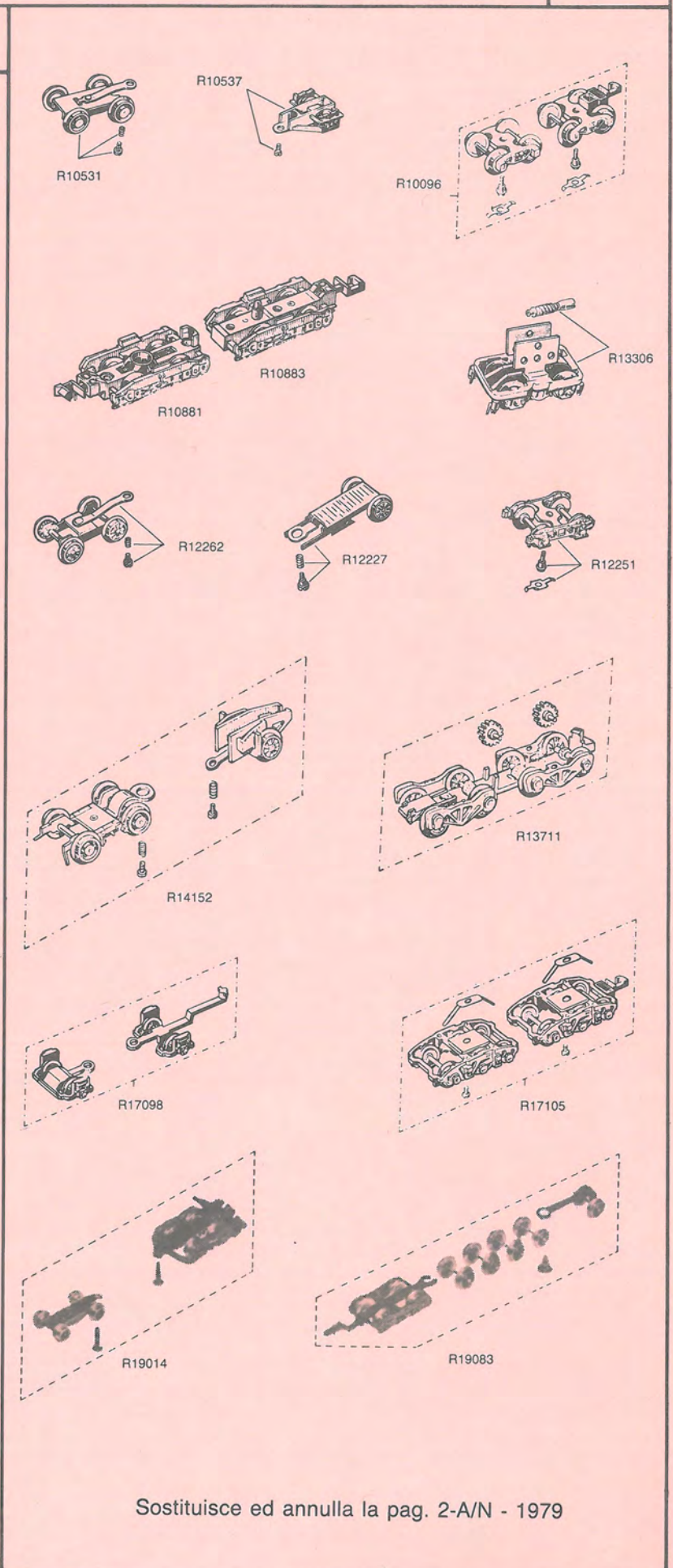
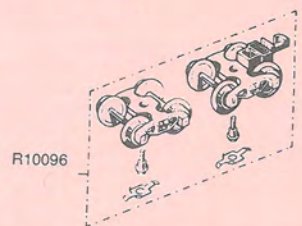
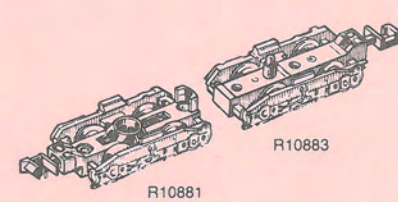
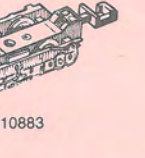

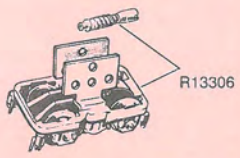
| Codice | Denominazione | Pezzi per conf. | Immagini | | |
|--------|------------------------------------------------------------------------------------------------------------------------------------------------------------------------------------------------------------------|-----------------|-------------------------------------------------------------------------------------|---------------------------------------------------------------------------------------|---------------------------------------------------------------------------------------|
| R10015 | Spazzola con molla di pressione per motori Rivarossi | 50 |  |  |  |
| R10061 | Motore c.c. completo per locomotive Diesel americane tipo AFM, E-8 ed europee tipo D 341 e V 160 | 1 | R10015 | R14470 | R20170 |
| R10516 | Motore c.c. completo per locomotive americane tipo 4-6-2 Pacific art. 9130 - 9131 - 9132 - 9196 - 9197 - 9198 - 9199 - 9200 - 9201 - 9202 - 2-8-2 Mikado art. 9133 - 9204 - 9205 ed europee tipo BR 10 art. 9173 | 1 |  |  | |
| R13341 | Motore c.c. completo per locomotive elettriche E 444 ed E 447 | 1 | R10061 | R10516 | |
| R13702 | Motore c.c. completo per locomotive francesi tipo 2-3-1 (Pacific) | 1 |  |  |  |
| R14470 | Dispositivi antidisturbo radio-Tv | 1 | R13341 | R13702 | R17275 |
| R17275 | Motore c.c. completo di trasmissione per locomotive americane tipo 2-8-8-2 Mallet | 1 |  |  |  |
| R20170 | Tubetto flessibile per trasmissione (l. = cm. 1) | 12 | R21475 | R23690 | R23976 |
| R21475 | Motore (Mabuchi) c.c. completo per locomotive americane tipo 4-6-6-4 Challenger | 1 |  |  |  |
| R23690 | Motore (Mabuchi) c.c. completo per locomotive americane tipo 4-8-8-4 Big Boy art. 9218 - 9219 | 1 | | | |
| R23976 | Motore (Mabuchi) c.c. completo per locomotive americane tipo 4-6-2 Pacific art. 9224 - 9225 | 1 | | | |

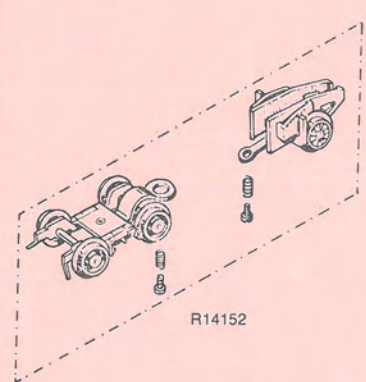
Sostituisce ed annulla la pag. 1-A/N - 1979



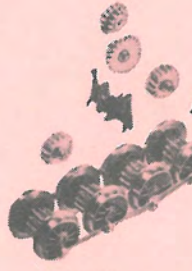

| Codice | Denominazione | Pezzi per conf. |  |
|--------|-------------------------------------------------------------------------------------------------------------------------------------|-----------------|--------------------------------------------------------------------------------------|
| R10096 | Coppia di carrelli Bettendorf per i tender delle locomotive americane tipo 0-8-0, 4-6-2 L. Pacific e 2-8-2 L. Mikado | 3 copp. |  |
| R10531 | Carrello anteriore completo per locomotive americane tipo 4-6-2 Pacific | 2 | |
| R10537 | Carrello posteriore completo per locomotive americane tipo 4-6-2 Pacific | 2 | |
| R10881 | Carrello motore completo per locomotiva diesel D 341 | 1 |  |
| R10883 | Carrello folle completo per locomotiva diesel D 341 | 1 | |
| R12227 | Carrello posteriore completo per locomotiva tedesca BR 10 | 2 |  |
| R12251 | Carrello completo per il tender della locomotiva tedesca BR 10 | 4 | |
| R12262 | Carrello anteriore completo per locomotiva tedesca BR 10 | 2 |  |
| R13306 | Carrello completo di trasmissione per locomotive elettrice E 444 - E 447 | 1 | |
| R13711 | Serie di assi con ruote ed ingranaggi per il tender delle locomotive francesi tipo 2-3-1 (Pacific) | 1 |  |
| R14152 | Coppia di carrelli completi (anteriore e posteriore) per locomotive francesi tipo 2-3-1 (Pacific) | 1 copp. | |
| R17098 | Coppia di carrelli completi (anteriore e posteriore) per locomotiva americana tipo 2-8-8-2 Mallet | 1 copp. |  |
| R17105 | Coppia di carrelli completi per il tender delle locomotive americane tipo 2-8-8-2 Mallet, 2-8-4 Berkschire e 4-6-2 Pacific | 1 copp. | |
| R19014 | Coppia di carrelli completi (anteriore e posteriore) per le locomotive americane tipo 4-8-8-4 Big Boy e 4-6-6-4 Challenger | 1 copp. |  |
| R19083 | Serie di carrelli completi e di assi con ruote per il tender tipo «Centipede» delle locomotive 4-8-8-4 Big Boy e 4-6-6-4 Challenger | 1 | |

Sostituisce ed annulla la pag. 2-A/N - 1979

Locomotive scala "N" – ASSI CON RUOTE –

| Codice | Denominazione | Pezzi per conf. | |
|--------|---------------------------------------------------------------------------------------------------------------------------------------------------------|-----------------|----------------------------------------------------------------------------------------------------|
| R10648 | Serie di assi con ruote \varnothing 10,8 con ingranaggi di rinvio per locomotive americane tipo 4-6-2 Pacific | 1 |  <p>R10648</p> |
| R12260 | Serie di assi con ruote \varnothing 12,2 con ingranaggi di rinvio per la locomotiva tedesca BR 10 | 1 | |
| R14189 | Serie di assi con ruote \varnothing 11,6 con carter per le locomotive francesi tipo 2-3-1 (Pacific) | 1 |  <p>R14189</p> |
| R17081 | Serie di assi con ruote \varnothing 9 con ingranaggi di rinvio per gruppo anteriore o posteriore della locomotiva americana tipo 2-8-8-2 Mallet | 1 | |
| R19040 | Serie di assi con ruote \varnothing 9,5 con ingranaggi di rinvio per gruppo anteriore o posteriore delle locomotive americane tipo 4-8-8-4 Big Boy | 1 |  <p>R19040</p> |
| R21485 | Serie di assi con ruote \varnothing 9,5 con ingranaggi di rinvio per gruppo anteriore o posteriore delle locomotive americane tipo 4-6-6-4 Challenger | 1 | |





Locomotive scala "N" – ANELLI DI ADESIONE PER RUOTE –

| Codice | Denominazione | Pezzi per conf. | | |
|--------|------------------------------------------------------------------------------------------------------|-----------------|-----------------------------------------------------------------------------------------------------|-----------------------------------------------------------------------------------------------------|
| R10043 | Anello di adesione per ruote \varnothing 6,5 | 24 |  <p>R10043</p> | |
| R10125 | Anello di adesione per ruote \varnothing 8, \varnothing 8,5, \varnothing 9 e \varnothing 9,5 | 24 | |  <p>R10125</p> |
| R10528 | Anello di adesione per ruote \varnothing 10,8 e \varnothing 12,2 | 24 | | |
| R12728 | Anello di adesione per ruote \varnothing 7,5 | 24 |  <p>R12728</p> | |
| R13728 | Anello di adesione per ruote \varnothing 7,4 | 24 | |  <p>R13728</p> |







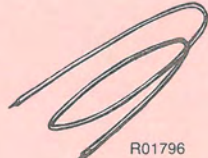

Sostituisce ed annulla la pag. 3-A/N - 1979

Locomotive scala «N» — LAMPADINE —









1990

| Codice | Denominazione | Pezzi per conf. | | | |
|--------|-----------------------------------------|-----------------|-----------------------------------------------------------------------------------|-------------------------------------------------------------------------------------|-------------------------------------------------------------------------------------|
| R00760 | Lampadina 12 V. - Ø 4,5 | 2 | | | |
| R01031 | Viola portalampada per lampadina R00760 | 2 | | | |
| R08710 | Lampadina 14 V. - Ø 3 | 2 | | | |
| R10653 | Lampadina 14 V. - Ø 4,6 × 9,5 | 2 |  |  |  |
| R11096 | Lampadina 14 V. - Ø 4,6 × 11,5 | 2 | | | |
| | | |  |  | |





Locomotive scala «N» — VARIE —

| Codice | Denominazione | Pezzi per conf. | | | | | | |
|--------|----------------------------------------------------------------------------------------------------------------------------|-----------------|---------------------------------------------------------------------------------------|--|--|--|--|---------------------------------------------------------------------------------------|
| R00485 | Vite autofil. 2 SP × 6,35 TC 4 | 12 | | | | | | |
| R00847 | Vite autofil. 2 SP × 9,52 TC 3 | 12 | | | | | | |
| R01108 | Vite autofil. 2 SP × 4,76 TC 4 | 12 | | | | | | |
| R01773 | Vite autofil. 2 P × 9,52 TC 4 | 12 | | | | | | |
| R01791 | Vite autofil. 2 SP × 6,35 TS 4,5 | 12 | | | | | | |
| R01796 | Cavetto unipolare flessibile nero per collegamenti elettrici | 10 mt. | | | | | |  |
| R10020 | Gancio con molla e supporto per i carrelli R10096, R10881, R10883 e R17105 | 50 |  | | | | | |
| R10144 | Molla prendicorrente per i carrelli R10096 | 24 | | | | | | |
| R10269 | Vite 1 MA × 2 TC 1,7, con rondella per fissare gli eccentrici dei biellismi alle ruote delle locomotive | 50 | | | | | | |
| R10600 | Piastrina con vite per il fissaggio del carrello motore R10881 | 24 |  | | | | | |
| R10898 | Pulsante prendicorrente per il carrello folle R10883 | 24 |  | | | | | |
| R10930 | Coppia di respingenti a testa piatta e tonda per le locomotive diesel D 341 e V 160 | 12 copp. | | | | | | |
| R11580 | Pantografo con vite di fissaggio per locomotive elettriche E 444 - E447 | 4 | | | | | |  |
| R12265 | Gancio con molla e supporto per locomotiva tedesca BR 10 | 50 | | | | | | |
| R12780 | Coppia di respingenti a testa piatta e tonda per locomotiva tedesca BR 10 | 12 copp. | | | | | | |
| R13310 | Gancio con molla e supporto per locomotive elettriche E 444 - E 447 | 50 |  | | | | | |
| R13325 | Coppia di respingenti a testa piatta e tonda per locomotive elettriche E 444 - E 447 | 12 copp. | | | | | | |
| R13716 | Gancio con molla e supporto per locomotive francesi tipo 2-3-1 (Pacific) | 50 | | | | | | |
| R13717 | Coppia di respingenti a testa piatta e tonda per le locomotive francesi tipo 2-3-1 (Pacific) | 12 copp. |  | | | | | |
| R19087 | Gancio con molla e supporto per il tender tipo «Centipede» delle locomotive americane 4-8-8-4 Big Boy e 4-6-6-4 Challenger | 6 | | | | | |  |











Sostituisce ed annulla la pag. 4-A/N - 1979

| Codice | Denominazione | Pezzi per conf. | |
|--------|-----------------------------------------------------------------------------------------------------------------------------|-----------------|----------------------------------------------------------------------------------------------------------------------------------------------------------------------------------------------------------------------------------------------------------------------------------------------------------------------------------------------------------------------------------------------------------------------------------------------------------------------------------------------------------------------------------------------------------------------------------------------------------------------------------------------------------------------------------------------------|
| R09958 | Carrello a 3 assi completo per le carrozze americane «anni '20» | 12 |         |
| R10095 | Carrello Bettendorf completo per i carri merce americani | 6 | |
| R10322 | Carrello a 2 assi completo per le carrozze americane «anni '30 e '40» | 12 | |
| R10323 | Carrello a 2 assi completo (ma senza gancio) per le carrozze di coda americane «anni '30 e '40» tipo Tail Car e Observation | 6 | |
| R10669 | Coppia di carrelli Minden-Deutz completi per carrozze europee tipo Azx, Bzx, Uiz e TEN | 6 copp. | |
| R11202 | Carrello Bettendorf completo per carri di coda tipo Caboose | 6 | |
| R12859 | Carrello completo per i carri pianali | 6 | |
| R18725 | Carrello completo per i furgoni e le carrozze della serie CIWL | 6 | |

Carri e carrozze scala "N" – ASSI CON RUOTE –

| Codice | Denominazione | Pezzi per conf. | |
|--------|-------------------------------------------------------------------------------------------------------------------|-----------------|----------------------------------------------------------------------------------------------------------------------------------------------------------------------------------------------------------------------------------------------------------------------------------------------------------------------------------------------------------|
| R09970 | Asse con ruote \varnothing 5,2, isolate, per i carri merce e le carrozze (senza illuminazione) americani | 24 |     |
| R10367 | Asse con ruote \varnothing 5,2, non isolate, per carrozze americane con illuminazione | 24 | |
| R10866 | Asse con ruote \varnothing 5,6, non isolate, per le carrozze europee tipo Azx, Bzx, Uiz, TEN e della serie CIWL | 24 | |
| R10920 | Asse con ruote \varnothing 6,2, isolate, per i carri merce europei | 24 | |

Carri e carrozze scala "N" – VARIE

| Codice | Denominazione | Pezzi per conf. | |
|--------|--------------------------------------------------------------------------------------------------------|-----------------|--------------------------------------------------------------------------------------------------------------------------------------------------------------------------------------------------------------------------------------------------------------------------------------------------------------------------------------------------------------------------------------------------------------------------------------------------------------------------------------------------------------------------------------------------------------------------------------------------------------------------------------------------------------------------------------------------------------------------------------------------------------------------------------------------------------------------------------------------------------------------------------------|
| R10020 | Gancio con molla e supporto per i carrelli R09958, R10095, R10322 e R18725 | 50 |           |
| R10326 | Vite-perno 2,6 MA per il fissaggio dei carrelli alle carrozze | 12 | |
| R10410 | Lamella prendicorrente per i carrelli delle carrozze con illuminazione | 24 | |
| R10653 | Lampadina 14 V. \varnothing 4,6 per l'illuminazione delle carrozze | 2 | |
| R10830 | Perno per il fissaggio dei carrelli ai carri merce | 100 | |
| R10923 | Gancio con molla e supporto per carri di coda americani tipo Caboose | 50 | |
| R11756 | Gancio con molla e supporto per carri merce europei | 50 | |
| R12455 | Gancio con molla e supporto per i carrelli R10669 | 50 | |
| R13222 | Gancio con molla e supporto per i carri per trasporti speciali a passo lungo europei | 50 | |
| R18710 | Coppia di un soffietto e di un predellino con respingenti per i furgoni e le carrozze della serie CIWL | 6 copp. | |

Sostituisce ed annulla la pag. 1-B/N - 1979

